



RS PRO CONNECT R10 / 20 / 30  
BASIC / PLUS



RS PRO CONNECT R20 Q / R30 Q  
BASIC / PLUS

**RS PRO CONNECT**  
**R10 / R20 / R30**  
**R20 Q / R30 Q**



- DE . . . . 8 Textteil beachten!  
GB . . . . 16 Follow written instructions!  
FR . . . . 24 Suivre les instructions ci-après !  
NL . . . . 32 Tekstpassage in acht nemen!  
IT . . . . 40 Seguire attentamente le istruzioni!  
ES . . . . 48 ¡Obsérvese la información textual!  
PT . . . . 56 Siga as instruções escritas  
SE . . . . 64 Följ den skriftliga montageinstruktionen.  
DK . . . . 71 Følg de skriftlige instruktioner!  
FI . . . . 78 Huomioi tekstiosa!  
NO . . . . 85 Se tekstdelen!  
GR . . . . 92 Τηρείτε γραπτές οδηγίες!  
TR . . . 100 Yazılı talimatlara uyunuz!  
HU . . . 108 A szöveges utasításokat tartsa meg!  
CZ . . . 116 Dodržujte písemné pokyny!  
SK . . . 124 Dodržiavajte písomné informácie!  
PL . . . 132 Postępować zgodnie z instrukcją!  
RO . . . 140 Respectați instrucțiunile următoare!  
SI . . . 148 Upošteevajte besedilo!  
HR . . . 155 Pridržavajte se uputa!  
EE . . . 163 Järgige tekstiosa!  
LT . . . 170 Atsižvelgti į rašytines instrukcijas!  
LV . . . 178 Pievēršiet uzmanību teksta daļai!  
RU . . . 185 Соблюдать текстовую инструкцию!  
BG . . . 193 Прочетете инструкциите!  
CN . . . 201 遵守文字说明要求!

### 3.1

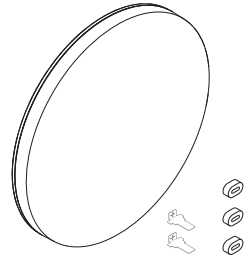

### 3.2

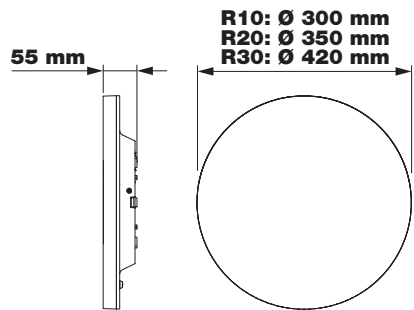

### 3.3

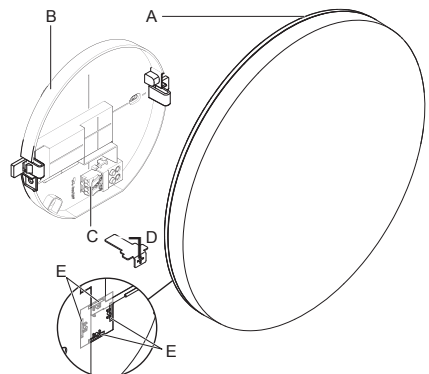

3.4

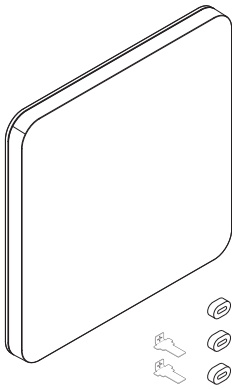

4.1



3.5

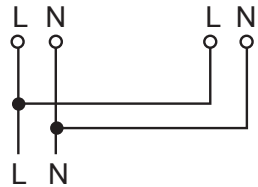
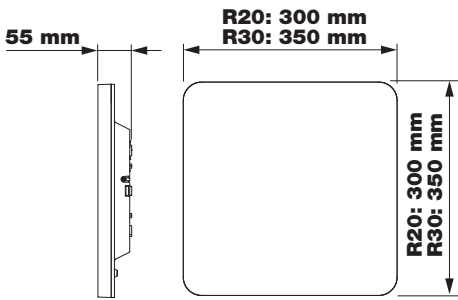

3.6

4

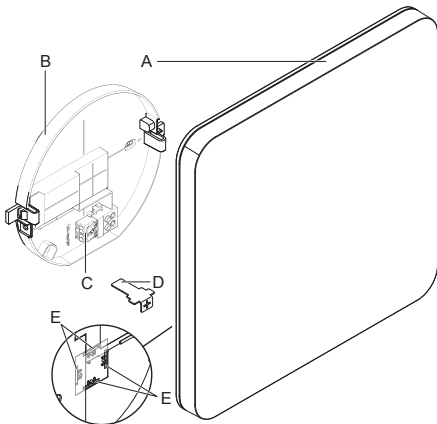

5.1

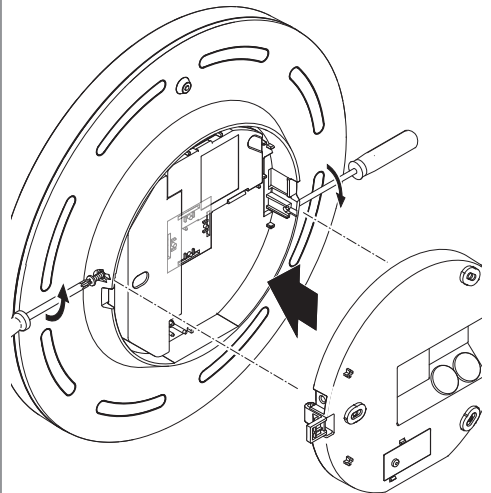

5.2

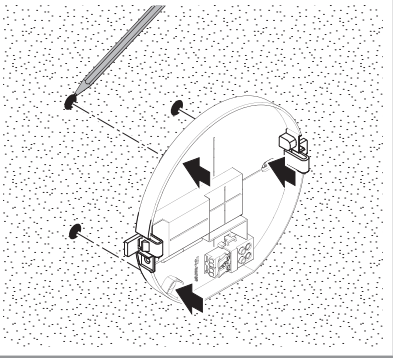

5.3

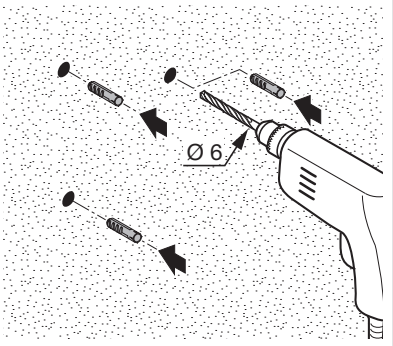

5.4

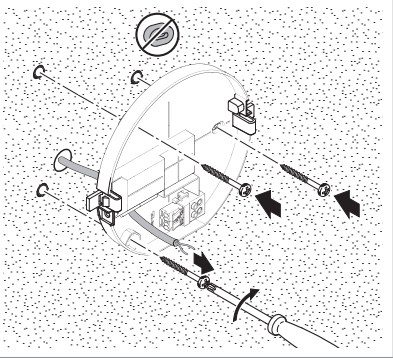

5.5

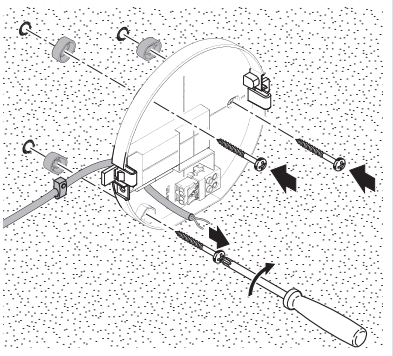

5.6

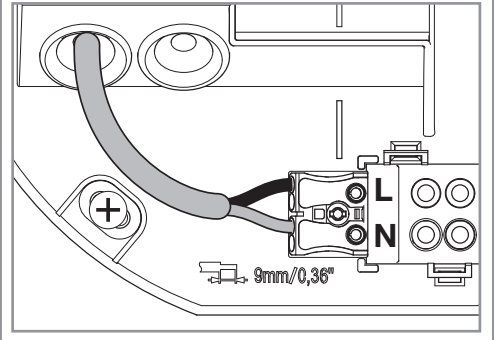
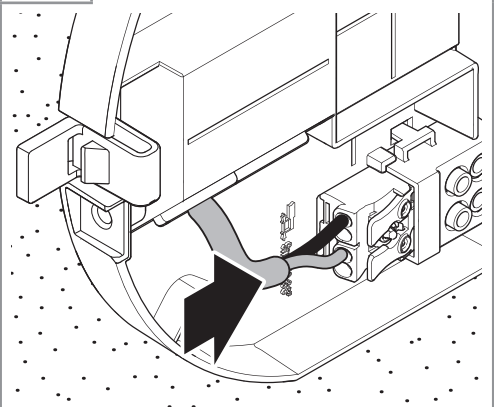

5.7

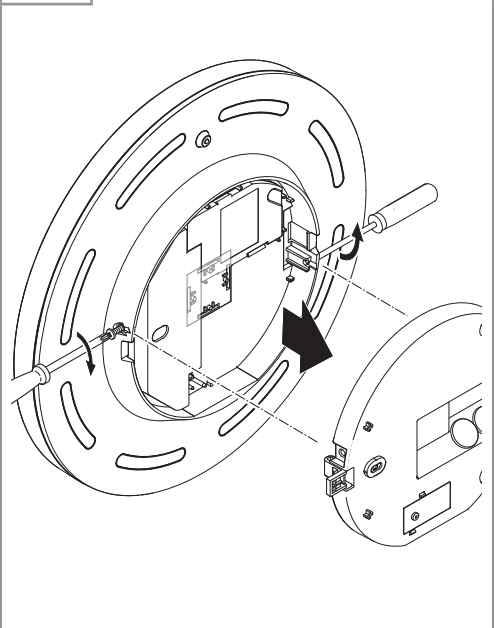

6.1

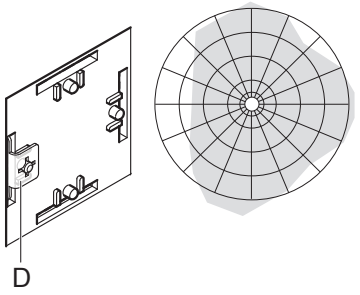
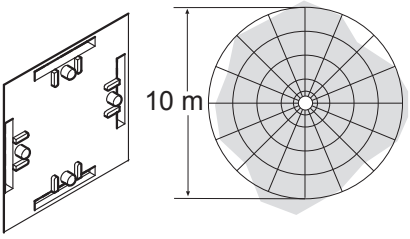
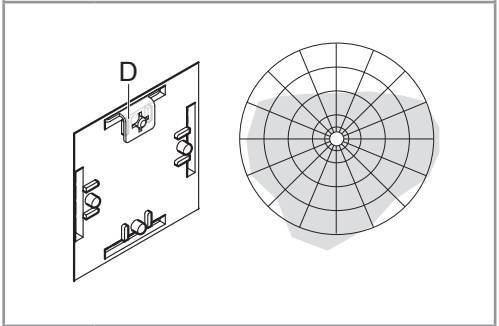
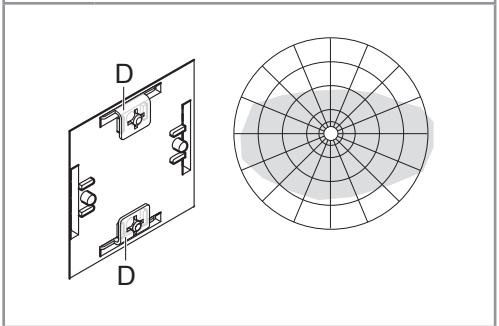
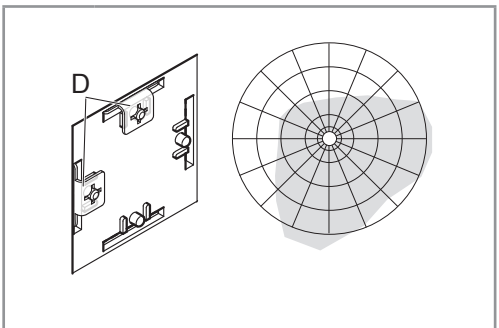
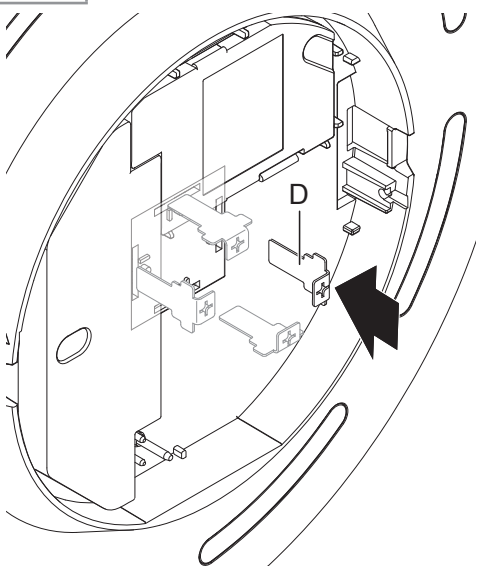

6.2

R10 PLUS SC NW  
 R10 PLUS SC WW  
 R10 BASIC SC NW  
 R10 BASIC SC WW

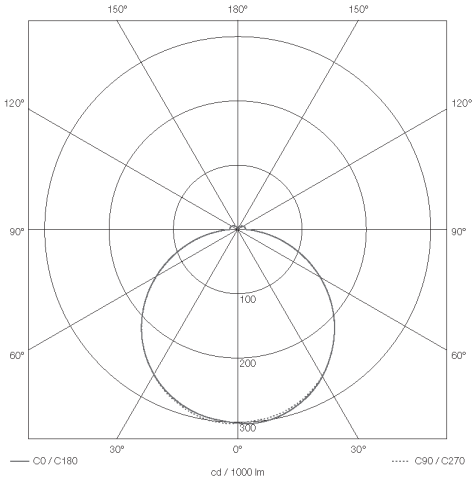

R30 PLUS SC WW  
 R30 BASIC SC NW  
 R30 BASIC SC WW

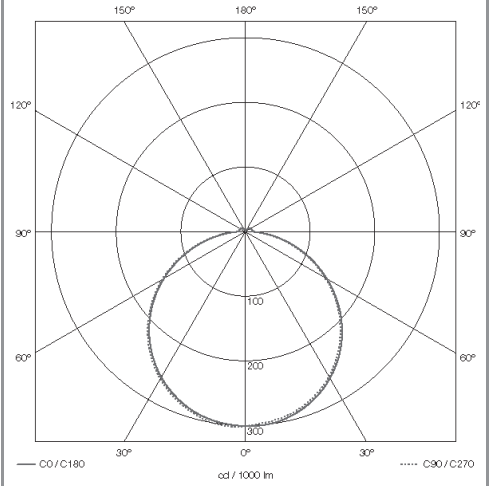

R20 PLUS SC NW  
 R20 PLUS SC WW  
 R20 BASIC SC NW  
 R20 BASIC SC WW

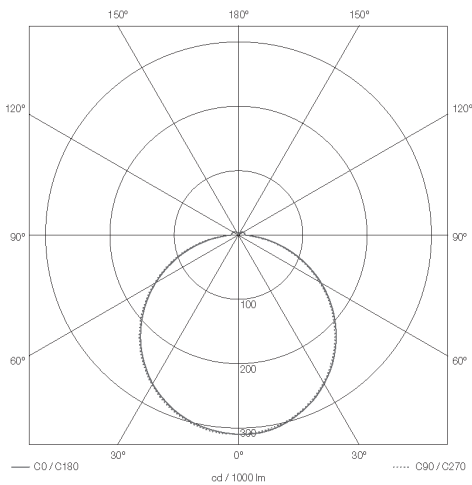

R20 PLUS Q SC NW  
 R20 PLUS Q SC WW  
 R20 BASIC Q SC NW  
 R20 BASIC Q SC WW

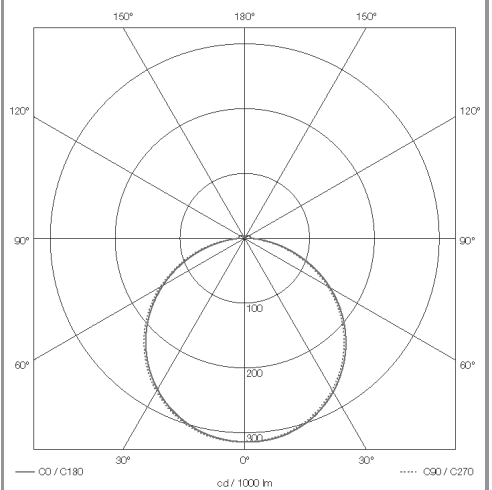

R30 PLUS Q SC NW  
R30 PLUS Q SC WW  
R30 BASIC Q SC NW  
R30 BASIC Q SC WW

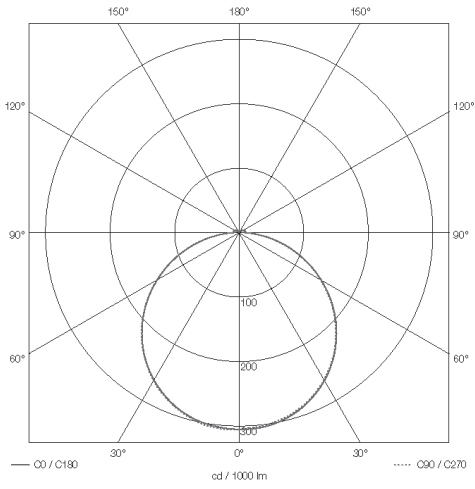

## 1. Zu diesem Dokument

### Bitte sorgfältig lesen und aufbewahren!

- Urheberrechtlich geschützt. Nachdruck, auch auszugsweise, nur mit unserer Genehmigung.
- Änderungen, die dem technischen Fortschritt dienen, vorbehalten.

### Symbolerklärung



Warnung vor Gefahren!



Verweis auf Textstellen im Dokument.

## 2. Allgemeine Sicherheitshinweise



Vor allen Arbeiten am Gerät die Spannungszufuhr unterbrechen!

Bei der Montage muss die anzuschließende elektrische Leitung spannungsfrei sein. Daher als Erstes Strom abschalten und Spannungsfreiheit mit einem Spannungsprüfer überprüfen.

- Bei der Installation der Sensorleuchte handelt es sich um eine Arbeit an der Netzspannung. Sie muss daher fachgerecht nach den landesüblichen Installationsvorschriften und Anschlussbedingungen durchgeführt werden. (z. B. DE-VDE 0100, AT-ÖVE / ÖNORM E8001-1, CH-SEV 1000)
- Nur Original-Ersatzteile verwenden.
- Reparaturen dürfen nur durch Fachwerkstätten durchgeführt werden.
- Die Lichtquelle dieser Leuchte ist nicht ersetzbar; falls die Lichtquelle ersetzt werden muss (z. B. am Ende ihrer Lebensdauer), ist die komplette Leuchte zu ersetzen.

## 3. RS PRO Connect R10 / RS PRO Connect R20 / RS PRO Connect R30

### Bestimmungsgemäßer Gebrauch

- Sensor-Innenleuchte mit aktivem Bewegungsmelder zur Montage in Innenräumen
- mit Notlicht nachrüstbar

Der integrierte HF-Sensor sendet hochfrequente elektromagnetische Wellen (5,8 GHz) aus und empfängt deren Echo. Bei der kleinsten Bewegung im Erfassungsbereich der Leuchte wird die Echoveränderung vom Sensor wahrgenommen.

Ein Mikroprozessor löst dann den Schaltbefehl „Licht einschalten“ aus. Eine Erfassung durch Türen, Glasscheiben oder dünne Wände ist möglich.

### Hinweis:

Die Hochfrequenzleistung des HF-Sensors beträgt ca. 1 mW – das ist nur ein 1000stel der Sendeleistung eines Handys oder einer Microwelle.

### Lieferumfang rund (Abb. 3.1)

Sensorleuchte  
3 Abstandhalter  
2 Steckblenden

### Produktmaße rund (Abb. 3.2)

### Geräteübersicht rund (Abb. 3.3)

- A Leuchtengehäuse
- B Wandhalter
- C Anschlussklemme
- D Steckblenden
- E Rastungen für Steckblenden

### Lieferumfang eckig (Abb. 3.4)

Sensorleuchte  
3 Abstandhalter  
2 Steckblenden

### Produktmaße eckig (Abb. 3.5)

### Geräteübersicht eckig (Abb. 3.6)

- A Leuchtengehäuse
- B Wandhalter
- C Anschlussklemme
- D Steckblenden
- E Rastungen für Steckblenden

## 4. Elektrischer Anschluss

- Stromversorgung abschalten (Abb. 4.1)

### Anschluss Netzzuleitung (Abb. 4.1)

Die Netzzuleitung besteht aus einem 3-adrigen Kabel:

- L** = Phase (meistens schwarz, braun oder grau)
- N** = Neutraleiter (meistens blau)
- PE** = Schutzleiter (grün/gelb)

Im Zweifel müssen Sie die Leitungen mit einem Spannungsprüfer identifizieren; anschließend wieder spannungsfrei schalten. Phase (**L**) und Neutraleiter (**N**) werden an der Anschlussklemme angeschlossen.



**Wichtig:**

Ein Vertauschen der Anschlüsse führt im Gerät oder Ihrem Sicherungskasten später zum Kurzschluss. In diesem Fall müssen nochmals die einzelnen Kabel identifiziert und neu verbunden werden. In die Netzzuleitung kann selbstverständlich ein Netzschalter zum Ein- und Ausschalten installiert sein (bei Verwendung ohne Notlichtmodul).

**Wichtig:**

Die Lichtquelle dieser Leuchte ist nicht austauschbar; falls die Lichtquelle ersetzt werden muss (z. B. am Ende ihrer Lebensdauer), ist die komplette Leuchte zu ersetzen.

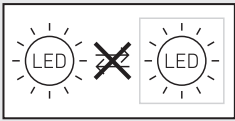

## 5. Montage

- Alle Bauteile auf Beschädigung prüfen.
- Bei Schäden das Produkt nicht in Betrieb nehmen.
- Bei der Montage der Leuchte ist darauf zu achten, dass sie erschütterungsfrei befestigt wird.
- Geeigneten Montageort auswählen unter Berücksichtigung der Reichweite und Bewegungserfassung.
- Die Lüftungsschlitze dürfen nach der Montage nicht abgedeckt sein.

**Montageschritte**

- Sicherungsschrauben lösen (kein komplettes Entfernen der Sicherungsschrauben notwendig) und Leuchtgehäuse abnehmen (**Abb. 5.1**)
- Bohrlöcher anzeichnen (**Abb. 5.2**)
- Löcher bohren und Dübel einsetzen (**Abb. 5.3**)
- Montage bei Zuleitung Aufputz (**Abb. 5.4**)
- Montage bei Zuleitung Unterputz (**Abb. 5.5**)
- Anschlusskabel anschließen (**Abb. 5.6**)
- Leuchtgehäuse aufsetzen und Sicherungsschrauben festziehen (**Abb. 5.7**)
- Stromversorgung einschalten

## 6. Funktion

**Werkseinstellungen**

<b>Reichweiteneinstellung:</b>	<b>10 m</b>
<b>Zeiteinstellung Hauptlicht:</b>	<b>3 min.</b>
<b>Zeiteinstellung Grundlicht:</b>	<b>5 min.</b>
<b>Dämmerungseinstellung:</b>	<b>500 Lux</b>
<b>Grundlicht Dimmlevel:</b>	<b>5%</b>
<b>Backlight:</b>	<b>ON</b>

Die Sensorfunktion ist in der Werkseinstellung aktiviert, damit die Leuchte direkt betriebsbereit ist. Um das Produkt in den Referenzmodus zu versetzen, ist die technische Dokumentation unter: [www.steinel.de](http://www.steinel.de) aufzurufen.

Für die Konfiguration der Leuchte muss die Steinel Connect App aus Ihrem AppStore heruntergeladen werden. Es ist ein Bluetooth-fähiges Smartphone oder Tablet erforderlich.

**Android****iOS****Reichweiteneinstellung**

Die Reichweite kann stufenlos zwischen 1 und 10 m eingestellt werden. Durch Einstecken der beiliegenden Steckblenden kann die Reichweite in vier Richtungen verringert werden. (**Abb. 6.1**)

**Zeiteinstellung**

Die gewünschte Leuchtdauer des Hauptlichts kann stufenlos von 5 Sekunden bis 60 Minuten eingestellt werden. Durch jede erfasste Bewegung vor Ablauf dieser Zeit wird die Zeituhr erneut gestartet.

**Dämmerungseinstellung**

Die gewünschte Ansprechschwelle der Leuchte kann stufenlos von 2 bis 2000 Lux eingestellt werden.

**Grundlicht**

Die Helligkeit des Grundlichts kann zwischen 1% und 50% eingestellt werden.

Die Dauer des Grundlichts kann stufenlos zwischen 10 Minuten und 30 Minuten oder die ganze Nacht eingestellt werden.

**Hauptlicht**

Die Helligkeit des Hauptlichts kann zwischen 50% und 100% eingestellt werden.

**Backlight (PLUS Variante)**

Die Einstellung für das Ein- oder Ausschalten des Backlights kann manuell festgelegt werden.

**Konstantlichtregelung (PLUS Variante)**

Ist diese Funktion aktiviert, wird die Beleuchtung bei Tageslichteinfall auf einen konstanten Wert geregelt. Wird die Umgebung dunkler, regelt die Leuchte ihre Lichtleistung hoch und umgekehrt.

## Gruppierung

Es gibt die Möglichkeit, die RS PRO Connect R10/R20/R30 als Einzelleuchte zu betreiben oder mehrere Leuchten über eine Funkkommunikation in Gruppen zusammenzuschalten. Alle Leuchten die einer Gruppe zugeordnet sind, agieren nach den in der Steinel Connect App eingestellten Gruppenparametern. Die Reichweite kann für alle Gruppenteilnehmer individuell eingestellt werden.

## Fade Time

Mit der Fade Time lässt sich die Dimmkurve beim Ein- und Ausschalten einstellen (1s - 3s).

## Nachbarfunktion

Über die Steinel Connect App kann die Nachbarfunktion aktiviert bzw. deaktiviert werden. Dabei werden die Nachbargruppen der aktiven Leuchtengruppe zugeordnet. Die Gruppe hört auf Einschaltsignale der zugeordneten Nachbargruppe und schaltet entsprechend der Einstellungen in das Hauptlicht oder in das Grundlicht.

## Präsenzmelderfunktion

Über die Steinel Connect App kann die Präsenzmelderfunktion aktiviert bzw. deaktiviert werden. Die Präsenzmelderfunktion sollte aktiviert werden, um die Erfassung des Sensors nach dem Einschalten empfindlicher einzustellen. Dadurch können zum Beispiel nach dem Eintreten in den Erfassungsbereich (mit großen Bewegungen) auch kleinere Bewegungen wie Arm- oder Handbewegungen erfasst werden. Dadurch wird vermieden, dass Bewegungen außerhalb des gewünschten Erfassungsbereiches zu unerwünschtem Einschalten führen, aber durch kleinere Bewegungen das Licht eingeschaltet bleibt. Um dauerhaftes Einschalten zu vermeiden, muss alle zehn Minuten mindestens eine Bewegung detektiert werden. Ist dies nicht der Fall, wird der empfindliche Modus verlassen und die Leuchte schaltet nach Ablauf der Nachlaufzeit aus. Sollte die Leuchte dauerhaft unerwünscht eingeschaltet bleiben, deaktivieren Sie die Präsenzmelderfunktion.

## Lichtverteilungskurve (Abb. 6.2)

## 7. Zubehör

Notlichtmodul  
EAN 4007841064143

## 8. Wartung und Pflege

Das Produkt ist wartungsfrei. Beleuchtungsgehäuse kann bei Verschmutzung mit einem feuchten Tuch (ohne Reinigungsmittel) gesäubert werden.

### Wichtig:

Das Betriebsgerät ist nicht austauschbar.

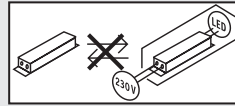

## 9. Entsorgung

Elektrogeräte, Zubehör und Verpackungen sollen einer umweltgerechten Wiederverwertung zugeführt werden.



Werfen Sie Elektrogeräte nicht in den Hausmüll!

### Nur für EU-Länder:

Gemäß der geltenden Europäischen Richtlinie über Elektro- und Elektronik-Altgeräte und ihrer Umsetzung in nationales Recht müssen nicht mehr gebrauchsfähige Elektrogeräte getrennt gesammelt und einer umweltgerechten Wiederverwertung zugeführt werden.

## 10. Konformitätserklärung

Hiermit erklärt STEINEL Vertrieb GmbH, dass der Funkanlagentyp RS PRO Connect R10 / RS PRO Connect R20 / RS PRO Connect R30 der Richtlinie 2014/53/EU entspricht. Der vollständige Text der EU-Konformitätserklärung ist unter der folgenden Internetadresse verfügbar: [www.steinell.de](http://www.steinell.de)

## 11. Herstellergarantie

Herstellergarantie für Unternehmer, wobei Unternehmer eine natürliche oder juristische Person oder eine rechtsfähige Personengesellschaft ist, die bei Abschluss des Kaufes in Ausübung ihrer gewerblichen oder selbständigen beruflichen Tätigkeit handelt.

### Herstellergarantie

der STEINEL Vertrieb GmbH,  
Dieselstraße 80-84, 33442 Herzebrock-Clarholz

Alle STEINEL-Produkte erfüllen höchste Qualitätsansprüche. Aus diesem Grund leisten wir als Hersteller Ihnen als Kunde gerne eine unentgeltliche Garantie gemäß den nachstehenden Bedingungen:

Wir leisten Garantie durch kostenlose Behebung der Mängel (nach unserer Wahl: Reparatur oder Austausch mangelhafter Teile ggf. Austausch durch ein Nachfolgemodell oder Erstellung einer Gutschrift), die nachweislich innerhalb der Garantiezeit auf einem Material- oder Herstellungsfehler beruhen.

Die Garantiezeit für

- Sensorik / Außenleuchten / Innenleuchten beträgt: 5 Jahre und beginnt mit dem Kaufdatum des Produktes.

Ausdrücklich ausgenommen von dieser Garantie sind alle auswechselbaren Leuchtmittel. Darüber hinaus ist die Garantie ausgeschlossen:

- bei einem gebrauchsbedingten oder sonstigen natürlichen Verschleiß von Produktteilen oder Mängeln am STEINEL-Produkt, die auf gebrauchsbedingtem oder sonstigem natürlichem Verschleiß zurückzuführen sind,
- bei nicht bestimmungs- oder unsachgemäßem Gebrauch des Produkts oder Missachtung der Bedienungshinweise,
- wenn An- und Umbauten bzw. sonstige Modifikationen an dem Produkt eigenmächtig vorgenommen wurden oder Mängel auf die Verwendung von Zubehör-, Ergänzungs- oder Ersatzteilen zurückzuführen sind, die keine STEINEL-Originalteile sind,
- wenn Wartung und Pflege der Produkte nicht entsprechend der Bedienungsanleitung erfolgt sind,
- wenn Anbau und Installation nicht gemäß den Installationsvorschriften von STEINEL ausgeführt wurden,
- bei Transportschäden oder -verlusten.

Diese Herstellergarantie lässt Ihre gesetzlichen Rechte unberührt. Die hier beschriebenen Leistungen gelten zusätzlich zu den gesetzlichen Rechten und beschränken oder ersetzen diese nicht.

Die Garantie gilt für sämtliche STEINEL-Produkte, die in Deutschland gekauft und verwendet werden. Es gilt deutsches Recht unter Ausschluss des Übereinkommens der Vereinten Nationen über Verträge über den internationalen Warenkauf (CISG).

### Geltendmachung

Wenn Sie Ihr Produkt reklamieren wollen, senden Sie es bitte vollständig und frachtfrei mit dem Original-Kaufbeleg, der die Angabe des Kaufdatums und der Produktbezeichnung enthalten muss, an Ihren Händler oder direkt an uns, die STEINEL Vertrieb GmbH – Reklamationsabteilung –, Dieselstraße 80-84, 33442 Herzebrock-Clarholz. Wir empfehlen Ihnen daher, Ihren Kaufbeleg bis zum Ablauf der Garantiezeit sorgfältig aufzubewahren. Für Transportkosten und -risiken im Rahmen der Rücksendung übernehmen wir keine Haftung.

**5** JAHRE  
HERSTELLER  
GARANTIE

## 12. Technische Daten

Abmessungen (L × B × H):	R10 rund: Ø 300 × 55 mm R20 rund: Ø 350 × 55 mm R30 rund: Ø 420 × 55 mm R20 eckig: 300 × 300 × 55 mm R30 eckig: 350 × 350 × 55 mm
Netzspannung	220-240 V, 50/60 Hz
Leistungsaufnahme (P <sub>on</sub> ):	R10 PLUS SC NW: 8,50 W R10 PLUS SC WW: 8,50 W R20 PLUS SC NW: 15,86 W R20 PLUS Q SC NW: 15,86 W R20 PLUS Q SC WW: 15,86 W R20 PLUS SC WW: 15,86 W R30 PLUS SC NW: 23,70 W R30 PLUS Q SC NW: 23,90 W R30 PLUS Q SC WW: 23,90 W R30 PLUS SC WW: 23,70 W R10 BASIC SC NW: 8,50 W R10 BASIC SC WW: 8,50 W R20 BASIC SC NW: 15,30 W R20 BASIC Q SC NW: 15,30 W R20 BASIC Q SC WW: 15,38 W R20 BASIC SC WW: 15,30 W R30 BASIC SC NW: 23,39 W R30 BASIC Q SC NW: 23,40 W R30 BASIC Q SC WW: 23,26 W R30 BASIC SC WW: 23,22 W
Lichtstrom mit Haube „Backlight ausgeschaltet“:	R10 PLUS SC NW: 1053 lm R10 PLUS SC WW: 992 lm R20 PLUS SC NW: 1976 lm R20 PLUS Q SC NW: 1970 lm R20 PLUS Q SC WW: 1826 lm R20 PLUS SC WW: 1823 lm R30 PLUS SC NW: 3019 lm R30 PLUS Q SC NW: 2964 lm R30 PLUS Q SC WW: 2813 lm R30 PLUS SC WW: 2813 lm R10 BASIC SC NW: 1053 lm R10 BASIC SC WW: 992 lm R20 BASIC SC NW: 1976 lm R20 BASIC Q SC NW: 1970 lm R20 BASIC Q SC WW: 1826 lm R20 BASIC SC WW: 1823 lm R30 BASIC SC NW: 3019 lm R30 BASIC Q SC NW: 2964 lm R30 BASIC Q SC WW: 2813 lm R30 BASIC SC WW: 2813 lm
Effizienz mit Haube „Backlight ausgeschaltet“:	R10 PLUS SC NW: 124 lm/W R10 PLUS SC WW: 117 lm/W R20 PLUS SC NW: 125 lm/W R20 PLUS Q SC NW: 124 lm/W R20 PLUS Q SC WW: 115 lm/W R20 PLUS SC WW: 115 lm/W R30 PLUS SC NW: 127 lm/W R30 PLUS Q SC NW: 124 lm/W R30 PLUS Q SC WW: 118 lm/W

	R30 PLUS SC WW:	119 lm/W
	R10 BASIC SC NW:	124 lm/W
	R10 BASIC SC WW:	117 lm/W
	R20 BASIC SC NW:	129 lm/W
	R20 BASIC Q SC NW:	129 lm/W
	R20 BASIC Q SC WW:	119 lm/W
	R20 BASIC SC WW:	119 lm/W
	R30 BASIC SC NW:	129 lm/W
	R30 BASIC Q SC NW:	127 lm/W
	R30 BASIC Q SC WW:	121 lm/W
	R30 BASIC SC WW:	121 lm/W
Standby Sensor ( $P_{sb}$ ) / Standby Netzwerk ( $P_{net}$ ):	R10 PLUS SC NW:	0,308 W
	R10 PLUS SC WW:	0,308 W
	R20 PLUS SC NW:	0,308 W
	R20 PLUS Q SC NW:	0,308 W
	R20 PLUS Q SC WW:	0,308 W
	R20 PLUS SC WW:	0,308 W
	R30 PLUS SC NW:	0,308 W
	R30 PLUS Q SC NW:	0,308 W
	R30 PLUS Q SC WW:	0,308 W
	R30 PLUS SC WW:	0,308 W
	R10 BASIC SC NW:	0,306 W
	R10 BASIC SC WW:	0,306 W
	R20 BASIC SC NW:	0,306 W
	R20 BASIC Q SC NW:	0,306 W
	R20 BASIC Q SC WW:	0,306 W
	R20 BASIC SC WW:	0,306 W
	R30 BASIC SC NW:	0,306 W
	R30 BASIC Q SC NW:	0,306 W
	R30 BASIC Q SC WW:	0,306 W
	R30 BASIC SC WW:	0,302 W
Leistungsfaktor:	R10 0,89 / R20 0,91 / R30 0,93	
Farbtemperatur Leuchtmittel	3000 K (warmweiß = WW) / 4000 K (neutralweiß = NW)	
Farbwiedergabeindex:	$R_a = 84$	
Mittlere Bemessungslebensdauer:	L70B50 bei 25° C: >60.000 Std.	
Farbkonsistenz SDCM:	Anfangswert: 3	
Grundlicht	einstellbar von 1-50 %	
Hauptlicht	einstellbar von 50-100 %	
HF-Technik	5,8 GHz (reagiert temperaturunabhängig auf kleinste Bewegungen) / <1 mW	
Erfassungsreichweite	1-10 m Durchmesser, stufenlos einstellbar	
Erfassungswinkel	360° mit 160° Öffnungswinkel	
Zeiteinstellung	5 s - 60 min	
Dämmerungseinstellung	2-2000 Lux	
Schutzart	IP 40	
Schutzklasse	II	
Umgebungstemperatur	-20 °C - +40 °C	
Frequenz Bluetooth	2,4-2,48 GHz	
Sendeleistung Bluetooth	5 dBm / 3 mW	
Dieses Produkt enthält eine Lichtquelle der Energieeffizienzklasse:	R10 PLUS SC NW:	„D“
	R10 PLUS SC WW:	„D“
	R20 PLUS SC NW:	„D“
	R20 PLUS Q SC NW:	„D“
	R20 PLUS Q SC WW:	„D“
	R20 PLUS SC WW:	„D“

R30 PLUS SC NW: „D“  
 R30 PLUS Q SC NW: „D“  
 R30 PLUS Q SC WW: „D“  
 R30 PLUS SC WW: „D“  
 R10 BASIC SC NW: „D“  
 R10 BASIC SC WW: „D“  
 R20 BASIC SC NW: „D“  
 R20 BASIC Q SC NW: „D“  
 R20 BASIC Q SC WW: „D“  
 R20 BASIC SC WW: „D“  
 R30 BASIC SC NW: „D“  
 R30 BASIC Q SC NW: „C“  
 R30 BASIC Q SC WW: „C“  
 R30 BASIC SC WW: „D“

Lichtstärke-  
verteilung:



R10 PLUS SC NW



R10 PLUS SC WW



R10 BASIC SC NW



R10 BASIC SC WW



R20 PLUS SC NW



R20 PLUS SC WW

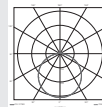

R20 BASIC SC NW

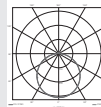

R20 BASIC SC WW

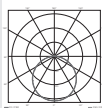

R30 PLUS SC WW

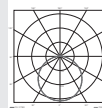

R30 BASIC SC NW

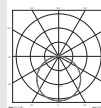

R30 BASIC SC WW

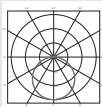

R20 PLUS Q SC NW

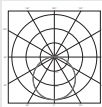

R20 PLUS Q SC WW

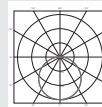

R20 BASIC Q SC NW

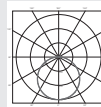

R20 BASIC Q SC WW

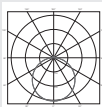

R30 PLUS Q SC NW

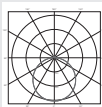

R30 PLUS Q SC WW

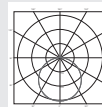

R30 BASIC Q SC NW

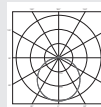

R30 BASIC Q SC WW

Vollständige technische Informationen sind zu finden unter [www.steinell.de](http://www.steinell.de)

## 13. Betriebsstörungen

Störung	Ursache	Abhilfe
Sensorleuchte ohne Spannung	<ul style="list-style-type: none"> <li>■ Sicherung hat ausgelöst, nicht eingeschaltet, Leitung unterbrochen</li> <li>■ Kurzschluss in der Netzzuleitung</li> <li>■ Eventuell vorhandener Netzschalter aus</li> </ul>	<ul style="list-style-type: none"> <li>■ Sicherung einschalten, tauschen, Netzschalter einschalten, Leitung überprüfen mit Spannungsprüfer</li> <li>■ Anschlüsse überprüfen</li> <li>■ Netzschalter einschalten</li> </ul>
Sensorleuchte schaltet nicht ein	<ul style="list-style-type: none"> <li>■ Dämmerungseinstellung falsch gewählt</li> <li>■ Netzschalter AUS</li> <li>■ Sicherung hat ausgelöst</li> </ul>	<ul style="list-style-type: none"> <li>■ neu einstellen</li> <li>■ einschalten</li> <li>■ Sicherung einschalten, tauschen, evtl. Anschluss überprüfen</li> </ul>
Sensorleuchte schaltet nicht aus	<ul style="list-style-type: none"> <li>■ dauernde Bewegung im Erfassungsbereich</li> </ul>	<ul style="list-style-type: none"> <li>■ Bereich kontrollieren</li> </ul>
Sensorleuchte schaltet ohne erkennbare Bewegung ein	<ul style="list-style-type: none"> <li>■ Sensorleuchte nicht bewegungs-sicher montiert</li> <li>■ Bewegung lag vor, wurde jedoch vom Beobachter nicht erkannt (Bewegung hinter Wand, Bewegung eines kleinen Objektes in unmittelbarer Leuchtnähe etc.)</li> </ul>	<ul style="list-style-type: none"> <li>■ Gehäuse fest montieren</li> <li>■ Bereich kontrollieren</li> </ul>
Sensorleuchte schaltet trotz Bewegung nicht ein	<ul style="list-style-type: none"> <li>■ schnelle Bewegungen werden zur Störungsminimierung unterdrückt oder Erfassungsbereich zu klein eingestellt</li> <li>■ Dämmerungseinstellung falsch gewählt</li> </ul>	<ul style="list-style-type: none"> <li>■ Bereich kontrollieren</li> <li>■ neu einstellen</li> </ul>

### Betriebsstörung Notlicht

Störung	Ursache	Abhilfe
Backlight schaltet nicht ein	<ul style="list-style-type: none"> <li>■ Notlicht lädt Akku</li> </ul>	<ul style="list-style-type: none"> <li>■ warten bis zu 24 h, bis Akku voll geladen ist</li> </ul>

## 1. About this document

Please read carefully and keep in a safe place.

- Under copyright. Reproduction either in whole or in part only with our consent.
- Subject to change in the interest of technical progress.

### Symbols



**Hazard warning!**



**Reference to other information in the document.**

## 2. General safety precautions



**Disconnect the power supply before attempting any work on the unit.**

During installation, the electric power cable being connected must not be live. Therefore, switch off the power first and use a voltage tester to make sure the wiring is off-circuit.

- Installing the sensor-switched light involves work on the mains supply voltage. This work must therefore be carried out professionally in accordance with national wiring regulations and electrical operating conditions. (e.g. **DE**-VDE 0100, **AT**-ÖVE / ÖNORM E8001-1, **CH**-SEV 1000)
- Only use genuine replacement parts.
- Repairs may only be made by specialist workshops.
- The light source of this light cannot be replaced. If the light source needs to be replaced (e.g. at the end of its service life), the complete light must be replaced.

## 3. RS PRO Connect R10 / RS PRO Connect R20 / RS PRO Connect R30

### Proper use

- Sensor-switched indoor light with active motion detector for installing indoors.
- Can be retrofitted with emergency light

The integrated HF sensor emits high-frequency electromagnetic waves (5.8 GHz) and receives their echo. The change in echo caused by the slightest movement within the light's detection zone is detected by the sensor.

A microprocessor then issues the switch command "switch light ON". Detection is possible through doors, panes of glass or thin walls.

### Note:

The high-frequency power of the HF sensor is approx. 1 mW – that is 1000 times less than the transmission power of a mobile phone or microwave oven.

Package contents, round (**Fig. 3.1**)

Sensor-switched light  
3 spacers  
2 slot-in shrouds

Product dimensions, round (**Fig. 3.2**)

Product components, round (**Fig. 3.3**)

- A** Light enclosure
- B** Wall mount
- C** Connecting terminal
- D** Slot-in shrouds
- E** Catches for slot-in shrouds

Package contents, square (**Fig. 3.4**)

Sensor-switched light  
3 spacers  
2 slot-in shrouds

Product dimensions, square (**Fig. 3.5**)

Product components, square (**Fig. 3.6**)

- A** Light enclosure
- B** Wall mount
- C** Connecting terminal
- D** Slot-in shrouds
- E** Catches for slot-in shrouds

## 4. Electrical connection

- Switch OFF power supply (**Fig. 4.1**)

Connecting the mains power supply lead (**Fig. 4.1**)

The supply lead is a three-core cable:

- L** = phase conductor (usually black, brown or grey)
- N** = neutral conductor (usually blue)
- PE** = protective-earth conductor (green/yellow)

If you are in any doubt, identify the conductors using a voltage tester; then disconnect from the power supply again. Connect phase (**L**) and neutral conductor (**N**) to the terminal.



**Important:**

Incorrectly wired connections will produce a short circuit later on in the product or your fuse box. In this case, you must identify the individual conductors once again and reconnect them. A mains power switch for turning the unit ON and OFF may of course be installed in the mains supply lead (in applications without emergency light module).

**Important:**

The light source of this light cannot be replaced. If the light source needs to be replaced (e.g. at the end of its service life), the complete light must be replaced.

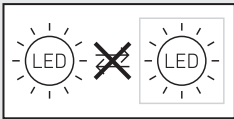

## 5. Mounting

- Check all components for damage.
- Do not use the product if it is damaged.
- When installing the light, make sure the installation site is not subject to vibration.
- Select an appropriate mounting location, taking the reach and motion detection into consideration.
- The ventilation slots must not be obstructed after installing the light.

### Mounting procedure

- Undo retaining screws (no need to remove the retaining screws completely) and take off the light enclosure (Fig. 5.1)
- Mark drill holes (Fig. 5.2)
- Drill holes and insert wall plugs (Fig. 5.3)
- Installation with surface-mounted power supply lead (Fig. 5.4)
- Installation with concealed power supply lead (Fig. 5.5)
- Connect conductors (Fig. 5.6)
- Fit light enclosure and screw in place with retaining screws (Fig. 5.7)
- Switch ON power supply

## 6. Function

### Factory settings

<b>Reach setting:</b>	<b>10 m</b>
<b>Main light time setting:</b>	<b>3 min.</b>
<b>Basic light time setting:</b>	<b>5 min.</b>
<b>Twilight setting:</b>	<b>500 lux</b>
<b>Basic light dimming level:</b>	<b>5%</b>
<b>Backlight:</b>	<b>ON</b>

The sensor function is activated in the factory setting so that the light is directly ready for operation. To put the product into reference mode, go to the technical documentation at: [www.steinel.de](http://www.steinel.de).

To configure the light, you must download the Steinel Connect App from your app store. You will need a Bluetooth-capable smartphone or tablet.

### Android



### iOS



### Reach adjustment

The reach setting can be infinitely varied between 1 and 10 m. Reach can be reduced in four directions by fitting the slot-in shrouds included. (Fig. 6.1)

### Time setting

The main light's ON time can be set to any period from 5 seconds to 60 minutes. Any movement detected before this time elapses will restart the timer.

### Twilight setting

The chosen response threshold can be infinitely varied from 2 to 2000 lux.

### Basic light level

The brightness of the basic light level setting can be varied between 1% and 50%.

The period for which the basic light level stays ON for can be infinitely varied between 10 minutes and 30 minutes, or set to remain ON all night.

### Main light level

The brightness of the main light level setting can be varied between 50% and 100%.

### Backlight (PLUS version)

The setting for switching the backlight ON or OFF can be selected manually.

### Constant-lighting control (PLUS version)

If this function is activated, lighting will be set to a constant level in natural daylight. If the surroundings become darker, the light increases its light output, if the surroundings become brighter, the light reduces its light output.

## Grouping

The RS PRO Connect R10/R20/R30 can be operated as a single light or interconnected with several lights by wireless communication to form a group. All lights belonging to a group operate in line with the group parameters set in the Steinel Connect app. Reach can be set individually for all lights in the lighting group.

## Fade Time

Fade Time can be used to set the rate of dimming on switching the light ON and OFF (1 s - 3 s).

## Neighbouring-light function

The neighbouring-light function can be activated and deactivated via the Steinel Connect App. This function assigns the neighbouring groups to the active lighting group. The active group responds to activation signals from the neighbouring group assigned to it and switches to main light or basic light as defined in the settings.

## Presence detector function

The presence detector function can be activated and deactivated via the Steinel Connect App. The presence detector function should be activated to increase the sensitivity of sensor detection after switching the light ON. This then enables the sensor to also, for example, detect slighter movements such as arm or hand movements once a person has entered the detection zone (making pronounced movements). This prevents movements outside the chosen detection zone from switching light ON when it is not needed but leaves light switched ON in response to less pronounced movements. To avoid light being switched ON all the time, at least one movement must be detected every ten minutes. If this is not the case, the sensor leaves sensitive mode and the light switches OFF after the stay-ON time elapses. Deactivate the presence detector function if the light is left switched ON when it is not needed.

## Light distribution curve (Fig. 6.2)

## 7. Accessories

Emergency light module  
EAN 4007841064143

## 8. Maintenance and care

The product requires no maintenance. The light enclosure can be cleaned with a damp cloth (without detergents) if dirty.

### Important:

The control gear cannot be replaced.

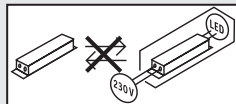

## 9. Disposal

Electrical and electronic equipment, accessories and packaging must be recycled in an environmentally compatible manner.



Do not dispose of electrical and electronic equipment as domestic waste.

### EU countries only:

Under the current European Directive on Waste Electrical and Electronic Equipment and its implementation in national law, electrical and electronic equipment no longer suitable for use must be collected separately and recycled in an environmentally compatible manner.

## 10. Declaration of Conformity

Hereby, STEINEL Vertrieb GmbH declares that the radio equipment type RS PRO Connect R10 / RS PRO Connect R20 / RS PRO Connect R30 is in compliance with Directive 2014/53/EU. The full text of the EU declaration of conformity is available at the following internet address: [www.steinel.de](http://www.steinel.de)

## 11. Manufacturer's Warranty

As purchaser, you are entitled to your statutory rights against the vendor. If these rights exist in your country, they are neither curtailed nor restricted by our Warranty Declaration. We guarantee that your STEINEL Professional sensor product will remain in perfect condition and proper working order for a period of 5 years. We guarantee that this product is free from material-, manufacturing- and design flaws. In addition, we guarantee that all electronic components and cables function in the proper manner and that all materials used and their surfaces are without defects.

### Making Claims

If you wish to make a claim, please send your product complete and carriage paid with the original receipt of purchase, which must show the date of purchase and product designation, either to your retailer or contact us at **STEINEL (UK) Limited, 25 Manasty Road, Axis Park, Orton Southgate, Peterborough, PE2 6UP**, for a returns number.

For this reason, we recommend that you keep your receipt of purchase in a safe place until the warranty period expires. STEINEL shall assume no liability for the costs or risks involved in returning a product.

For information on making claims under the terms of the warranty, please go to **[www.steinel-professional.de/garantie](http://www.steinel-professional.de/garantie)**

If you have a warranty claim or would like to ask any question regarding your product, you are welcome to call us at any time on our Service Hotline **01733 366700**.

**5** YEAR  
MANUFACTURER'S  
WARRANTY

## 12. Technical specifications

Dimensions (L × W × H):	R10 round: Ø 300 × 55 mm R20 round: Ø 350 × 55 mm R30 round: Ø 420 × 55 mm R20 square: 300 × 300 × 55 mm R30 square: 350 × 350 × 55 mm
Supply voltage	220-240 V, 50/60 Hz
Power consumption (P <sub>on</sub> ):	R10 PLUS SC NW: 8.50 W R10 PLUS SC WW: 8.50 W R20 PLUS SC NW: 15.86 W R20 PLUS Q SC NW: 15.86 W R20 PLUS Q SC WW: 15.86 W R20 PLUS SC WW: 15.86 W R30 PLUS SC NW: 23.70 W R30 PLUS Q SC NW: 23.90 W R30 PLUS Q SC WW: 23.90 W R30 PLUS SC WW: 23.70 W R10 BASIC SC NW: 8.50 W R10 BASIC SC WW: 8.50 W R20 BASIC SC NW: 15.30 W R20 BASIC Q SC NW: 15.30 W R20 BASIC Q SC WW: 15.38 W R20 BASIC SC WW: 15.30 W R30 BASIC SC NW: 23.39 W R30 BASIC Q SC NW: 23.40 W R30 BASIC Q SC WW: 23.26 W R30 BASIC SC WW: 23.22 W
Luminous flux with shade "Backlight switched OFF":	R10 PLUS SC NW: 1053 lm R10 PLUS SC WW: 992 lm R20 PLUS SC NW: 1976 lm R20 PLUS Q SC NW: 1970 lm R20 PLUS Q SC WW: 1826 lm R20 PLUS SC WW: 1823 lm R30 PLUS SC NW: 3019 lm R30 PLUS Q SC NW: 2964 lm R30 PLUS Q SC WW: 2813 lm R30 PLUS SC WW: 2813 lm R10 BASIC SC NW: 1053 lm R10 BASIC SC WW: 992 lm R20 BASIC SC NW: 1976 lm R20 BASIC Q SC NW: 1970 lm R20 BASIC Q SC WW: 1826 lm R20 BASIC SC WW: 1823 lm R30 BASIC SC NW: 3019 lm R30 BASIC Q SC NW: 2964 lm R30 BASIC Q SC WW: 2813 lm R30 BASIC SC WW: 2813 lm
Efficiency with shade "Backlight switched OFF":	R10 PLUS SC NW: 124 lm/W R10 PLUS SC WW: 117 lm/W R20 PLUS SC NW: 125 lm/W R20 PLUS Q SC NW: 124 lm/W R20 PLUS Q SC WW: 115 lm/W R20 PLUS SC WW: 115 lm/W R30 PLUS SC NW: 127 lm/W R30 PLUS Q SC NW: 124 lm/W R30 PLUS Q SC WW: 118 lm/W

	R30 PLUS SC WW:	119 lm/W
	R10 BASIC SC NW:	124 lm/W
	R10 BASIC SC WW:	117 lm/W
	R20 BASIC SC NW:	129 lm/W
	R20 BASIC Q SC NW:	129 lm/W
	R20 BASIC Q SC WW:	119 lm/W
	R20 BASIC SC WW:	119 lm/W
	R30 BASIC SC NW:	129 lm/W
	R30 BASIC Q SC NW:	127 lm/W
	R30 BASIC Q SC WW:	121 lm/W
	R30 BASIC SC WW:	121 lm/W
Standby, sensor ( $P_{sb}$ ) / Standby, network ( $P_{net}$ ):	R10 PLUS SC NW:	0.308 W
	R10 PLUS SC WW:	0.308 W
	R20 PLUS SC NW:	0.308 W
	R20 PLUS Q SC NW:	0.308 W
	R20 PLUS Q SC WW:	0.308 W
	R20 PLUS SC WW:	0.308 W
	R30 PLUS SC NW:	0.308 W
	R30 PLUS Q SC NW:	0.308 W
	R30 PLUS Q SC WW:	0.308 W
	R30 PLUS SC WW:	0.308 W
	R10 BASIC SC NW:	0.306 W
	R10 BASIC SC WW:	0.306 W
	R20 BASIC SC NW:	0.306 W
	R20 BASIC Q SC NW:	0.306 W
	R20 BASIC Q SC WW:	0.306 W
	R20 BASIC SC WW:	0.306 W
	R30 BASIC SC NW:	0.306 W
	R30 BASIC Q SC NW:	0.306 W
	R30 BASIC Q SC WW:	0.306 W
	R30 BASIC SC WW:	0.302 W
Power factor:	R10 0.89 / R20 0.91 / R30 0.93	
Lamp colour temperature:	3000 K (warm white = WW) / 4000 K (neutral white = NW)	
Colour rendering index:	$R_a = 84$	
Average rated life expectancy:	L70B50 at 25°C: > 60,000 hours	
Colour consistency SDCM:	Starting value: 3	
Basic light level:	Adjustable from 1-50%	
Main light level:	Adjustable from 50-100%	
HF technology:	5.8 GHz (responds to the slightest movement regardless of temperature) / < 1 mW	
Detection reach:	1-10 m in diameter, infinitely variable	
Angle of coverage:	360° with 160° angle of aperture	
Time setting:	5 s - 60 min	
Twilight setting:	2-2000 lux	
IP rating:	IP40	
Protection class:	II	
Ambient temperature:	-20°C - +40°C	
Bluetooth frequency:	2.4-2.48 GHz	
Bluetooth transmitter power:	5 dBm / 3 mW	
This product contain a light source from energy efficiency class:	R10 PLUS SC NW:	"D"
	R10 PLUS SC WW:	"D"
	R20 PLUS SC NW:	"D"
	R20 PLUS Q SC NW:	"D"
	R20 PLUS Q SC WW:	"D"
	R20 PLUS SC WW:	"D"

R30 PLUS SC NW: "D"  
 R30 PLUS Q SC NW: "D"  
 R30 PLUS Q SC WW: "D"  
 R30 PLUS SC WW: "D"  
 R10 BASIC SC NW: "D"  
 R10 BASIC SC WW: "D"  
 R20 BASIC SC NW: "D"  
 R20 BASIC Q SC NW: "D"  
 R20 BASIC Q SC WW: "D"  
 R20 BASIC SC WW: "D"  
 R30 BASIC SC NW: "D"  
 R30 BASIC Q SC NW: "C"  
 R30 BASIC Q SC WW: "C"  
 R30 BASIC SC WW: "D"

Luminous intensity distribution:



R10 PLUS SC NW



R10 PLUS SC WW

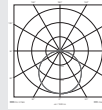

R10 BASIC SC NW

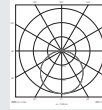

R10 BASIC SC WW



R20 PLUS SC NW



R20 PLUS SC WW



R20 BASIC SC NW



R20 BASIC SC WW

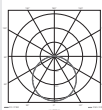

R30 PLUS SC WW

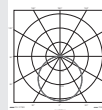

R30 BASIC SC NW

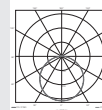

R30 BASIC SC WW

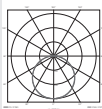

R20 PLUS Q SC NW

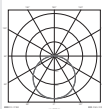

R20 PLUS Q SC WW

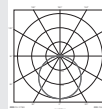

R20 BASIC Q SC NW



R20 BASIC Q SC WW

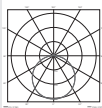

R30 PLUS Q SC NW

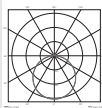

R30 PLUS Q SC WW

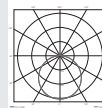

R30 BASIC Q SC NW

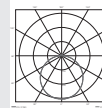

R30 BASIC Q SC WW

You will find all technical information at [www.steinel.de](http://www.steinel.de)

## 13. Troubleshooting

Malfunction	Cause	Remedy
Sensor-switched light without power	<ul style="list-style-type: none"> <li>■ Fuse has tripped, not switched ON, break in wiring</li> <li>■ Short circuit in mains power supply lead</li> <li>■ Any mains switch OFF</li> </ul>	<ul style="list-style-type: none"> <li>■ Activate, change fuse, turn ON mains switch, check wiring with voltage tester</li> <li>■ Check connections</li> <li>■ Switch on mains switch</li> </ul>
Sensor-switched light will not switch ON	<ul style="list-style-type: none"> <li>■ Wrong twilight setting selected</li> <li>■ Mains switch OFF</li> <li>■ Fuse has tripped</li> </ul>	<ul style="list-style-type: none"> <li>■ Reset</li> <li>■ Switch ON</li> <li>■ Activate, change fuse, check connection if necessary</li> </ul>
Sensor-switched light will not switch OFF	<ul style="list-style-type: none"> <li>■ Continued movement within the detection zone</li> </ul>	<ul style="list-style-type: none"> <li>■ Check detection zone</li> </ul>
Sensor-switched light switches ON without any identifiable movement	<ul style="list-style-type: none"> <li>■ Sensor-switched light not mounted for detecting movement reliably</li> <li>■ Movement occurred, but not identified by the observer (movement behind wall, movement of a small object in immediate lamp vicinity etc.)</li> </ul>	<ul style="list-style-type: none"> <li>■ Securely mount enclosure</li> <li>■ Check detection zone</li> </ul>
Sensor-switched light does not switch ON despite movement	<ul style="list-style-type: none"> <li>■ To minimise malfunctioning, rapid movements are suppressed or detection zone too small</li> <li>■ Wrong twilight setting selected</li> </ul>	<ul style="list-style-type: none"> <li>■ Check detection zone</li> <li>■ Reset</li> </ul>

### Emergency light malfunction

Malfunction	Cause	Remedy
Backlight does not switch ON	<ul style="list-style-type: none"> <li>■ Emergency light charging rechargeable battery</li> </ul>	<ul style="list-style-type: none"> <li>■ Wait for up to 24 hour until the battery is fully recharged</li> </ul>

## 1. À propos de ce document

**Veillez le lire attentivement et le conserver en lieu sûr !**

- Il est protégé par la loi sur les droits d'auteur. Une réimpression même partielle n'est autorisée qu'après notre accord préalable.
- Sous réserve de modifications techniques.

**Explication des symboles**



**Attention danger !**



**Renvoi à des passages dans le document.**

## 2. Consignes de sécurité générales



**Avant toute intervention sur l'appareil, couper l'alimentation électrique !**

Pendant le montage, les conducteurs à raccorder doivent être hors tension. Il faut donc d'abord couper l'alimentation électrique et s'assurer de l'absence de tension à l'aide d'un testeur de tension.

- L'installation du luminaire à détection implique une intervention sur le réseau électrique. Celle-ci doit donc être effectuée correctement et conformément à la norme NF C-15100. (Par ex. **DE**-VDE 0100, **AT**-ÖVE / ÖNORM E8001-1, **CH**-SEV 1000)
- Utiliser uniquement des pièces de rechange d'origine.
- Les réparations ne doivent être effectuées que par des ateliers spécialisés.
- Il n'est pas possible de remplacer la source de ce luminaire. S'il fallait la remplacer (par ex. si elle est brûlée), il faut remplacer le luminaire en entier.

## 3. RS PRO Connect R10 / RS PRO Connect R20 / RS PRO Connect R30

**Utilisation conforme aux prescriptions**

- Luminaire à détection pour l'intérieur avec détecteur de mouvement actif à monter uniquement à l'intérieur
- rééquippable avec éclairage de secours

Le capteur HF intégré émet des ondes électromagnétiques à hyperfréquence (5,8 GHz) et reçoit leur écho. Au moindre mouvement dans la zone de détection, le système détecte la modification de l'écho. Un microprocesseur déclenche alors presque instan-

tanément la commande « Allumage de la lumière ». L'appareil peut détecter les mouvements à travers les portes, les vitres et les parois de faible épaisseur.

**Remarque :**

La puissance hyperfréquence du détecteur HF est d'env. 1 mW – ce qui ne représente qu'un 1000e de la puissance d'émission d'un smartphone ou d'un four à micro-ondes.

Contenu de la livraison du luminaire rond (**fig. 3.1**)

Luminaire à détection  
3 pièces d'écartement  
2 caches enfichables

Dimensions du produit rond (**fig. 3.2**)

Vue d'ensemble de l'appareil rond (**fig. 3.3**)

- A** Boîtier du luminaire
- B** Support mural
- C** Domino
- D** Caches enfichables
- E** Crans pour caches enfichables

Contenu de la livraison du luminaire carré (**fig. 3.4**)

Luminaire à détection  
3 pièces d'écartement  
2 caches enfichables

Dimensions du produit carré (**fig. 3.5**)

Vue d'ensemble de l'appareil carré (**fig. 3.6**)

- A** Boîtier du luminaire
- B** Support mural
- C** Domino
- D** Caches enfichables
- E** Crans pour caches enfichables

## 4. Branchement électrique

- Couper l'alimentation électrique (**fig. 4.1**)

Branchement du câble secteur (**fig. 4.1**)

Le câble secteur est composé d'un câble à 3 conducteurs :

- L** = phase (généralement noir, marron ou gris)
- N** = neutre (généralement bleu)
- PE** = conducteur de terre (vert/jaune)

En cas de doute, il faut identifier les lignes avec un testeur de tension, puis les remettre hors tension. La phase (**L**) et le neutre (**N**) sont branchés au domino.

**Important :**

Une inversion des branchements entraînera plus tard un court-circuit dans l'appareil ou dans le boîtier à fusibles. Dans ce cas, il faut à nouveau



identifier les différents câbles et les raccorder en conséquence. Il est bien sûr possible de poser un interrupteur secteur sur le câble secteur permettant la mise en ou hors circuit de l'appareil (en cas d'utilisation sans module d'éclairage de secours).

**Important :**

Il n'est pas possible de remplacer la source de ce luminaire. S'il fallait la remplacer (par ex. si elle est brûlée), il faut remplacer le luminaire en entier.

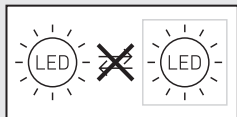

La fonction de détection est activée dans les réglages effectués en usine afin que le luminaire soit immédiatement opérationnel. Afin de mettre le produit dans le mode de référence, il faut consulter la documentation technique disponible sur le site Internet [www.steinefrance.com](http://www.steinefrance.com).

Il faut télécharger l'appli STEINEL Connect de l'AppStore pour pouvoir configurer le luminaire. Un smartphone ou une tablette compatible Bluetooth est nécessaire.

**Android**



**iOS**



**Réglage de la portée**

Il est possible de régler progressivement la portée entre 1 et 10 m. Il est possible de réduire la portée dans quatre directions en enfichant les caches enfichables fournis avec le luminaire. (Fig. 6.1)

**Temporisation**

La durée d'éclairage souhaitée de l'éclairage principal est réglable progressivement de 5 secondes à 60 minutes. La minuterie redémarre à chaque détection de mouvement avant la fin de cette durée.

**Réglage du seuil de déclenchement**

Le seuil de déclenchement souhaité du luminaire peut être réglé progressivement d'env. 2 à 2000 lx.

**Balissage**

Il est possible de régler la luminosité du balisage entre 1 % et 50 %.

Il est possible de régler progressivement la durée du balisage entre 10 minutes et 30 minutes ou toute la nuit.

**Éclairage principal**

Il est possible de régler la luminosité de l'éclairage principal entre 50 % et 100 %.

**Rétroéclairage** (variante PLUS)

Il est possible de définir manuellement le réglage pour l'activation ou la désactivation du rétroéclairage.

**Maintien d'un éclairage constant** (variante PLUS)

Si cette fonction est activée, l'éclairage est réglé à une valeur constante lorsque la lumière du jour est présente. Lorsqu'il fait plus sombre, le luminaire augmente sa puissance lumineuse et la diminue s'il fait plus clair.

**5. Montage**

- Contrôler l'absence de dommages sur toutes les pièces.
- Ne pas mettre le produit en service en cas de dommage.
- Lors du montage du luminaire, veillez à ce qu'il soit fixé sans être soumis à des vibrations.
- Choisir l'emplacement de montage approprié en tenant compte de la portée et de la détection des mouvements.
- Il est interdit de couvrir les fentes d'aération après le montage.

**Étapes de montage**

- Desserrer les vis de blocage (aucun retrait total des vis de blocage n'est nécessaire) et retirer le boîtier du luminaire (fig. 5.1)
- Marquer l'emplacement des trous (fig. 5.2)
- Percer les trous, puis introduire les chevilles (fig. 5.3)
- Montage en cas de câble d'alimentation en saillie (fig. 5.4)
- Montage en cas de câble d'alimentation encastré (fig. 5.5)
- Brancher le câble de raccordement (fig. 5.6)
- Poser le boîtier du luminaire et serrer à bloc avec les vis de blocage (fig. 5.7)
- Mettre l'appareil sous tension

**6. Fonctions**

**Réglages effectués en usine**

Réglage de la portée :	10 m
Temporisation éclairage principal :	3 min
Temporisation du balisage :	5 min
Réglage du seuil de déclenchement :	500 lx
Niveau de variation du balisage :	5 %
Rétroéclairage :	ACTIVÉ

## Regroupement

Il est possible d'utiliser les modèles RS PRO Connect R10/R20/R30 sous forme de luminaire isolé ou d'allumer simultanément via une liaison radio plusieurs luminaires réunis dans des groupes. Tous les luminaires qui sont affectés à un groupe agissent selon les paramètres de groupe réglés dans l'appli STEINEL Connect. La portée peut être réglée individuellement pour tous les luminaires du groupe.

## Fade Time

Fade Time (durée d'éclairage tamisé) permet de régler (entre 1 s et 3 s) la courbe de variation de l'intensité lumineuse au moment de l'allumage et de l'extinction.

## Fonction spéciale voisins

Il est possible d'activer ou de désactiver la fonction groupes voisins en utilisant l'appli Steinel Connect. Cela permet de définir les groupes voisins du groupe de luminaires activé. Le groupe activé réagit aux signaux d'enclenchement du groupe voisin affecté et commute en éclairage principal ou en balisage en fonction des réglages effectués.

## Fonction détecteur de présence

Il est possible d'activer ou de désactiver la fonction détecteur de présence en utilisant l'appli Steinel Connect. Il faut activer la fonction de détecteur de présence pour régler la sensibilité de détection du détecteur après la mise en marche. C'est ainsi qu'il est, par exemple, possible de détecter également des mouvements plus petits tels que des mouvements d'un bras ou d'une main après avoir pénétré dans la zone de détection (avec de grands mouvements). Cela permet d'éviter que des mouvements hors de la zone de détection souhaitée entraînent une mise en marche involontaire mais d'assurer que la lumière reste allumée par de plus petits mouvements. Pour éviter une mise en marche continue, au moins un mouvement doit être détecté toutes les dix minutes. Sinon, le système quitte le mode sensible et le luminaire s'éteint une fois la temporisation écoulée. Si le luminaire reste allumé en permanence de manière intempestive, désactivez la fonction de détecteur de présence.

**Courbe photométrique (fig. 6.2)**

## 8. Entretien et maintenance

Le produit ne nécessite aucun entretien. Si le boîtier du luminaire se salit, on le nettoiera avec un chiffon humide (ne pas utiliser de détergent).

### Important :

il n'est pas possible de remplacer l'appareil.

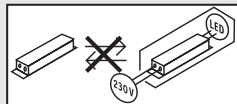

## 9. Recyclage

Les appareils électriques, les accessoires et les emballages doivent être soumis à un recyclage respectueux de l'environnement.



Ne pas jeter les appareils électriques avec les ordures ménagères !

### Uniquement pour les pays de l'UE :

Conformément à la directive européenne en vigueur relative aux appareils électriques et électroniques usagés et à son application dans le droit national, les appareils électriques qui ne fonctionnent plus doivent être collectés séparément des ordures ménagères et doivent faire l'objet d'un recyclage écologique.

## 10. Déclaration de conformité

Le soussigné, STEINEL Vertrieb GmbH, déclare que l'équipement radioélectrique du type RS PRO Connect R10 / RS PRO Connect R20 / RS PRO Connect R30 est conforme à la directive 2014/53/UE. Le texte complet de la déclaration UE de conformité est disponible à l'adresse internet suivante: [www.steinel.de](http://www.steinel.de)

## 7. Accessoires

Module d'éclairage de secours  
EAN 4007841064143

## 11. Garantie du fabricant

En tant qu'acheteur, vous disposez des droits prescrits par la loi à l'encontre du vendeur. Notre déclaration de garantie ne raccourcit ni ne limite ces droits dans la mesure où ils existent dans votre pays. Nous vous accordons une garantie de 5 ans sur le parfait état et le bon fonctionnement de votre produit à détection STEINEL Professional. Nous garantissons que ce produit ne présente pas de défauts matériels, de fabrication ni de construction. Nous garantissons le bon état de fonctionnement de tous les composants électroniques et des câbles ainsi que l'absence de vices pour tous les matériaux utilisés et leurs surfaces.

### Réclamation

Si vous avez une réclamation à faire au sujet de votre produit, veuillez contacter votre revendeur en lui fournissant la preuve d'achat originale qui doit comporter la date de l'achat et la désignation du produit.

Veuillez consulter notre site Internet **[www.steinel-professional.de/garantie](http://www.steinel-professional.de/garantie)** pour de plus amples informations sur la manière de faire valoir un droit à une prestation de garantie.

Si vous avez besoin d'avoir recours au service de garantie ou si vous avez une question au sujet de votre produit, vous pouvez nous appeler à tout moment au n° d'assistance téléphonique pour la clientèle **03 20 30 34 00**.

**5 A N S**  
DE GARANTIE  
FABRICANT

## 12. Caractéristiques techniques

Dimensions (L x l x H) :	R10 rond : Ø 300 x 55 mm R20 rond : Ø 350 x 55 mm R30 rond : Ø 420 x 55 mm R20 carré : 300 x 300 x 55 mm R30 carré : 350 x 350 x 55 mm
Tension du réseau	220-240 V, 50/60 Hz
Puissance absorbée (P <sub>on</sub> ) :	R10 PLUS SC blanc neutre : 8,50 W R10 PLUS SC blanc chaud : 8,50 W R20 PLUS SC blanc neutre : 15,86 W R20 PLUS Q SC blanc neutre : 15,86 W R20 PLUS Q SC blanc chaud : 15,86 W R20 PLUS SC blanc chaud : 15,86 W R30 PLUS SC blanc neutre : 23,70 W R30 PLUS Q SC blanc neutre : 23,90 W R30 PLUS Q SC blanc chaud : 23,90 W R30 PLUS SC blanc chaud : 23,70 W R10 BASIC SC blanc neutre : 8,50 W R10 BASIC SC blanc chaud : 8,50 W R20 BASIC SC blanc neutre : 15,30 W R20 BASIC Q SC blanc neutre : 15,30 W R20 BASIC Q SC blanc chaud : 15,38 W R20 BASIC SC blanc chaud : 15,30 W R30 BASIC SC blanc neutre : 23,39 W R30 BASIC Q SC blanc neutre : 23,40 W R30 BASIC Q SC blanc chaud : 23,26 W R30 BASIC SC blanc chaud : 23,22 W
Flux lumineux avec diffuseur « Rétroéclairage désactivé » :	R10 PLUS SC blanc neutre : 1053 lm R10 PLUS SC blanc chaud : 992 lm R20 PLUS SC blanc neutre : 1976 lm R20 PLUS Q SC blanc neutre : 1970 lm R20 PLUS Q SC blanc chaud : 1826 lm R20 PLUS SC blanc chaud : 1823 lm R30 PLUS SC blanc neutre : 3019 lm R30 PLUS Q SC blanc neutre : 2964 lm R30 PLUS Q SC blanc chaud : 2813 lm R30 PLUS SC blanc chaud : 2813 lm R10 BASIC SC blanc neutre : 1053 lm R10 BASIC SC blanc chaud : 992 lm R20 BASIC SC blanc neutre : 1976 lm R20 BASIC Q SC blanc neutre : 1970 lm R20 BASIC Q SC blanc chaud : 1826 lm R20 BASIC SC blanc chaud : 1823 lm R30 BASIC SC blanc neutre : 3019 lm R30 BASIC Q SC blanc neutre : 2964 lm R30 BASIC Q SC blanc chaud : 2813 lm R30 BASIC SC blanc chaud : 2813 lm
Efficacité avec diffuseur « Rétroéclairage désactivé » :	R10 PLUS SC blanc neutre : 124 lm/W R10 PLUS SC blanc chaud : 117 lm/W R20 PLUS SC blanc neutre : 125 lm/W R20 PLUS Q SC blanc neutre : 124 lm/W R20 PLUS Q SC blanc chaud : 115 lm/W R20 PLUS SC blanc chaud : 115 lm/W R30 PLUS SC blanc neutre : 127 lm/W R30 PLUS Q SC blanc neutre : 124 lm/W R30 PLUS Q SC blanc chaud : 118 lm/W

	R30 PLUS SC blanc chaud :	119 lm/W
	R10 BASIC SC blanc neutre :	124 lm/W
	R10 BASIC SC blanc chaud :	117 lm/W
	R20 BASIC SC blanc neutre :	129 lm/W
	R20 BASIC Q SC blanc neutre :	129 lm/W
	R20 BASIC Q SC blanc chaud :	119 lm/W
	R20 BASIC SC blanc chaud :	119 lm/W
	R30 BASIC SC blanc neutre :	129 lm/W
	R30 BASIC Q SC blanc neutre :	127 lm/W
	R30 BASIC Q SC blanc chaud :	121 lm/W
	R30 BASIC SC blanc chaud :	121 lm/W
Détecteur mode veille ( $P_{sb}$ ) / Réseau mode veille ( $P_{net}$ ) :	R10 PLUS SC blanc neutre :	0,308 W
	R10 PLUS SC blanc chaud :	0,308 W
	R20 PLUS SC blanc neutre :	0,308 W
	R20 PLUS Q SC blanc neutre :	0,308 W
	R20 PLUS Q SC blanc chaud :	0,308 W
	R20 PLUS SC blanc chaud :	0,308 W
	R30 PLUS SC blanc neutre :	0,308 W
	R30 PLUS Q SC blanc neutre :	0,308 W
	R30 PLUS Q SC blanc chaud :	0,308 W
	R30 PLUS SC blanc chaud :	0,308 W
	R10 BASIC SC blanc neutre :	0,306 W
	R10 BASIC SC blanc chaud :	0,306 W
	R20 BASIC SC blanc neutre :	0,306 W
	R20 BASIC Q SC blanc neutre :	0,306 W
	R20 BASIC Q SC blanc chaud :	0,306 W
	R20 BASIC SC blanc chaud :	0,306 W
	R30 BASIC SC blanc neutre :	0,306 W
	R30 BASIC Q SC blanc neutre :	0,306 W
	R30 BASIC Q SC blanc chaud :	0,306 W
	R30 BASIC SC blanc chaud :	0,302 W
Facteur de puissance :	R10 0,89 / R20 0,91 / R30 0,93	
Température de couleur de la source :	3000 K (blanc chaud = bl. ch.) / 4000 K (blanc neutre = bl. n.)	
Indice de rendu des couleurs :	IRC = 84	
Durée de vie moyenne de calcul :	L70B50 à 25° C : >60 000 h	
Uniformité des couleurs SDCM :	Valeur initiale : 3	
Balitage :	réglable de 1 à 50 %	
Éclairage principal :	réglable de 50 à 100 %	
Technique HF :	5,8 GHz (réagit indépendamment de la température au moindre mouvement) / < 1 mW	
Portée du détecteur :	diamètre de 1 à 10 m, réglable en continu	
Angle de détection :	360° avec une ouverture angulaire de 160°	
Temporisation :	de 5 s à 60 min	
Réglage du seuil de déclenchement :	de 2 à 2000 lx	
Indice de protection :	IP 40	
Classe de protection :	II	
Température ambiante :	de -20 °C à +40 °C	
Fréquence Bluetooth :	2,4-2,48 GHz	
Puissance d'émission Bluetooth :	5 dBm / 3 mW	
Ce produit contient une source de classe d'efficacité énergétique :	R10 PLUS SC blanc neutre :	„D“
	R10 PLUS SC blanc chaud :	„D“
	R20 PLUS SC blanc neutre :	„D“
	R20 PLUS Q SC blanc neutre :	„D“
	R20 PLUS Q SC blanc chaud :	„D“
	R20 PLUS SC blanc chaud :	„D“

R30 PLUS SC blanc neutre : „D“  
 R30 PLUS Q SC blanc neutre : „D“  
 R30 PLUS Q SC blanc chaud : „D“  
 R30 PLUS SC blanc chaud : „D“  
 R10 BASIC SC blanc neutre : „D“  
 R10 BASIC SC blanc chaud : „D“  
 R20 BASIC SC blanc neutre : „D“  
 R20 BASIC Q SC blanc neutre : „D“  
 R20 BASIC Q SC blanc chaud : „D“  
 R20 BASIC SC blanc chaud : „D“  
 R30 BASIC SC blanc neutre : „D“  
 R30 BASIC Q SC blanc neutre : „C“  
 R30 BASIC Q SC blanc chaud : „C“  
 R30 BASIC SC blanc chaud : „D“

Répartition  
de l'intensité  
lumineuse :



R10 PLUS SC bl. n.



R10 PLUS SC  
bl. ch.



R10 BASIC SC  
bl. n.

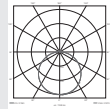

R10 BASIC SC  
bl. ch.

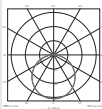

R20 PLUS SC bl. n.

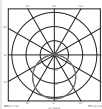

R20 PLUS SC  
bl. ch.



R20 BASIC SC  
bl. n.

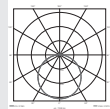

R20 BASIC SC  
bl. ch.



R30 PLUS SC  
bl. ch.



R30 BASIC SC  
bl. n.

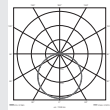

R30 BASIC SC  
bl. ch.

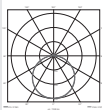

R20 PLUS Q SC  
bl. n.

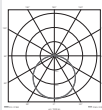

R20 PLUS Q SC  
bl. ch.



R20 BASIC Q SC  
bl. n.

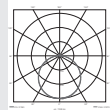

R20 BASIC Q SC  
bl. ch.

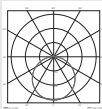

R30 PLUS Q SC  
bl. n.

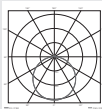

R30 PLUS Q SC  
bl. ch.

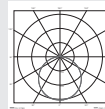

R30 BASIC Q SC  
bl. n.

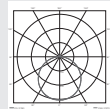

R30 BASIC Q SC  
bl. ch.

Vous trouverez toutes les informations techniques sur [www.steinefrance.com](http://www.steinefrance.com)

## 13. Dysfonctionnements

Problèmes	Causes	Solutions
Le luminaire à détection n'est pas sous tension	<ul style="list-style-type: none"> <li>■ Fusible a sauté appareil hors circuit, câble coupé</li> <li>■ Court-circuit dans le câble secteur</li> <li>■ L'interrupteur éventuellement présent en position arrêt</li> </ul>	<ul style="list-style-type: none"> <li>■ Enclencher le fusible, le remplacer ; mettre l'appareil en circuit, vérifier le câble à l'aide d'un testeur de tension</li> <li>■ Vérifier les branchements</li> <li>■ Mettre l'appareil en circuit</li> </ul>
Le luminaire à détection ne s'allume pas	<ul style="list-style-type: none"> <li>■ Mauvais choix du réglage du seuil de déclenchement</li> <li>■ Interrupteur en position ARRÊT</li> <li>■ Fusible s'est déclenché</li> </ul>	<ul style="list-style-type: none"> <li>■ Régler à nouveau</li> <li>■ Mettre en circuit</li> <li>■ Enclencher le fusible, le remplacer ; éventuellement vérifier le branchement</li> </ul>
Le luminaire à détection ne s'éteint pas	<ul style="list-style-type: none"> <li>■ Mouvement continu dans la zone de détection</li> </ul>	<ul style="list-style-type: none"> <li>■ Contrôler la zone de détection</li> </ul>
Le luminaire à détection s'allume sans mouvement décelable	<ul style="list-style-type: none"> <li>■ Le luminaire à détection n'est pas monté à l'abri d'éventuelles secousses</li> <li>■ Il y a bien eu un mouvement, mais il n'a pas été détecté par l'observateur (mouvement derrière un mur, mouvement d'un petit objet à proximité immédiate du luminaire etc.)</li> </ul>	<ul style="list-style-type: none"> <li>■ Monter le boîtier de manière fixe</li> <li>■ Contrôler la zone de détection</li> </ul>
Le luminaire à détection ne s'allume pas malgré un mouvement	<ul style="list-style-type: none"> <li>■ Les mouvements rapides ne sont pas identifiés afin de limiter les dysfonctionnements ou la zone de détection réglée est trop petite</li> <li>■ Mauvais choix du réglage du seuil de déclenchement</li> </ul>	<ul style="list-style-type: none"> <li>■ Contrôler la zone de détection</li> <li>■ Régler à nouveau</li> </ul>

### Dysfonctionnement de l'éclairage de secours

Problèmes	Causes	Solutions
Le rétroéclairage ne s'allume pas	<ul style="list-style-type: none"> <li>■ L'éclairage de secours charge la batterie</li> </ul>	<ul style="list-style-type: none"> <li>■ Attendre au plus 24 h jusqu'à ce que la batterie soit chargée à 100 %</li> </ul>

## 1. Over dit document

### Zorgvuldig doorlezen en bewaren a.u.b.!

- Rechten uit het auteursrecht voorbehouden. Vermenigvuldiging, ook van delen van deze handleiding, is alleen met onze toestemming geoorloofd.
- Wijzigingen in het kader van de technische vooruitgang voorbehouden.

### Toelichting van de symbolen



**Waarschuwing voor gevaar!**



**Verwijzing naar tekstpassages in het document.**

## 2. Algemene veiligheidsvoorschriften



**Voor alle werkzaamheden aan het apparaat dient de spanningstoevoer te worden onderbroken!**

Bij de montage moet de aan te sluiten elektrische kabel spanningsvrij zijn. Daarom eerst de stroom uitschakelen en op spanningsloosheid testen met een spanningstester.

- Bij de installatie van de sensorlamp werkt u met netspanning. Dit moet vakkundig en volgens de gebruikelijke installatievoorschriften en aansluitingsvoorwaarden worden uitgevoerd. (bijv. **DE**-VDE 0100, **AT**-ÖVE / ÖNORM E8001-1, **CH**-SEV 1000)
- Gebruik uitsluitend originele reserveonderdelen.
- Reparaties mogen uitsluitend door een vakbedrijf worden uitgevoerd.
- De lichtbron van deze lamp kan niet worden vervangen. Mocht het noodzakelijk worden om die te vervangen (bijv. aan het einde van zijn levensduur), dan moet de complete lamp worden vervangen.

## 3. RS PRO Connect R10 / RS PRO Connect R20 / RS PRO Connect R30

### Gebruik volgens de voorschriften

- Sensorbinnenlamp met actieve bewegingsmelder voor montage binnenshuis
- kan achteraf worden uitgerust met noodverlichting

De geïntegreerde HF-sensor zendt hoogfrequente

elektromagnetische golven (5,8 GHz) uit en vangt de echo daarvan op. Bij de kleinste beweging in het registratiebereik van de lamp wordt de veranderde echo door de sensor geregistreerd.

Een microprocessor activeert vervolgens het schakelbevel 'licht inschakelen'. Ook door deuren, ruiten of dunne wanden heen worden bewegingen geregistreerd.

### Opmerking:

Het hoogfrequent vermogen van de HF-sensor bedraagt ca. 1 mW – dat is slechts een 1000ste van het zendvermogen van een mobiele telefoon of een magneetron.

Bij de levering inbegrepen rond (**afb. 3.1**)  
sensorlamp  
3 afstandhouders  
2 insteekplaatjes

Productafmetingen rond (**afb. 3.2**)

Overzicht lamp rond (**afb. 3.3**)

- A** Lampbehuizing
- B** Wandhouder
- C** Aansluitklem
- D** Insteekplaatjes
- E** Vergrendelingen voor insteekplaatjes

Bij de levering inbegrepen vierkant (**afb. 3.4**)  
sensorlamp  
3 afstandhouders  
2 insteekplaatjes

Productafmetingen vierkant (**afb. 3.5**)

Overzicht lamp vierkant (**afb. 3.6**)

- A** Lampbehuizing
- B** Wandhouder
- C** Aansluitklem
- D** Insteekplaatjes
- E** Vergrendelingen voor insteekplaatjes

## 4. Elektrische aansluiting

- Stroomtoevoer uitschakelen (**afb. 4.1**)

Aansluiting van de stroomtoevoer (**afb. 4.1**)

De stroomtoevoer bestaat uit een 3-polige kabel:

- L** = fase (meestal zwart, bruin of grijs)
- N** = nuldraad (meestal blauw)
- PE** = aarde (groen/geel)



In geval van twijfel moeten de leidingen met een spanningstester worden geïdentificeerd; vervolgens weer spanningsvrij maken. De fase (**L**) en de nul-draad (**N**) worden op de aansluitklem aangesloten.

#### Belangrijk:

Verwisseling van de aansluitingen leidt in het apparaat of in uw zekeringenkast tot kortsluiting. In dit geval moeten de afzonderlijke kabels nogmaals geïdentificeerd en opnieuw verbonden worden. In de stroomtoevoerkabel kan natuurlijk een netschakelaar voor in- en uitschakelen geïnstalleerd zijn (bij gebruik zonder noodverlichtingsmodule).

#### Belangrijk:

De lichtbron van deze lamp kan niet worden vervangen. Mocht het noodzakelijk worden om die te vervangen (bijv. aan het einde van zijn levensduur), dan moet de complete lamp worden vervangen.

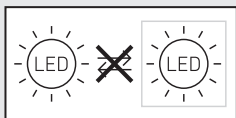

## 5. Montage

- Alle onderdelen controleren op beschadigingen.
- Neem het product bij beschadigingen niet in gebruik.
- Bij de montage van de lamp moet erop worden gelet, dat deze trillingsvrij wordt bevestigd.
- Kies een passende montageplaats; houd hierbij rekening met de reikwijdte en de bewegingsregistratie.
- De luchtinlaatsleuven mogen na de montage niet afgedekt zijn.

#### Montagestappen

- Borgschroeven losdraaien (deze hoeven niet compleet te worden verwijderd) en de lampbehuizing afnemen (afb. 5.1)
- Boorgaten aftekenen (afb. 5.2)
- Gaten boren en pluggen inbrengen (afb. 5.3)
- Montage bij kabels op de muur (afb. 5.4)
- Montage bij kabels in de muur (afb. 5.5)
- Aansluitkabel aansluiten (afb. 5.6)
- Lampbehuizing plaatsen en met borgschroeven vastschroeven (afb. 5.7)
- Stroomtoevoer inschakelen

## 6. Werking

#### Fabrieksinstellingen

<b>Reikwijdte-instelling:</b>	<b>10 m</b>
<b>Tijdinstelling hoofdlicht:</b>	<b>3 min.</b>
<b>Tijdinstelling basislicht:</b>	<b>5 min.</b>
<b>Schemerinstelling:</b>	<b>500 lux</b>
<b>Basislicht dimniveau:</b>	<b>5%</b>
<b>Backlight:</b>	<b>ON</b>

In de fabrieksinstelling is de sensorfunctie geactiveerd, zodat de lamp onmiddellijk gebruiksklaar is. Om het product in de referentiemodus te zetten, dient u de technische documentatie op: [www.steinel.de](http://www.steinel.de) op te roepen.

Voor de configuratie van de lamp moet de Steinel Connect App gedownload worden uit de AppStore. Hiervoor is een voor Bluetooth geschikt(e) smartphone of tablet vereist.

#### Android



#### iOS



#### Reikwijdte-instelling

De reikwijdte kan traploos worden ingesteld tussen 1 en 10 m. Door het insteken van de bijgeleverde plaatjes kan de reikwijdte in vier richtingen worden verkleind (afb. 6.1).

#### Tijdinstelling

De gewenste brandduur van het hoofdlicht kan traploos van 5 seconden tot 60 minuten worden ingesteld. De tijd klok wordt door iedere geregisteerde beweging voor afloop van deze tijd opnieuw gestart.

#### Schemerinstelling

De gewenste drempelwaarde kan traploos van 2 tot 2000 lux worden ingesteld.

#### Basislicht

De lichtsterkte van het basislicht kan tussen 1% en 50% worden ingesteld.

De duur van het basislicht kan traploos tussen 10 minuten en 30 minuten of de gehele nacht worden ingesteld.

#### Hoofdlicht

De lichtsterkte van het basislicht kan tussen 50% en 100% worden ingesteld.

## Backlight (PLUS variant)

De instelling voor het in- en uitschakelen van het Backlight kan handmatig worden vastgelegd.

## Regeling constant licht (PLUS variant)

Als deze functie is geactiveerd, wordt de verlichting bij daglicht op een constante waarde ingesteld. Als de omgeving donkerder wordt, wordt het lichtvermogen van de lamp naar boven geregeld en omgekeerd.

## Groepen vormen

U heeft de mogelijkheid om de RS PRO Connect R10/R20/R30 als losse lamp te gebruiken of meerdere lampen d.m.v. draadloze communicatie tot een groep te verbinden.

Alle lampen die aan een groep zijn toegewezen, gedragen zich volgens de groepsparameters die in de Steinel Connect app zijn ingesteld. De reikwijdte kan voor alle groepsdeelnemers individueel worden ingesteld.

## Fade Time

Met Fade Time kan de dimcurve bij het in- en uitschakelen worden ingesteld (1s - 3s).

## Buurfunctie

Met de Steinel Connect App kan de buurfunctie geactiveerd/gedeactiveerd worden. Hierbij worden de buurgroepen aan de actieve lampengroep gekoppeld. De actieve groep reageert op inschakel-signalen van de gekoppelde buurgroep en schakelt het hoofdlicht of basislicht in, afhankelijk van de instellingen.

## Aanwezigheidsmelderfunctie

Met de Steinel Connect App kan de aanwezigheidsmelderfunctie geactiveerd en gedeactiveerd worden. De aanwezigheidsmelderfunctie moet geactiveerd worden, om de registratie van de sensor na het inschakelen gevoeliger in te stellen. Hierdoor kunnen bijvoorbeeld na het betreden van het registratiebereik (met grote bewegingen) ook kleine bewegingen als arm- of handbewegingen geregistreerd worden. Hiermee wordt voorkomen, dat bewegingen buiten het gewenste registratiebereik ongewenste inschakelingen tot gevolg hebben, maar ook dat het licht bij kleine bewegingen ingeschakeld blijft. Om te voorkomen dat de lamp permanent ingeschakeld blijft, moet minimaal een keer per tien minuten een beweging worden geregistreerd. Als dat niet het geval is, verlaat men de gevoelige modus en schakelt de lamp na afloop van de nalooptijd uit. Wanneer de lamp ongewenst permanent ingeschakeld blijft, moet u de aanwezigheidsmelderfunctie deactiveren.

## Lichtverdelingscurve (afb. 6.2)

## 7. Toebehoren

Noodverlichtingsmodule  
EAN 4007841064143

## 8. Onderhoud en verzorging

Dit product is onderhoudsvrij.

De lampbehuizing kan bij vervuiling met een vochtige doek (zonder schoonmaakmiddel) worden gereinigd.

### Belangrijk:

de regelaar kan niet worden vervangen.

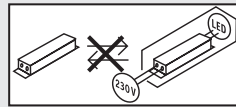

## 9. Verwijderen

Elektrische apparaten, toebehoren en verpakkingen dienen milieuvriendelijk gerecycled te worden.



Doe elektrische apparaten niet bij het huisvuil!

### Alleen voor EU-landen:

Conform de geldende Europese richtlijn voor verbruikte elektrische en elektronische apparatuur en hun implementatie in nationaal recht, dienen niet langer bruikbare elektrische apparaten gescheiden ingezameld en milieuvriendelijk gerecycled te worden.

## 10. Conformiteitsverklaring

Hierbij verklaar ik, STEINEL Vertriebs GmbH, dat het type radioapparatuur RS PRO Connect R10 / RS PRO Connect R20 / RS PRO Connect R30 conform is met Richtlijn 2014/53/EU. De volledige tekst van de EU-conformiteitsverklaring kan worden geraadpleegd op het volgende internetadres:  
**[www.steinel.de](http://www.steinel.de)**

## 11. Fabrieksgarantie

Als koper heeft u t.o.v. de verkoper recht op de wettelijk voorgeschreven garantie. Voor zover dit recht op garantie in uw land bestaat, wordt die door onze garantieverklaring noch verkort, noch beperkt. Wij verlenen 5 jaar garantie op de onberispelijke staat en het correcte functioneren van uw sensorproduct uit het STEINEL Professional assortiment. Wij garanderen dat dit product geen materiaal-, productie- of constructiefouten heeft. Wij garanderen de goede werking van alle elektronische componenten en kabels, alsook dat alle toegepaste materialen en hun oppervlakken vrij van gebreken zijn.

### Garantie claimen

Als u aanspraak wilt maken op garantie, dan kunt u het betreffende artikel, compleet samen met het originele aankoopbewijs en de klachtomschrijving, terugsturen naar uw leverancier of direct naar **Van Spijk Agenturen, De Scheper 402, 5688 HP Oirschot**. Wij adviseren u daarom uw aankoopbewijs zorgvuldig te bewaren tot de garantieperiode is verlopen. STEINEL kan niet aansprakelijk worden gesteld voor de transportkosten en het transportrisico van het terugsturen.

(Op onze website [www.vanspijk.nl](http://www.vanspijk.nl) vindt u meer informatie over het claimen van garantierechten)

Als u een garantie-aanvraag heeft of technische vragen betreffende uw product, kunt u contact opnemen met onze helpdesk **+31 499 551 490**.

**5 JAAR**  
FABRIEKS  
GARANTIE

## 12. Technische gegevens

Afmetingen (L × B × H):	R10 rond: Ø 300 × 55 mm R20 rond: Ø 350 × 55 mm R30 rond: Ø 420 × 55 mm R20 rechthoekig: 300 × 300 × 55 mm R30 rechthoekig: 350 × 350 × 55 mm
Netspanning	220-240 V, 50/60 Hz
Opgenomen vermogen (P <sub>on</sub> ):	R10 PLUS SC NW: 8,50 W R10 PLUS SC WW: 8,50 W R20 PLUS SC NW: 15,86 W R20 PLUS Q SC NW: 15,86 W R20 PLUS Q SC WW: 15,86 W R20 PLUS SC WW: 15,86 W R30 PLUS SC NW: 23,70 W R30 PLUS Q SC NW: 23,90 W R30 PLUS Q SC WW: 23,90 W R30 PLUS SC WW: 23,70 W R10 BASIC SC NW: 8,50 W R10 BASIC SC WW: 8,50 W R20 BASIC SC NW: 15,30 W R20 BASIC Q SC NW: 15,30 W R20 BASIC Q SC WW: 15,38 W R20 BASIC SC WW: 15,30 W R30 BASIC SC NW: 23,39 W R30 BASIC Q SC NW: 23,40 W R30 BASIC Q SC WW: 23,26 W R30 BASIC SC WW: 23,22 W
Lichtstroom met afdekkap 'Backlight uitgeschakeld':	R10 PLUS SC NW: 1053 lm R10 PLUS SC WW: 992 lm R20 PLUS SC NW: 1976 lm R20 PLUS Q SC NW: 1970 lm R20 PLUS Q SC WW: 1826 lm R20 PLUS SC WW: 1823 lm R30 PLUS SC NW: 3019 lm R30 PLUS Q SC NW: 2964 lm R30 PLUS Q SC WW: 2813 lm R30 PLUS SC WW: 2813 lm R10 BASIC SC NW: 1053 lm R10 BASIC SC WW: 992 lm R20 BASIC SC NW: 1976 lm R20 BASIC Q SC NW: 1970 lm R20 BASIC Q SC WW: 1826 lm R20 BASIC SC WW: 1823 lm R30 BASIC SC NW: 3019 lm R30 BASIC Q SC NW: 2964 lm R30 BASIC Q SC WW: 2813 lm R30 BASIC SC WW: 2813 lm
Efficiëntie met afdekkap 'Backlight uitgeschakeld':	R10 PLUS SC NW: 124 lm/W R10 PLUS SC WW: 117 lm/W R20 PLUS SC NW: 125 lm/W R20 PLUS Q SC NW: 124 lm/W R20 PLUS Q SC WW: 115 lm/W R20 PLUS SC WW: 115 lm/W R30 PLUS SC NW: 127 lm/W R30 PLUS Q SC NW: 124 lm/W R30 PLUS Q SC WW: 118 lm/W

	R30 PLUS SC WW:	119 lm/W
	R10 BASIC SC NW:	124 lm/W
	R10 BASIC SC WW:	117 lm/W
	R20 BASIC SC NW:	129 lm/W
	R20 BASIC Q SC NW:	129 lm/W
	R20 BASIC Q SC WW:	119 lm/W
	R20 BASIC SC WW:	119 lm/W
	R30 BASIC SC NW:	129 lm/W
	R30 BASIC Q SC NW:	127 lm/W
	R30 BASIC Q SC WW:	121 lm/W
	R30 BASIC SC WW:	121 lm/W
Stand-by sensor ( $P_{sb}$ ) / Stand-by netwerk ( $P_{net}$ ):	R10 PLUS SC NW:	0,308 W
	R10 PLUS SC WW:	0,308 W
	R20 PLUS SC NW:	0,308 W
	R20 PLUS Q SC NW:	0,308 W
	R20 PLUS Q SC WW:	0,308 W
	R20 PLUS SC WW:	0,308 W
	R30 PLUS SC NW:	0,308 W
	R30 PLUS Q SC NW:	0,308 W
	R30 PLUS Q SC WW:	0,308 W
	R30 PLUS SC WW:	0,308 W
	R10 BASIC SC NW:	0,306 W
	R10 BASIC SC WW:	0,306 W
	R20 BASIC SC NW:	0,306 W
	R20 BASIC Q SC NW:	0,306 W
	R20 BASIC Q SC WW:	0,306 W
	R20 BASIC SC WW:	0,306 W
	R30 BASIC SC NW:	0,306 W
	R30 BASIC Q SC NW:	0,306 W
	R30 BASIC Q SC WW:	0,306 W
	R30 BASIC SC WW:	0,302 W
Vermogensfactor:	R10 0,89 / R20 0,91 / R30 0,93	
Kleurtemperatuur lampje	3000 K (warm wit = WW) / 4000 K (neutraal wit = NW)	
Index kleurweergave:	$R_a = 84$	
Gemiddelde levensduur:	L70B50 bij 25° C: >60.000 uur	
Kleurconsistentie SDCM:	beginwaarde: 3	
Oriëntatielicht	instelbaar van 1-50 %	
Hoofdlucht	instelbaar van 50-100 %	
HF-techniek	5,8 GHz (reageert temperatuuronafhankelijk op de kleinste bewegingen) / < 1 mW	
Registratiereikwijdte	1-10 m diameter, traploos instelbaar	
Registratiehoek	360° met 160° openingshoek	
Tijdstelling	5 s - 60 min	
Schemerinstelling	2-2000 lux	
Bescherming	IP 40	
Veiligheidsklasse	II	
Omgevingstemperatuur	-20 °C - +40 °C	
Frequentie Bluetooth	2,4-2,48 GHz	
Zendvermogen Bluetooth	5 dBm / 3 mW	
Dit product heeft een lichtbron met energieklassen:	R10 PLUS SC NW:	„D“
	R10 PLUS SC WW:	„D“
	R20 PLUS SC NW:	„D“
	R20 PLUS Q SC NW:	„D“
	R20 PLUS Q SC WW:	„D“
	R20 PLUS SC WW:	„D“

R30 PLUS SC NW: „D“  
 R30 PLUS Q SC NW: „D“  
 R30 PLUS Q SC WW: „D“  
 R30 PLUS SC WW: „D“  
 R10 BASIC SC NW: „D“  
 R10 BASIC SC WW: „D“  
 R20 BASIC SC NW: „D“  
 R20 BASIC Q SC NW: „D“  
 R20 BASIC Q SC WW: „D“  
 R20 BASIC SC WW: „D“  
 R30 BASIC SC NW: „D“  
 R30 BASIC Q SC NW: „C“  
 R30 BASIC Q SC WW: „C“  
 R30 BASIC SC WW: „D“

Lichtsterkte-  
verdeling:



R10 PLUS SC NW



R10 PLUS SC WW



R10 BASIC SC NW



R10 BASIC SC WW



R20 PLUS SC NW



R20 PLUS SC WW

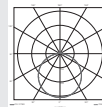

R20 BASIC SC NW



R20 BASIC SC WW

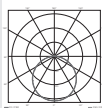

R30 PLUS SC WW

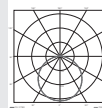

R30 BASIC SC NW

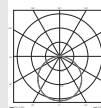

R30 BASIC SC WW

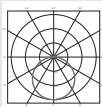

R20 PLUS Q SC NW

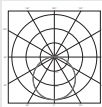

R20 PLUS Q SC WW

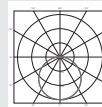

R20 BASIC Q SC NW

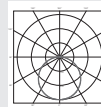

R20 BASIC Q SC WW

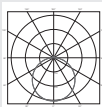

R30 PLUS Q SC NW

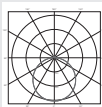

R30 PLUS Q SC WW

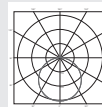

R30 BASIC Q SC NW

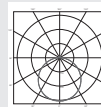

R30 BASIC Q SC WW

Volledige technische informatie is te vinden op [www.steinell.de](http://www.steinell.de)

## 13. Storingen

Storing	Oorzaak	Oplossing
Sensorlamp is zonder spanning	<ul style="list-style-type: none"><li>■ Zekering gesprongen, niet ingeschakeld, leiding onderbroken</li><li>■ Kortsluiting in de stroomtoevoer</li><li>■ Eventueel aanwezige netschakelaar uit</li></ul>	<ul style="list-style-type: none"><li>■ Zekering inschakelen, vervangen, netschakelaar inschakelen, kabel met spanningzoeker controleren</li><li>■ Aansluitingen controleren</li><li>■ Netschakelaar inschakelen</li></ul>
De sensorlamp schakelt niet in	<ul style="list-style-type: none"><li>■ Schemerinstelling verkeerd gekozen</li><li>■ Netschakelaar UIT</li><li>■ Zekering gesprongen</li></ul>	<ul style="list-style-type: none"><li>■ Opnieuw instellen</li><li>■ Inschakelen</li><li>■ Zekering inschakelen, vervangen, evt. aansluiting controleren</li></ul>
De sensorlamp schakelt niet uit	<ul style="list-style-type: none"><li>■ Permanente beweging in het registratiebereik</li></ul>	<ul style="list-style-type: none"><li>■ Bereik controleren</li></ul>
Sensorlamp schakelt zonder herkenbare beweging in	<ul style="list-style-type: none"><li>■ Sensorlamp niet stabiel gemonteerd</li><li>■ Beweging was aanwezig, werd echter niet opgemerkt door de waarnemer (beweging achter wand, beweging van een klein object in de directe omgeving van de lamp etc.)</li></ul>	<ul style="list-style-type: none"><li>■ Behuizing vast monteren</li><li>■ Bereik controleren</li></ul>
Sensorlamp schakelt ondanks beweging niet in	<ul style="list-style-type: none"><li>■ Snelle bewegingen worden onderdrukt voor het verminderen van storingen of het registratiebereik is te klein ingesteld</li><li>■ Schemerinstelling verkeerd gekozen</li></ul>	<ul style="list-style-type: none"><li>■ Bereik controleren</li><li>■ Opnieuw instellen</li></ul>

### Storing noodverlichting

Storing	Oorzaak	Oplossing
Backlight schakelt niet in	<ul style="list-style-type: none"><li>■ Noodverlichting laadt accu op</li></ul>	<ul style="list-style-type: none"><li>■ Max. 24 uur wachten tot de accu helemaal is opgeladen</li></ul>

## 1. Riguardo a questo documento

### Si prega di leggerlo attentamente e di conservarlo!

- Tutelato dai diritti d'autore. La ristampa, anche solo di estratti, è consentita solo previa nostra approvazione.
- Con riserva di modifiche legate al progresso della tecnica.

### Spiegazione dei simboli



**Avvertimento contro pericoli!**



**Rimando a passaggi nel documento.**

## 2. Avvertenze generali relative alla sicurezza



**Prima di effettuare qualsiasi lavoro sull'apparecchio, togliete sempre la corrente!**

Durante il montaggio non deve esserci presenza di tensione nel cavo di allacciamento alla rete. Prima del lavoro, occorre pertanto togliere la tensione e accertarne l'assenza mediante uno strumento di misurazione della tensione.

- L'installazione della lampada a sensore richiede lavori alla linea di alimentazione elettrica. Deve pertanto essere eseguita a regola d'arte in conformità alle norme d'installazione e alle condizioni di allacciamento nazionali. (per es. **DE**-VDE 0100, **AT**-ÖVE / ÖNORM E8001-1, **CH**-SEV 1000)
- Utilizzare esclusivamente pezzi di ricambio originali.
- Le riparazioni devono essere effettuate esclusivamente da officine specializzate.
- La sorgente luminosa di questa lampada non è sostituibile; in caso ciò fosse necessario, per es. alla fine della sua durata utile, occorre cambiare l'intera lampada.

## 3. RS PRO Connect R10 / RS PRO Connect R20 / RS PRO Connect R30

### Utilizzo adeguato allo scopo

- Lampada a sensore da interno con rilevatore di movimento attivo per il montaggio in ambienti interni.
- Possibilità di aggiunta della luce di emergenza

Il sensore ad alta frequenza integrato irradia onde elettromagnetiche ad alta frequenza (5,8 GHz) e riceve le onde riflesse. Quando si verifica il minimo movimento nel campo di rilevamento della lampada, il sensore reagisce alle modifiche delle onde riflesse.

Allora un microprocessore fa scattare l'istruzione di commutazione "Accendi la luce". E' possibile rilevare i movimenti anche attraverso porte, lastre di vetro e pareti sottili.

**Avvertenza:** la potenza del sensore ad alta frequenza è di ca. 1 mW – ciò equivale solo a un millesimo della potenza di trasmissione di un telefono cellulare o di un microonde.

Volume di fornitura rotondo (**Fig. 3.1**)

- lampada a sensore
- 3 distanziatori
- 2 schermature a innesto

Dimensioni del prodotto rotondo (**Fig. 3.2**)

Panoramica del prodotto rotondo (**Fig. 3.3**)

- A** Involucro della lampada
- B** Supporto per montaggio a muro
- C** Morsetto di allacciamento
- D** Schermature a innesto
- E** Tacche per schermature a innesto

Volume di fornitura squadrato (**Fig. 3.4**)

- Lampada a sensore
- 3 distanziatori
- 2 schermature a innesto

Dimensioni del prodotto squadrato (**Fig. 3.5**)

Panoramica del prodotto squadrato (**Fig. 3.6**)

- A** Involucro della lampada
- B** Supporto per montaggio a muro
- C** Morsetto di allacciamento
- D** Schermature a innesto
- E** Tacche per schermature a innesto

## 4. Allacciamento elettrico

- Staccare l'alimentazione di corrente (**Fig. 4.1**)

Allacciamento del cavo di collegamento alla rete (**Fig. 4.1**)

Il cavo di collegamento alla rete ha 3 fili.

- L** = filo di fase (di prevalenza nero, marrone o grigio)
- N** = filo neutro (di prevalenza blu)
- PE** = conduttore di terra (verde/giallo)



In caso di dubbio occorre identificare le linee di alimentazione elettrica con un indicatore di tensione e poi disinserire nuovamente la tensione. Il filo di fase (L) e il filo neutro (N) vengono collegati al morsetto di allacciamento.

**Importante:** lo scambio di collegamenti causa un corto circuito nell'apparecchio o nella Vostra valvoliera. In questo caso i singoli cavi devono essere reidentificati e quindi collegati a nuovo. Ovviamente nella linea di alimentazione della rete può essere installato un interruttore di rete per accendere e spegnere (in caso di utilizzo senza modulo luce di emergenza).

#### **Importante:**

La sorgente luminosa di questa lampada non è sostituibile; in caso ciò fosse necessario, per es. alla fine della sua durata utile, occorre cambiare l'intera lampada.

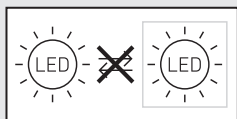

## 5. Montaggio

- Controllare tutti i componenti per verificare se presentano danneggiamenti.
- In caso di danni non mettere in funzione il prodotto.
- Nel montaggio della lampada LED si deve provvedere a fissarla in modo tale che non si generino vibrazioni.
- Scegliere un luogo di montaggio adeguato tenendo conto del raggio d'azione e del rilevamento del movimento.
- Dopo il montaggio le fenditure di aerazione non devono essere coperte.

### Fasi di montaggio

- Svitare le viti di sicurezza (senza rimuoverle completamente) e prelevare l'involucro della lampada (Fig. 5.1)
- Segnare i punti in cui si effettueranno i fori (Fig. 5.2)
- Effettuare i fori e inserire i tasselli (Fig. 5.3)
- Montaggio nel caso di conduttore in superficie (Fig. 5.4)
- Montaggio nel caso di conduttore incassato (Fig. 5.5)
- Collegare il cavo di allacciamento (Fig. 5.6)
- Applicare l'involucro della lampada e stringere le viti di sicurezza (Fig. 5.7)
- Attivare l'alimentazione di corrente.

## 6. Funzionamento

### Impostazioni di fabbrica

<b>Regolazione del raggio d'azione:</b>	<b>10 m</b>
<b>Regolazione del periodo di accensione luce principale:</b>	<b>3 min</b>
<b>Regolazione del periodo di accensione luce notturna:</b>	<b>5 min</b>
<b>Regolazione di luce crepuscolare:</b>	<b>500 Lux</b>
<b>Livello di dimmerazione luce notturna:</b>	<b>5%</b>
<b>Backlight:</b>	<b>ON</b>

Nell'impostazione di fabbrica la funzione sensore è attivata, in modo tale che la lampada sia direttamente pronta per l'esercizio. Al fine di portare il prodotto nella modalità di riferimento, occorre richiamare la documentazione tecnica al sito: [www.steinel.de](http://www.steinel.de).

Per la configurazione della lampada dovete scaricare la Steinel Connect App dal Vostro AppStore. A tale scopo è necessario uno smartphone o table.

### Android



### iOS



### Regolazione del raggio d'azione

Il raggio d'azione può essere regolato in continuo tra 1 e 10 m. Infilando le schermature a innesto fornite in dotazione è possibile ridurre il raggio d'azione in quattro direzioni. (Fig. 6.1)

### Regolazione del periodo di accensione

Il periodo per cui si desidera che la luce principale rimanga accesa può essere impostato con regolazione continua da 5 secondi a 60 minuti. Ogni volta che viene rilevato un movimento prima che decorra questo periodo di tempo, il contaminuti si azzerà.

### Regolazione crepuscolare

La soglia d'intervento della lampada può essere impostata con regolazione continua tra ca. 2 Lux e 2000 Lux.

### Luce notturna

La luminosità della luce notturna può essere impostata tra l'1% e il 50%. La durata della luce notturna può essere regolata in continuo tra 10 minuti e 30 minuti o impostata per tutta la notte.

## Luce principale

La luminosità della luce principale può essere impostata tra l'50% e il 100%.

## Backlight (Variante PLUS)

L'impostazione per l'accensione o lo spegnimento della Backlight può essere effettuata manualmente.

## Regolazione della luce costante (variante PLUS)

Se questa funzione è attiva, l'illuminazione in caso di luce diurna viene regolata a un valore costante. Quando l'ambiente si oscura, la lampada aumenta il suo flusso luminoso, e viceversa.

## Raggruppamento

Vi è la possibilità di gestire la RS PRO Connect R10/R20/R30 come lampada singola oppure di collegare in gruppo diverse lampade con un sistema di comunicazione wireless.

Tutte le lampade che sono assegnate a un gruppo agiscono secondo i parametri impostati nella app Steinel Connect. Il raggio d'azione può essere impostato individualmente per ciascuna lampada del gruppo.

## Fade Time

Con il Fade Time si può impostare la curva di dimmerazione all'atto dell'accensione e dello spegnimento (1s - 3s).

## Funzione di accensione contemporanea delle lampade adiacenti

Tramite la Steinel Connect App si possono attivare o disattivare le lampade adiacenti. In tale contesto vengono assegnati i gruppi adiacenti del gruppo di lampade attivo. Il gruppo reagisce ai segnali di accensione del gruppo adiacente assegnato e passa alla luce principale o alla luce di notturna a seconda delle impostazioni.

## Funzione di rilevamento della presenza:

Tramite la Steinel Connect App si può attivare o disattivare la funzione di rilevamento della presenza. La funzione di rilevamento della presenza si dovrebbe attivare per impostare con maggiore sensibilità il rilevamento del sensore dopo l'accensione. In tal modo per esempio, dopo che si è fatto ingresso (con movimenti ampi) nel campo di rilevamento, si possono rilevare anche movimenti più piccoli, come quelli del braccio o della mano. Ciò consente di evitare che eventuali movimenti che si verificano al di fuori del campo di rilevamento desiderato portino a un'accensione a sproposito ma al contempo di far sì che in seguito a piccoli movimenti, la luce rimanga accesa. Al fine di evitare un'accensione continua, il sistema è impostato in modo tale che ogni dieci minuti deve essere rilevato almeno un

movimento. Se ciò non avviene, la modalità sensibile viene abbandonata e la lampada alla scadenza del tempo di accensione si spegne. Qualora la lampada rimanesse accesa senza che lo si desideri, disattiva la funzione di rilevamento della presenza.

## Curva di distribuzione della luce (Fig. 6.2)

## 7. Accessori

Modulo luce di emergenza EAN 4007841064143

## 8. Manutenzione e cura

Il prodotto non necessita di manutenzione. In caso di imbrattamento si può pulire l'involucro della lampada con un panno umido (senza impiegare detersivi).

### Importante:

l'alimentatore non è sostituibile

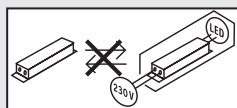

## 9. Smaltimento

Apparecchi elettrici, accessori e materiali d'imballaggio devono essere consegnati a un centro di riciclaggio riconosciuto.



Non gettate gli apparecchi elettrici assieme ai rifiuti domestici!

### Solo per paesi UE:

conformemente alla Direttiva Europea vigente in materia di rifiuti di apparecchi elettrici ed elettronici e alla sua attuazione nel diritto nazionale, gli apparecchi elettrici ed elettronici non più idonei all'uso devono essere separati dagli altri rifiuti e consegnati a un centro di riciclaggio riconosciuto.

## 10. Dichiarazione di conformità

Il fabbricante, STEINEL Vertrieb GmbH, dichiara che il tipo di apparecchiatura radio RS PRO Connect R10 / RS PRO Connect R20 / RS PRO Connect R30 è conforme alla direttiva 2014/53/UE. Il testo completo della dichiarazione di conformità UE è disponibile al seguente indirizzo Internet:

[www.steinel.de](http://www.steinel.de)

## 11. Garanzia del produttore

Quale acquirente Lei può rivendicare nei confronti del venditore i diritti previsti dalla legge. Nella misura in cui tali diritti esistono nel Suo paese, la nostra dichiarazione di garanzia né li riduce né li limita. Noi Le concediamo 5 anni di garanzia dell'impeccabile costituzione e del regolare funzionamento del Suo prodotto a sensori STEINEL Professional. Noi garantiamo che questo prodotto è privo di difetti di produzione e costruzione. Garantiamo la funzionalità di tutti i componenti elettronici e di tutti i cavi nonché l'assenza di vizi di tutti i materiali impiegati e delle loro superfici.

### Rivendicazione

Se ha intenzione di esporre reclamo in merito al prodotto da Lei acquistato, La si prega di trasmettere tale reclamo completo e affrancato assieme allo scontrino d'acquisto o alla fattura indicante la data dell'acquisto e la denominazione del prodotto al Suo rivenditore o direttamente a noi: **STEINEL Italia S.r.l., Largo Donegani 2, I-20121 Milano.** Le consigliamo pertanto di conservare scrupolosamente lo scontrino d'acquisto o la fattura fino alla scadenza del periodo di garanzia. STEINEL declina ogni responsabilità per costi e rischi legati al trasporto nell'ambito della restituzione del prodotto.

(Per informazioni in merito alla rivendicazione di un diritto di garanzia si prega di consultare il nostro sito web [www.steinel.it](http://www.steinel.it))

Se dovesse esporre un caso di garanzia o una domanda sul Suo prodotto, ci può contattare al numero **+39/02/96457231** dal lunedì al venerdì dalle 9:00 alle 18:00.

**5 ANNI**  
DI GARANZIA  
DEL PRODUTTORE

## 12. Dati tecnici

Dimensioni (lung. x largh. x alt.):	R10 rotonda : Ø 300 × 55 mm R20 rotonda : Ø 350 × 55 mm R30 rotonda : Ø 420 × 55 mm R20 squadrata: 300 × 300 × 55 mm R30 squadrata: 350 × 350 × 55 mm
Tensione di rete	220-240 V, 50/60 Hz
Potenza assorbita (P <sub>on</sub> ):	R10 PLUS SC NW: 8,50 W R10 PLUS SC WW: 8,50 W R20 PLUS SC NW: 15,86 W R20 PLUS Q SC NW: 15,86 W R20 PLUS Q SC WW: 15,86 W R20 PLUS SC WW: 15,86 W R30 PLUS SC NW: 23,70 W R30 PLUS Q SC NW: 23,90 W R30 PLUS Q SC WW: 23,90 W R30 PLUS SC WW: 23,70 W R10 BASIC SC NW: 8,50 W R10 BASIC SC WW: 8,50 W R20 BASIC SC NW: 15,30 W R20 BASIC Q SC NW: 15,30 W R20 BASIC Q SC WW: 15,38 W R20 BASIC SC WW: 15,30 W R30 BASIC SC NW: 23,39 W R30 BASIC Q SC NW: 23,40 W R30 BASIC Q SC WW: 23,26 W R30 BASIC SC WW: 23,22 W
Flusso luminoso con calotta "Backlight spenta":	R10 PLUS SC NW: 1053 lm R10 PLUS SC WW: 992 lm R20 PLUS SC NW: 1976 lm R20 PLUS Q SC NW: 1970 lm R20 PLUS Q SC WW: 1826 lm R20 PLUS SC WW: 1823 lm R30 PLUS SC NW: 3019 lm R30 PLUS Q SC NW: 2964 lm R30 PLUS Q SC WW: 2813 lm R30 PLUS SC WW: 2813 lm R10 BASIC SC NW: 1053 lm R10 BASIC SC WW: 992 lm R20 BASIC SC NW: 1976 lm R20 BASIC Q SC NW: 1970 lm R20 BASIC Q SC WW: 1826 lm R20 BASIC SC WW: 1823 lm R30 BASIC SC NW: 3019 lm R30 BASIC Q SC NW: 2964 lm R30 BASIC Q SC WW: 2813 lm R30 BASIC SC WW: 2813 lm
Efficienza con calotta "Backlight spenta":	R10 PLUS SC NW: 124 lm/W R10 PLUS SC WW: 117 lm/W R20 PLUS SC NW: 125 lm/W R20 PLUS Q SC NW: 124 lm/W R20 PLUS Q SC WW: 115 lm/W R20 PLUS SC WW: 115 lm/W R30 PLUS SC NW: 127 lm/W R30 PLUS Q SC NW: 124 lm/W R30 PLUS Q SC WW: 118 lm/W

	R30 PLUS SC WW:	119 lm/W
	R10 BASIC SC NW:	124 lm/W
	R10 BASIC SC WW:	117 lm/W
	R20 BASIC SC NW:	129 lm/W
	R20 BASIC Q SC NW:	129 lm/W
	R20 BASIC Q SC WW:	119 lm/W
	R20 BASIC SC WW:	119 lm/W
	R30 BASIC SC NW:	129 lm/W
	R30 BASIC Q SC NW:	127 lm/W
	R30 BASIC Q SC WW:	121 lm/W
	R30 BASIC SC WW:	121 lm/W
Standby sensore ( $P_{sb}$ ) / Standby rete ( $P_{net}$ ):	R10 PLUS SC NW:	0,308 W
	R10 PLUS SC WW:	0,308 W
	R20 PLUS SC NW:	0,308 W
	R20 PLUS Q SC NW:	0,308 W
	R20 PLUS Q SC WW:	0,308 W
	R20 PLUS SC WW:	0,308 W
	R30 PLUS SC NW:	0,308 W
	R30 PLUS Q SC NW:	0,308 W
	R30 PLUS Q SC WW:	0,308 W
	R30 PLUS SC WW:	0,308 W
	R10 BASIC SC NW:	0,306 W
	R10 BASIC SC WW:	0,306 W
	R20 BASIC SC NW:	0,306 W
	R20 BASIC Q SC NW:	0,306 W
	R20 BASIC Q SC WW:	0,306 W
	R20 BASIC SC WW:	0,306 W
	R30 BASIC SC NW:	0,306 W
	R30 BASIC Q SC NW:	0,306 W
	R30 BASIC Q SC WW:	0,306 W
	R30 BASIC SC WW:	0,302 W
Fattore potenza:	R10 0,89 / R20 0,91 / R30 0,93	
Temperatura del colore lampadina:	3000 K (bianco caldo = WW) / 4000 K (bianco neutro = NW)	
Indice di resa cromatica:	$R_a = 84$	
Durata utile media misurata:	L70B50 a 25° C: >60.000 ore	
Consistenza del colore SDCM:	valore iniziale: 3	
Luce notturna:	regolabile tra 1 e 50%	
Luce principale:	regolabile tra 50 e 100%	
Tecnica ad alta frequenza:	5,8 GHz (reagisce ai minimi movimenti indipendentemente dalla temperatura) / < 1 mW	
Raggio d'azione del rilevamento:	1-10 m di diametro, regolabile in continuo	
Angolo di rilevamento:	360° con 160° angolo di apertura	
Regolazione del periodo di accensione:	5 s - 60 min	
Regolazione crepuscolare:	2-2000 Lux	
Grado di protezione:	IP 40	
Classe di protezione:	II	
Temperatura ambiente:	-20 °C - +40 °C	
Frequenza Bluetooth:	2,4-2,48 GHz	
Potenza di trasmissione Bluetooth:	5 dBm / 3 mW	
Questo prodotto contiene una sorgente luminosa che corrisponde alla classe di efficienza energetica:	R10 PLUS SC NW:	„D“
	R10 PLUS SC WW:	„D“
	R20 PLUS SC NW:	„D“
	R20 PLUS Q SC NW:	„D“
	R20 PLUS Q SC WW:	„D“
	R20 PLUS SC WW:	„D“

R30 PLUS SC NW: „D“  
 R30 PLUS Q SC NW: „D“  
 R30 PLUS Q SC WW: „D“  
 R30 PLUS SC WW: „D“  
 R10 BASIC SC NW: „D“  
 R10 BASIC SC WW: „D“  
 R20 BASIC SC NW: „D“  
 R20 BASIC Q SC NW: „D“  
 R20 BASIC Q SC WW: „D“  
 R20 BASIC SC WW: „D“  
 R30 BASIC SC NW: „D“  
 R30 BASIC Q SC NW: „C“  
 R30 BASIC Q SC WW: „C“  
 R30 BASIC SC WW: „D“

Distribuzione dell'intensità luminosa:



R10 PLUS SC NW



R10 PLUS SC WW



R10 BASIC SC NW



R10 BASIC SC WW



R20 PLUS SC NW

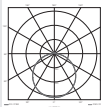

R20 PLUS SC WW

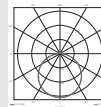

R20 BASIC SC NW

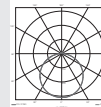

R20 BASIC SC WW

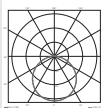

R30 PLUS SC WW

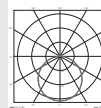

R30 BASIC SC NW

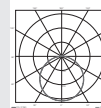

R30 BASIC SC WW



R20 PLUS Q SC NW

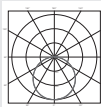

R20 PLUS Q SC WW

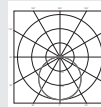

R20 BASIC Q SC NW

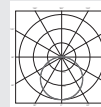

R20 BASIC Q SC WW

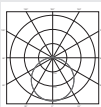

R30 PLUS Q SC NW

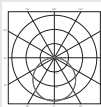

R30 PLUS Q SC WW

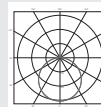

R30 BASIC Q SC NW



R30 BASIC Q SC WW

Per informazioni tecniche complete si prega di consultare il sito [www.steinel.de](http://www.steinel.de)

## 13. Disturbi di funzionamento

Guasto	Causa	Rimedio
Lampada a sensore priva di tensione	<ul style="list-style-type: none"><li>■ Il fusibile è intervenuto, interruttore non acceso, cavo di alimentazione interrotto</li><li>■ Corto circuito nel cavo di collegamento alla rete</li><li>■ Eventuale interruttore di rete spento</li></ul>	<ul style="list-style-type: none"><li>■ Attivate o sostituite il fusibile; accendete l'interruttore di rete; controllate la linea di alimentazione con un voltmetro</li><li>■ Controllate gli allacciamenti</li><li>■ Accendete l'interruttore di rete</li></ul>
La lampada a sensore non si accende	<ul style="list-style-type: none"><li>■ La regolazione di luce crepuscolare scelta è sbagliata</li><li>■ Interruttore principale su OFF</li><li>■ Il fusibile è intervenuto</li></ul>	<ul style="list-style-type: none"><li>■ Eseguite una nuova impostazione</li><li>■ Accendete l'apparecchio</li><li>■ Attivate o sostituite il fusibile; all'occorrenza controllate l'allacciamento</li></ul>
La lampada a sensore non si spegne	<ul style="list-style-type: none"><li>■ Movimento continuo nel campo di rilevamento</li></ul>	<ul style="list-style-type: none"><li>■ Controllate il campo</li></ul>
La lampada a sensore interviene senza che si sia verificato un movimento sensibile	<ul style="list-style-type: none"><li>■ Il modo in cui è stata montata la lampada a sensore non la rende immune dallo spostamento</li><li>■ Si è verificato un movimento che però non è stato percepito dall'osservatore (movimento dietro la parete, movimento di un oggetto di piccole dimensioni nelle immediate vicinanze della lampada, ecc.)</li></ul>	<ul style="list-style-type: none"><li>■ Montate l'involucro in modo che sia ben fisso</li><li>■ Controllate il campo</li></ul>
La lampada a sensore non si accende nonostante la presenza di movimento	<ul style="list-style-type: none"><li>■ Il rilevamento di movimenti molto rapidi viene sospeso ai fini di ridurre al massimo i guasti, oppure il campo di rilevamento impostato è troppo ridotto</li><li>■ La regolazione di luce crepuscolare scelta è sbagliata</li></ul>	<ul style="list-style-type: none"><li>■ Controllate il campo</li><li>■ Eseguite una nuova impostazione</li></ul>

### Guasto di funzionamento luce di emergenza

Guasto	Causa	Rimedio
La Backlight non si accende	<ul style="list-style-type: none"><li>■ La luce di emergenza sta caricando l'accumulatore</li></ul>	<ul style="list-style-type: none"><li>■ Attendete fino a 24 h, ovvero fino a quando la batteria non è completamente caricata</li></ul>

## 1. Acerca de este documento

### ¡Leer detenidamente y conservar para futuras consultas!

- Protegido por derechos de autor. Queda terminantemente prohibida la reimpresión, ya sea total o parcial, salvo con autorización expresa.
- Sujeto a modificaciones en función del progreso técnico.

### Explicación de los símbolos



¡Advertencia de peligros!



Referencia a partes de texto en el documento.

## 2. Instrucciones generales de seguridad



¡Antes de comenzar cualquier trabajo en el aparato, interrúmpase la alimentación de tensión!

Para el montaje, el cable eléctrico a conectar deberá estar sin tensión. Por eso, desconecte primero la corriente y compruebe la ausencia de tensión con un comprobador de tensión.

- La instalación de la lámpara Sensor supone un trabajo en la red eléctrica. Debe realizarse por tanto profesionalmente, de acuerdo con las normativas de instalación y los requisitos de acometida específicos de cada país. (p.ej., **DE**-VDE 0100, **AT**-ÖVE / ÖNORM E8001-1, **CH**-SEV 1000)
- Utilice solo piezas de repuesto originales.
- Las reparaciones solo pueden realizarse en talleres especializados.
- La bombilla de esta lámpara no se puede reemplazar, para reemplazar la bombilla (p. ej. al fin de su vida útil), hay que cambiar toda la lámpara.

## 3. RS PRO Connect R10 / RS PRO Connect R20 / RS PRO Connect R30

### Uso previsto

- Lámpara Sensor de interior con detector de movimiento activo para el montaje en el interior.
- reequipable con luz de emergencia

El sensor de AF integrado emite ondas electromagnéticas de alta frecuencia (5,8 GHz) y recibe su eco. Al producirse el más pequeño movimiento

en el campo de detección de la lámpara, el sensor detecta la modificación del eco.

Un microprocesador imparte entonces la instrucción "encender la luz". Es posible la detección a través de puertas, cristales o paredes delgadas.

**Observación:** La potencia de alta frecuencia del sensor AF es de 1 mW aprox., equivaliendo así a una milésima de la potencia de emisión de un móvil o de un microondas.

Volumen de suministro circular (fig. 3.1)

Lámpara Sensor  
3 distanciadores  
2 paneles insertables

Dimensiones del producto circular (fig. 3.2)

Visión general del equipo circular (fig. 3.3)

- A** Carcasa de lámpara
- B** Soporte de pared
- C** Borne de conexión
- D** Paneles insertables
- E** Enclavamientos para paneles insertables

Volumen de suministro cuadrado (fig. 3.4)

Lámpara Sensor  
3 distanciadores  
2 paneles insertables

Dimensiones del producto cuadrado (fig. 3.5)

Visión general del equipo cuadrado (fig. 3.6)

- A** Carcasa de lámpara
- B** Soporte de pared
- C** Borne de conexión
- D** Paneles insertables
- E** Enclavamientos para paneles insertables

## 4. Conexión eléctrica

- Desconectar la alimentación eléctrica (fig. 4.1)

Conexión del cable de alimentación (fig. 4.1)

El cable de alimentación de red consta de un conductor trifilar:

- L** = fase (generalmente negro, marrón o gris)
- N** = neutro (generalmente azul)
- PE** = toma de tierra (verde/amarillo)

En caso de dudas, hay que identificar los conductores con un comprobador de tensión; a continuación, volver a desconectar la tensión. La fase (**L**) y el neutro (**N**) se conectan al borne.



**Importante:** Conexiones equivocadas provocarán más tarde un cortocircuito en el aparato o en la caja de fusibles. En tal caso, habrá que identificar una vez más cada uno de los conductores y conectarlos de nuevo. Naturalmente, el cable de alimentación de red puede integrar un interruptor para conectar y desconectar la tensión (uso sin módulo de luz de emergencia).

**Importante:**

La bombilla de esta lámpara no se puede reemplazar, para reemplazar la bombilla (p. ej. al fin de su vida útil), hay que cambiar toda la lámpara.

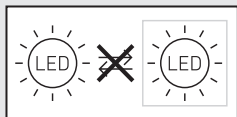

La función de sensor activada en la configuración de fábrica para que la lámpara esté directamente lista para funcionar. Para poner el producto en modo de referencia, consulte la documentación técnica en: [www.steinel.de](http://www.steinel.de).

Para configurar la lámpara, se ha de bajar la Connect App de STEINEL de su AppStore. Se requiere un smartphone o tablet aptos para Bluetooth.

**Android**



**iOS**



## 5. Montaje

- Asegurarse de que todos los componentes se encuentran en perfecto estado.
- No se pongan en servicio en caso de estar deteriorados.
- Al montar la lámpara, hay que fijarse en que la sujeción no esté expuesta a vibraciones.
- Elegir un lugar de montaje adecuado teniendo en cuenta el alcance y la detección de movimientos.
- Las rejillas de ventilación no deberán quedar tapadas después del montaje.

### Fases o pasos de montaje

- Soltar los tornillos de retención (no se requiere retirar los tornillos de retención por completo) y quitar la carcasa de la lámpara (**fig. 5.1**)
- Marcar los taladros (**fig. 5.2**)
- Hacer los agujeros e introducir los tacos (**fig. 5.3**)
- Montaje con cable de superficie (**fig. 5.4**)
- Montaje con cable empotrado (**fig. 5.5**)
- Conectar los cables (**fig. 5.6**)
- Colocar la carcasa de la lámpara y asegurarla con los tornillos de retención (**fig. 5.7**)
- Conectar la alimentación eléctrica.

## 6. Funciones

### Configuración de fábrica

Regulación de alcance:	10 m
Temporización luz principal:	3 min
Temporización luz de cortesía:	5 min
Regulación crepuscular:	500 lux
Luz de cortesía nivel de graduación:	5%
Retroiluminación (Backlight):	ON

### Regulación del alcance

El alcance puede ajustarse sin etapas entre 1 y 10 m. Insertando las cubiertas incluidas, el alcance puede reducirse en cuatro direcciones. (**fig. 6.1**)

### Temporización

El período de alumbrado deseado de la luz principal puede regularse sin etapas desde aprox. 5 s hasta un máximo de 60 min. Con cada movimiento detectado antes de transcurrir este período de tiempo, se inicia de nuevo la cuenta del reloj.

### Regulación crepuscular

El umbral de respuesta deseado de la lámpara puede ajustarse sin etapas entre aprox. 2 y 2000 lux.

### Luz de cortesía

La luminosidad de la luz de cortesía puede ajustarse entre un 1% y un 50%.

La duración de la luz de cortesía puede ajustarse entre 10 minutos y 30 minutos o toda la noche.

### Luz principal

La luminosidad de la luz principal puede ajustarse entre un 50% y un 100%.

### Backlight (variante PLUS)

La configuración para el encendido y apagado del Backlight puede hacerse a mano.

### Regulación de luz constante (variante PLUS)

Con esta función activada, la iluminación se regula a un valor constante cuando hay luz de día. Si el entorno se oscurece, la lámpara aumenta su potencia lumínica y viceversa.

## Agrupamiento

Existe la opción de utilizar la RS PRO Connect R10/ R20/R30 como lámpara individual o de combinar varias lámparas en grupos vía comunicación inalámbrica.

Todas las lámparas asignadas a un grupo actúan según los parámetros de grupo establecidos en la Connect App de Steinel. El alcance puede ajustarse para cada dispositivo del grupo por separado.

## Fade Time

Con el tiempo de desvanecimiento se puede ajustar la curva de atenuación al encender y apagar (1 s - 3 s).

## Función colindante

Mediante la Connect App de STEINEL se puede activar y desactivar la función colindante. Así se asignan los grupos colindantes del grupo de lámparas activado. El grupo activo registra las señales de conexión de los grupos colindantes asociados y cambia, conforme a la configuración, a la luz principal o la luz de cortesía.

## Función de detector de presencia

Mediante la Connect App de STEINEL se puede activar y desactivar la función de avisador de presencia. La función de avisador de presencia debe activarse para ajustar con mayor sensibilidad la detección del sensor tras la conexión. De este modo se pueden detectar, por ejemplo, tras entrar en el campo de detección (con grandes movimientos) también movimientos pequeños como movimientos de brazos o manos. De este modo se evita que los movimientos fuera del campo de detección deseado den lugar a una conexión no deseada, pero con pequeños movimientos la luz permanezca conectada. Para evitar una conexión permanente, se debe detectar al menos un movimiento cada diez minutos. Si no fuera el caso, se abandona el modo sensible y la lámpara se desconecta tras finalizar la desconexión diferida. Si la lámpara permaneciera conectada permanentemente de manera no deseada, desactive entonces la función de avisador de presencia.

## Curva de dispersión lumínica (fig. 6.2)

## 7. Accesorios

Módulo de luz de emergencia  
EAN 4007841064143

## 8. Mantenimiento y cuidado

El producto está exento de mantenimiento. Si la carcasa de la lámpara se ensucia, puede limpiarse con un paño húmedo (sin detergente).

### Importante:

El controlador no puede sustituirse.

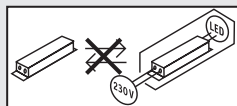

## 9. Eliminación

Los aparatos eléctricos, accesorios y embalajes han de someterse a un reciclamiento respetuoso con el medio ambiente.



¡No arroje los aparatos eléctricos a la basura doméstica!

### Solo para países de la UE:

Según la Directiva europea vigente sobre residuos de aparatos eléctricos y electrónicos y su transposición al derecho nacional, aparatos eléctricos fuera de uso han de ser recogidos por separado y sometidos a un reciclamiento respetuoso con el medio ambiente.

## 10. Declaración de conformidad

Por la presente, STEINEL Vertrieb GmbH declara que el tipo de equipo radioeléctrico RS PRO Connect R10 / RS PRO Connect R20 / RS PRO Connect R30 es conforme con la Directiva 2014/53/ UE. El texto completo de la declaración UE de conformidad está disponible en la dirección Internet siguiente: [www.steinel.de](http://www.steinel.de)

## 11. Garantía de fabricante

A usted, el comprador, le asisten ciertos derechos legales frente al vendedor. En la medida en que estos derechos existan en su país, ellos no se verán acortados ni limitados por nuestro Certificado de garantía. Le ofrecemos 5 años de garantía sobre el estado y el funcionamiento impecables de su producto STEINEL Professional con técnica de sensores. Garantizamos que este producto carece de defectos derivados del material, la fabricación o construcción. Garantizamos la plena funcionalidad.

dad de todos los cables y piezas electrónicas, así como la ausencia de defectos en cualquier material empleado o en su superficie.

### **Reclamación**

Si usted desea reclamar su producto, envíelo, por favor, todo completo y a porte pagado junto con el tíquet de compra original que deberá indicar la fecha de compra y la denominación del producto a su vendedor o directamente a nuestra dirección,

**SAET-94 S.L. - C/Trepadella, nº 10, Pol. Ind.**

**Castellbisbal Sud, E-08755 Castellbisbal**

**(Barcelona).** Recomendamos, por eso, guardar bien el

tíquet de compra hasta que haya expirado el período de garantía. STEINEL no responderá por gastos o riesgos de transporte con motivo del envío.

Información para hacer constar un caso de garantía la obtendrá a través de nuestra página web

**[www.steinel-professional.de/garantie](http://www.steinel-professional.de/garantie)**

Para cualquier caso de garantía o duda referente a su producto, nos puede llamar al número del Servicio Técnico **+34 93 772 28 49**.

**5 AÑOS**  
DE GARANTÍA  
DE FABRICANTE

## 12. Datos técnicos

Dimensiones (long. x anch. x alt.)	R10 redonda: Ø 300 × 55 mm R20 redonda: Ø 350 × 55 mm R30 redonda: Ø 420 × 55 mm R20 cuadrada: 300 × 300 × 55 mm R30 cuadrada: 350 × 350 × 55 mm
Tensión de red	220-240 V, 50/60 Hz
Consumo de potencia (P <sub>on</sub> )	R10 PLUS SC NW: 8,50 W R10 PLUS SC WW: 8,50 W R20 PLUS SC NW: 15,86 W R20 PLUS Q SC NW: 15,86 W R20 PLUS Q SC WW: 15,86 W R20 PLUS SC WW: 15,86 W R30 PLUS SC NW: 23,70 W R30 PLUS Q SC NW: 23,90 W R30 PLUS Q SC WW: 23,90 W R30 PLUS SC WW: 23,70 W R10 BASIC SC NW: 8,50 W R10 BASIC SC WW: 8,50 W R20 BASIC SC NW: 15,30 W R20 BASIC Q SC NW: 15,30 W R20 BASIC Q SC WW: 15,38 W R20 BASIC SC WW: 15,30 W R30 BASIC SC NW: 23,39 W R30 BASIC Q SC NW: 23,40 W R30 BASIC Q SC WW: 23,26 W R30 BASIC SC WW: 23,22 W
Flujo luminoso con cubierta "Retroiluminación apagada"	R10 PLUS SC NW: 1053 lm R10 PLUS SC WW: 992 lm R20 PLUS SC NW: 1976 lm R20 PLUS Q SC NW: 1970 lm R20 PLUS Q SC WW: 1826 lm R20 PLUS SC WW: 1823 lm R30 PLUS SC NW: 3019 lm R30 PLUS Q SC NW: 2964 lm R30 PLUS Q SC WW: 2813 lm R30 PLUS SC WW: 2813 lm R10 BASIC SC NW: 1053 lm R10 BASIC SC WW: 992 lm R20 BASIC SC NW: 1976 lm R20 BASIC Q SC NW: 1970 lm R20 BASIC Q SC WW: 1826 lm R20 BASIC SC WW: 1823 lm R30 BASIC SC NW: 3019 lm R30 BASIC Q SC NW: 2964 lm R30 BASIC Q SC WW: 2813 lm R30 BASIC SC WW: 2813 lm
Eficiencia con cubierta "Retroiluminación apagada"	R10 PLUS SC NW: 124 lm/W R10 PLUS SC WW: 117 lm/W R20 PLUS SC NW: 125 lm/W R20 PLUS Q SC NW: 124 lm/W R20 PLUS Q SC WW: 115 lm/W R20 PLUS SC WW: 115 lm/W R30 PLUS SC NW: 127 lm/W R30 PLUS Q SC NW: 124 lm/W R30 PLUS Q SC WW: 118 lm/W

	R30 PLUS SC WW:	119 lm/W
	R10 BASIC SC NW:	124 lm/W
	R10 BASIC SC WW:	117 lm/W
	R20 BASIC SC NW:	129 lm/W
	R20 BASIC Q SC NW:	129 lm/W
	R20 BASIC Q SC WW:	119 lm/W
	R20 BASIC SC WW:	119 lm/W
	R30 BASIC SC NW:	129 lm/W
	R30 BASIC Q SC NW:	127 lm/W
	R30 BASIC Q SC WW:	121 lm/W
	R30 BASIC SC WW:	121 lm/W
Standby sensor ( $P_{sb}$ ) / Standby red ( $P_{net}$ ):	R10 PLUS SC NW:	0,308 W
	R10 PLUS SC WW:	0,308 W
	R20 PLUS SC NW:	0,308 W
	R20 PLUS Q SC NW:	0,308 W
	R20 PLUS Q SC WW:	0,308 W
	R20 PLUS SC WW:	0,308 W
	R30 PLUS SC NW:	0,308 W
	R30 PLUS Q SC NW:	0,308 W
	R30 PLUS Q SC WW:	0,308 W
	R30 PLUS SC WW:	0,308 W
	R10 BASIC SC NW:	0,306 W
	R10 BASIC SC WW:	0,306 W
	R20 BASIC SC NW:	0,306 W
	R20 BASIC Q SC NW:	0,306 W
	R20 BASIC Q SC WW:	0,306 W
	R20 BASIC SC WW:	0,306 W
	R30 BASIC SC NW:	0,306 W
	R30 BASIC Q SC NW:	0,306 W
	R30 BASIC Q SC WW:	0,306 W
	R30 BASIC SC WW:	0,302 W
Factor de potencia:	R10 0,89 / R20 0,91 / R30 0,93	
Temperatura cromática bombillas:	3000 K (blanco cálido = WW) / 4000 K (blanco neutro = NW)	
Índice de reproducción cromática:	$R_a = 84$	
Vida útil media asignada:	L70B50 a 25°C: > 60.000 h	
Consistencia cromática SDCM:	Valor inicial: 3	
Luz de cortesía:	Ajustable de 1-50 %	
Luz principal:	Ajustable de 50-100 %	
Técnica HF:	5,8 GHz (reacciona a mínimos movimientos, con independencia de la temperatura) / < 1 mW	
Alcance de detección:	Diámetro 1-10 m regulable sin etapas	
Ángulo de detección:	360° con ángulo de apertura de 160°	
Temporización:	5 s - 60 min	
Regulación crepuscular:	2-2000 lux	
Índice de protección:	IP 40	
Clase de aislamiento:	II	
Temperatura ambiente:	-20 °C - +40 °C	
Frecuencia Bluetooth:	2,4-2,48 GHz	
Potencia de emisión Bluetooth:	5 dBm / 3 mW	
Este producto incluye una fuente de luz de la clase de eficiencia energética:	R10 PLUS SC NW:	"D"
	R10 PLUS SC WW:	"D"
	R20 PLUS SC NW:	"D"
	R20 PLUS Q SC NW:	"D"
	R20 PLUS Q SC WW:	"D"
	R20 PLUS SC WW:	"D"

R30 PLUS SC NW: "D"  
 R30 PLUS Q SC NW: "D"  
 R30 PLUS Q SC WW: "D"  
 R30 PLUS SC WW: "D"  
 R10 BASIC SC NW: "D"  
 R10 BASIC SC WW: "D"  
 R20 BASIC SC NW: "D"  
 R20 BASIC Q SC NW: "D"  
 R20 BASIC Q SC WW: "D"  
 R20 BASIC SC WW: "D"  
 R30 BASIC SC NW: "D"  
 R30 BASIC Q SC NW: "C"  
 R30 BASIC Q SC WW: "C"  
 R30 BASIC SC WW: "D"

Distribución de intensidad luminosa:



R10 PLUS SC NW



R10 PLUS SC WW



R10 BASIC SC NW



R10 BASIC SC WW



R20 PLUS SC NW



R20 PLUS SC WW



R20 BASIC SC NW



R20 BASIC SC WW

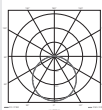

R30 PLUS SC WW

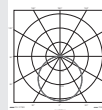

R30 BASIC SC NW

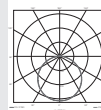

R30 BASIC SC WW

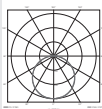

R20 PLUS Q SC NW

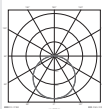

R20 PLUS Q SC WW

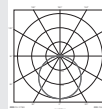

R20 BASIC Q SC NW

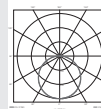

R20 BASIC Q SC WW

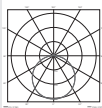

R30 PLUS Q SC NW

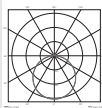

R30 PLUS Q SC WW

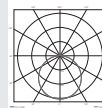

R30 BASIC Q SC NW

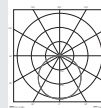

R30 BASIC Q SC WW

La información técnica detallada la encontrará en [www.steinell.de](http://www.steinell.de)

### 13. Fallos de funcionamiento

Fallo	Causa	Remedio
<p>Lámpara Sensor sin tensión</p>	<ul style="list-style-type: none"> <li>■ Fusible ha saltado, desconectado, línea interrumpida</li> <li>■ Cortocircuito en el cable de alimentación</li> <li>■ El interruptor de alimentación está desconectado (si lo hay)</li> </ul>	<ul style="list-style-type: none"> <li>■ Conectar, cambiar el fusible; conectar el interruptor de alimentación, comprobar el cable con un comprobador de tensión</li> <li>■ Comprobar conexiones</li> <li>■ Poner interruptor en ON</li> </ul>
<p>La lámpara Sensor no se conecta</p>	<ul style="list-style-type: none"> <li>■ Regulación crepuscular mal seleccionada</li> <li>■ interruptor en OFF</li> <li>■ Fusible ha saltado</li> </ul>	<ul style="list-style-type: none"> <li>■ Volver a ajustar</li> <li>■ Conectar</li> <li>■ Conectar, cambiar el fusible; en caso dado, comprobar la conexión</li> </ul>
<p>La lámpara Sensor no se apaga</p>	<ul style="list-style-type: none"> <li>■ Movimiento permanente en el campo de detección</li> </ul>	<ul style="list-style-type: none"> <li>■ Controlar el campo de detección</li> </ul>
<p>La lámpara Sensor se enciende sin movimiento apreciable</p>	<ul style="list-style-type: none"> <li>■ Lámpara Sensor no bien asegurada contra movimiento</li> <li>■ Se ha producido movimiento, pero no ha sido apreciado por el observador (movimiento detrás de la pared, movimiento de un objeto pequeño cerca de la lámpara, etc.)</li> </ul>	<ul style="list-style-type: none"> <li>■ Dejar carcasa bien asegurada</li> <li>■ Controlar el campo de detección</li> </ul>
<p>La lámpara Sensor no se enciende a pesar del movimiento</p>	<ul style="list-style-type: none"> <li>■ Los movimientos rápidos se suprimen para minimizar las interferencias o el campo de detección es demasiado pequeño</li> <li>■ Regulación crepuscular mal seleccionada</li> </ul>	<ul style="list-style-type: none"> <li>■ Controlar el campo de detección</li> <li>■ Volver a ajustar</li> </ul>

#### Fallo luz de emergencia

Fallo	Causa	Remedio
<p>Backlight no se enciende</p>	<ul style="list-style-type: none"> <li>■ Luz de emergencia carga la batería</li> </ul>	<ul style="list-style-type: none"> <li>■ Esperar hasta 24 h, hasta que la batería esté cargada</li> </ul>

## 1. Sobre este documento

Por favor, leia-o com atenção e guarde-o num local seguro!

- Protegido pela lei sobre direitos de autor. Qualquer reimpressão, mesmo que apenas parcial, só é permitida com o nosso consentimento.
- Reservado o direito a alterações que visem o progresso técnico.

### Explicação de símbolos



Aviso de perigo!



Remete para referências do texto no documento.

## 2. Instruções de segurança gerais



Antes de executar qualquer trabalho no aparelho, desligue-o da corrente de alimentação!

Durante a montagem, o cabo elétrico a ligar deve estar isento de tensão. Para tal, desligue primeiro a corrente e verifique se não há tensão, usando um busca-polos.

- A instalação da armadura com detetor consiste essencialmente em lidar com alimentação elétrica da rede. Por esse motivo, terá de ser realizada de forma profissional segundo as respetivas prescrições de instalação e condições de conexão habituais nos diversos países (z. B. DE-VDE 0100, AT-ÖVE / ÖNORM E8001-1, CH-SEV 1000)
- Use exclusivamente peças de origem.
- Reparações só podem ser efetuadas por oficinas especializadas.
- A fonte de luz desta armadura não pode ser substituída, caso seja necessário substituí-la (por ex. no fim da sua vida útil), terá de ser substituída toda a armadura.

## 3. RS PRO Connect R10 / RS PRO Connect R20 / RS PRO Connect R30

### Utilização prevista

- Armadura com detetor de movimento ativo para montar no interior.
- Permite adicionar kit com luz de emergência

O detetor de alta frequência integrado emite ondas eletromagnéticas de alta frequência (5,8 GHz) e capta o seu eco. Ao ocorrer o mínimo movimento dentro da área de monitorização da iluminação, a alteração do eco é captada pelo detetor.

Um microprocessador emite então o sinal de comando «Ligar a luz». A deteção através de portas, vidros ou paredes finas é possível.

**Nota:** a potência do detetor de alta frequência é de aprox. 1 mW – isto é, apenas uma milésima parte da potência emissora de um telemóvel ou de um forno micro-ondas.

Itens fornecidos, versão redonda (fig. 3.1)

Armadura com detetor  
3 distanciadores  
2 obturadores

Dimensões do produto, versão redonda (fig. 3.2)

Vista geral do aparelho, versão redonda (fig. 3.3)

**A** Corpo da armadura  
**B** Suporte de fixação à parede  
**C** Barra de junção  
**D** Obturadores  
**E** Encaixes para obturadores

Itens fornecidos, versão quadrada (fig. 3.4)

Armadura com detetor  
3 distanciadores  
2 obturadores

Dimensões do produto, versão quadrada (fig. 3.5)

Vista geral do aparelho, versão quadrada (fig. 3.6)

**A** Corpo da armadura  
**B** Suporte de fixação à parede  
**C** Barra de junção  
**D** Obturadores  
**E** Encaixes para obturadores

## 4. Ligação elétrica

- Desligue a fonte de alimentação elétrica (fig. 4.1)

Ligação ao cabo proveniente da rede (fig. 4.1)

O cabo proveniente da rede é constituído por 3 condutores:

**L** = fase (geralmente preto, castanho ou cinzento)  
**N** = neutro (geralmente azul)  
**PE** = condutor terra (verde/amarelo)



Em caso de dúvida, procure identificar os condutores com um busca-polos; a seguir, volte a desligar a tensão. A fase (L) e o neutro (N) são ligados na barra de junção.

**Importante:** se as ligações forem trocadas, poderá ocorrer mais tarde um curto-circuito no aparelho ou na caixa de fusíveis. Nesse caso, os diversos condutores terão de ser identificados e ligados de novo. Naturalmente que, no cabo de rede, pode estar instalado um interruptor de rede do tipo "liga - desliga" (em caso de utilização sem módulo de luz de emergência).

#### **Importante:**

A fonte de luz desta armadura não pode ser substituída, caso seja necessário substituí-la (por ex. no fim da sua vida útil), terá de ser substituída toda a armadura.

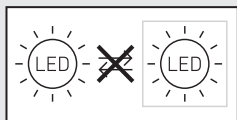

## 5. Montagem

- Verifique todos os componentes para detetar eventuais danos.
- Se detetar qualquer dano, não coloque o produto em funcionamento.
- Ao montar a armadura, certifique-se de que é montada à prova de trepidações.
- Escolha um local de montagem adequado, tendo em conta o alcance e a deteção de movimentos.
- Os rasgos de ventilação não podem ficar cobertos depois da montagem.

#### **Passos para montagem**

- Solte os parafusos de fixação (não é necessário retirar os parafusos de fixação por completo) e retire o corpo da armadura (fig. 5.1)
- Marque os furos (fig. 5.2)
- Faça os furos e coloque as buchas (fig. 5.3)
- Montagem com cabo de alimentação saliente (fig. 5.4)
- Montagem com cabo de alimentação embutido (fig. 5.5)
- Ligue o cabo de alimentação elétrica (fig. 5.6)
- Assente o corpo da armadura e aperte os parafusos de fixação (fig. 5.7)
- Ligue a fonte de alimentação elétrica.

## 6. Funcionamento

#### **Configurações de fábrica**

<b>Ajuste do alcance:</b>	<b>10 m</b>
<b>Ajuste do tempo da iluminação principal:</b>	<b>3 min.</b>
<b>Ajuste do tempo da iluminação de presença:</b>	<b>5 min.</b>
<b>Regulação crepuscular:</b>	<b>500 lux</b>
<b>Nível de regulação da intensidade da iluminação de presença:</b>	<b>5%</b>
<b>Backlight:</b>	<b>ON</b>

A função de deteção vem ativada de fábrica para que a armadura esteja pronta a funcionar. Para colocar o produto no modo de referência, consulte a documentação técnica em: [www.steinel.de](http://www.steinel.de).

Para configurar a armadura, tem de descarregar a Steinel Connect App da AppStore. É necessário ter um smartphone ou tablet compatível com Bluetooth.

#### **Android**



#### **iOS**



#### **Ajuste do alcance**

O alcance pode ser regulado progressivamente entre 1 a 10 m. Colocando os obturadores fornecidos, o alcance pode ser reduzido nas quatro direções. (fig. 6.1)

#### **Ajuste do tempo**

O tempo desejado para luz ligada da iluminação principal pode ser ajustado progressivamente entre 5 segundos e 60 minutos. Cada deteção de movimento antes de ter decorrido esse tempo faz reiniciar o cronómetro.

#### **Regulação crepuscular**

O nível de intensidade desejado para a iluminação pode ser ajustado progressivamente de aprox. 2 a 2000 lux.

#### **Iluminação de presença**

A intensidade da iluminação de presença pode ser ajustada entre 1% e 50%.

A duração da iluminação de presença pode ser ajustada progressivamente entre 10 minutos e 30 minutos ou para a noite inteira.

## Luz principal

A intensidade da iluminação principal pode ser ajustada entre 50% e 100%.

## Backlight (variante PLUS)

A configuração para ligar e desligar a backlight pode ser efetuada manualmente.

## Iluminação constante (variante PLUS)

Estando esta função ativada, a iluminação é regulada para um valor constante assim que a luz do dia incidir no produto. Quando a luz ambiente começa a escurecer, a armadura aumenta a potência de iluminação e vice-versa.

## Agrupamento

É possível operar com a RS PRO Connect R10/R20/R30 como armadura individual ou interligar várias armaduras através de um sistema de encadeamento em rede de radiofrequência, formando grupos.

Todas as armaduras atribuídas a um determinado grupo reagem com base nos parâmetros de grupo definidos na aplicação Steinel Connect. O alcance pode ser regulado diferenciadamente para cada um dos elementos do grupo.

## Fade Time

A função Fade Time permite configurar a curva de regulação da intensidade ao ligar e desligar (1 s - 3 s).

## Função de ativação de grupos vizinhos

Usando a Steinel Connect App, é possível ativar ou desativar a função de ativação de grupos vizinhos. A função permite definir grupos vizinhos ao grupo de iluminação ativo. O grupo reage a sinais de ligação do grupo vizinho atribuído e muda para a iluminação principal ou para a iluminação de presença, consoante as configurações.

## Função de deteção de presença

Usando a Steinel Connect App, é possível ativar ou desativar a função de deteção de presença. A função de deteção de presença deverá ser ativada para ajustar a deteção do sensor, de maneira a que a sensibilidade após a ligação seja mais elevada. Isso permite que, por exemplo, depois de entrar na área de deteção (com grandes movimentos), também sejam detetados movimentos menores, como os de braços ou mãos. Desta forma, evita-se que os movimentos fora da área de deteção desejada deem origem à ligação inadvertida, assegurando, todavia, que a iluminação continue ligada na presença de movimentos menores. Para impedir a ligação permanente, deve ser detetado, no mínimo, um movimento a cada dez minutos. Se assim não for, o modo de maior sensibilidade é desativado e

a iluminação desliga-se depois de ter decorrido o tempo de luz ligada selecionado. Se a armadura continuar ligada permanentemente sem razão aparente, desative a função de deteção de presença.

## Curva de distribuição de luz (fig. 6.2)

## 7. Acessórios

Módulo de luz de emergência  
EAN 4007841064143

## 8. Manutenção e conservação

O produto não requer qualquer tipo de manutenção. Se o corpo da luminária estiver sujo, pode ser limpo com um pano húmido (sem usar produtos de limpeza).

### Importante:

o aparelho não é substituível.

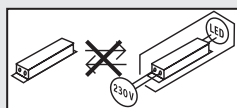

## 9. Reciclagem

Equipamentos elétricos, acessórios e embalagens devem ser entregues num posto de revalorização ecológica.



Nunca deite equipamentos elétricos para o lixo doméstico!

### Apenas para estados membros da U.E.:

Segundo a diretiva europeia relativa aos resíduos de equipamentos elétricos e eletrónicos, e a respetiva transposição para o direito nacional, todos os equipamentos elétricos e eletrónicos em fim de vida útil devem ser recolhidos separadamente e entregues nos pontos de recolha previstos para fins de revalorização ecológica.

## 10. Declaração de conformidade

O(a) abaixo assinado(a) STEINEL Vertrieb GmbH declara que o presente tipo de equipamento de rádio RS PRO Connect R10 / RS PRO Connect R20 / RS PRO Connect R30 está em conformidade com a Diretiva 2014/53/UE. O texto integral da declaração de conformidade está disponível no seguinte endereço de Internet: [www.steinel.de](http://www.steinel.de)

## 11. Garantia do fabricante

Enquanto comprador, tem direito a uma garantia quer seja legal ou por defeitos de fabrico junto do vendedor. A nossa declaração de garantia não tem qualquer efeito substitutivo nem limitador sobre estes direitos. Nós concedemos-lhe 5 anos de garantia sobre o perfeito estado e o correto funcionamento do seu produto da série STEINEL Professional. Garantimos-lhe que o produto não apresenta quaisquer defeitos de material, fabrico e construção. Garantimos as perfeitas condições de funcionamento de todos os componentes eletrónicos e cabos, bem como a ausência de defeitos em todos os materiais utilizados e respetivos acabamentos.

### Reclamação

Se pretender fazer uma reclamação, ao abrigo da garantia, envie por favor, o seu produto completo com os respetivos portes pagos e acompanhado pelo original da fatura de compra, que deverá conter obrigatoriamente a data da compra e a designação inequívoca do produto, ao seu revendedor ou diretamente a nós: **F.Fonseca, S.A. - Rua João Francisco do Casal 87-89, 3800-266 Aveiro.**

Por isso, recomendamos que guarde a sua fatura de compra num local seguro até o prazo de garantia expirar. A F.Fonseca, S.A. não assumirá qualquer responsabilidade pelos custos e riscos de transporte na devolução de um produto. Para obter informações sobre como reclamar o seu direito a uma intervenção ao abrigo da garantia, visite o nosso site em [www.ffonseca.com](http://www.ffonseca.com)

Se necessitar de uma intervenção ao abrigo da garantia ou se tiver qualquer dúvida em relação ao seu produto, contacte-nos através da nossa linha de assistência: **+351 234 303 900.**

**5 ANOS**  
GARANTIA  
DO FABRICANTE

## 12. Dados técnicos

Dimensões (c x l x a):	R10 circular: Ø 300 x 55 mm R20 circular: Ø 350 x 55 mm R30 circular: Ø 420 x 55 mm R20 quadrado: 300 x 300 x 55 mm R30 quadrado: 350 x 350 x 55 mm
Tensão de rede	220-240 V, 50/60 Hz
Potência (P <sub>on</sub> ):	R10 PLUS SC NW: 8,50 W R10 PLUS SC WW: 8,50 W R20 PLUS SC NW: 15,86 W R20 PLUS Q SC NW: 15,86 W R20 PLUS Q SC WW: 15,86 W R20 PLUS SC WW: 15,86 W R30 PLUS SC NW: 23,70 W R30 PLUS Q SC NW: 23,90 W R30 PLUS Q SC WW: 23,90 W R30 PLUS SC WW: 23,70 W R10 BASIC SC NW: 8,50 W R10 BASIC SC WW: 8,50 W R20 BASIC SC NW: 15,30 W R20 BASIC Q SC NW: 15,30 W R20 BASIC Q SC WW: 15,38 W R20 BASIC SC WW: 15,30 W R30 BASIC SC NW: 23,39 W R30 BASIC Q SC NW: 23,40 W R30 BASIC Q SC WW: 23,26 W R30 BASIC SC WW: 23,22 W
Fluxo luminoso com cobertura "Backlight desligada":	R10 PLUS SC NW: 1053 lm R10 PLUS SC WW: 992 lm R20 PLUS SC NW: 1976 lm R20 PLUS Q SC NW: 1970 lm R20 PLUS Q SC WW: 1826 lm R20 PLUS SC WW: 1823 lm R30 PLUS SC NW: 3019 lm R30 PLUS Q SC NW: 2964 lm R30 PLUS Q SC WW: 2813 lm R30 PLUS SC WW: 2813 lm R10 BASIC SC NW: 1053 lm R10 BASIC SC WW: 992 lm R20 BASIC SC NW: 1976 lm R20 BASIC Q SC NW: 1970 lm R20 BASIC Q SC WW: 1826 lm R20 BASIC SC WW: 1823 lm R30 BASIC SC NW: 3019 lm R30 BASIC Q SC NW: 2964 lm R30 BASIC Q SC WW: 2813 lm R30 BASIC SC WW: 2813 lm
Eficiência com cobertura "Backlight desligada":	R10 PLUS SC NW: 124 lm/W R10 PLUS SC WW: 117 lm/W R20 PLUS SC NW: 125 lm/W R20 PLUS Q SC NW: 124 lm/W R20 PLUS Q SC WW: 115 lm/W R20 PLUS SC WW: 115 lm/W R30 PLUS SC NW: 127 lm/W R30 PLUS Q SC NW: 124 lm/W R30 PLUS Q SC WW: 118 lm/W

	R30 PLUS SC WW:	119 lm/W
	R10 BASIC SC NW:	124 lm/W
	R10 BASIC SC WW:	117 lm/W
	R20 BASIC SC NW:	129 lm/W
	R20 BASIC Q SC NW:	129 lm/W
	R20 BASIC Q SC WW:	119 lm/W
	R20 BASIC SC WW:	119 lm/W
	R30 BASIC SC NW:	129 lm/W
	R30 BASIC Q SC NW:	127 lm/W
	R30 BASIC Q SC WW:	121 lm/W
	R30 BASIC SC WW:	121 lm/W
Standby detetor ( $P_{sb}$ ) / Standby rede ( $P_{net}$ ):	R10 PLUS SC NW:	0,308 W
	R10 PLUS SC WW:	0,308 W
	R20 PLUS SC NW:	0,308 W
	R20 PLUS Q SC NW:	0,308 W
	R20 PLUS Q SC WW:	0,308 W
	R20 PLUS SC WW:	0,308 W
	R30 PLUS SC NW:	0,308 W
	R30 PLUS Q SC NW:	0,308 W
	R30 PLUS Q SC WW:	0,308 W
	R30 PLUS SC WW:	0,308 W
	R10 BASIC SC NW:	0,306 W
	R10 BASIC SC WW:	0,306 W
	R20 BASIC SC NW:	0,306 W
	R20 BASIC Q SC NW:	0,306 W
	R20 BASIC Q SC WW:	0,306 W
	R20 BASIC SC WW:	0,306 W
	R30 BASIC SC NW:	0,306 W
	R30 BASIC Q SC NW:	0,306 W
	R30 BASIC Q SC WW:	0,306 W
	R30 BASIC SC WW:	0,302 W
Fator de potência:	R10 0,89 / R20 0,91 / R30 0,93	
Temperatura de cor da lâmpada:	3000 K (branco quente = WW) / 4000 K (branco neutro = NW)	
Índice de reprodução de cores:	$R_a = 84$	
Tempo de vida efetivo médio:	L70B50 a 25° C: >60 000 h	
Consistência de cor SDCM:	Valor inicial: 3	
Iluminação de presença:	regulável de 1-50%	
Luz principal:	regulável de 50-100%	
Tecnologia de alta frequência:	5,8 GHz (reage ao menor movimento, qualquer que seja a temperatura) / < 1 mW	
Alcance de detecção:	Diâmetro de 1-10 m, progressivamente regulável	
Ângulo de detecção:	360° com ângulo de abertura de 160°	
Ajuste do tempo:	5 s - 60 min	
Regulação crepuscular:	2-2000 lux	
Grau de proteção:	IP 40	
Classe de proteção:	II	
Temperatura ambiente:	-20 °C - +40 °C	
Frequência Bluetooth:	2,4-2,48 GHz	
Potência emissora Bluetooth:	5 dBm / 3 mW	
Este produto contém uma fonte de luz da classe de eficiência energética:	R10 PLUS SC NW:	„D“
	R10 PLUS SC WW:	„D“
	R20 PLUS SC NW:	„D“
	R20 PLUS Q SC NW:	„D“
	R20 PLUS Q SC WW:	„D“
	R20 PLUS SC WW:	„D“

R30 PLUS SC NW: „D“  
 R30 PLUS Q SC NW: „D“  
 R30 PLUS Q SC WW: „D“  
 R30 PLUS SC WW: „D“  
 R10 BASIC SC NW: „D“  
 R10 BASIC SC WW: „D“  
 R20 BASIC SC NW: „D“  
 R20 BASIC Q SC NW: „D“  
 R20 BASIC Q SC WW: „D“  
 R20 BASIC SC WW: „D“  
 R30 BASIC SC NW: „D“  
 R30 BASIC Q SC NW: „C“  
 R30 BASIC Q SC WW: „C“  
 R30 BASIC SC WW: „D“

Distribuição da intensidade de iluminação:



R10 PLUS SC NW



R10 PLUS SC WW



R10 BASIC SC NW



R10 BASIC SC WW



R20 PLUS SC NW



R20 PLUS SC WW

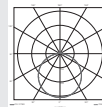

R20 BASIC SC NW



R20 BASIC SC WW

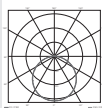

R30 PLUS SC WW

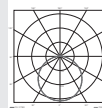

R30 BASIC SC NW

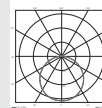

R30 BASIC SC WW

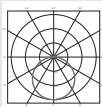

R20 PLUS Q SC NW

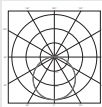

R20 PLUS Q SC WW

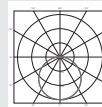

R20 BASIC Q SC NW

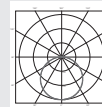

R20 BASIC Q SC WW

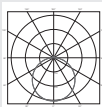

R30 PLUS Q SC NW

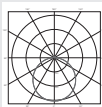

R30 PLUS Q SC WW

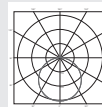

R30 BASIC Q SC NW

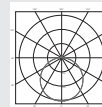

R30 BASIC Q SC WW

Para obter as informações técnicas completas, consulte a página [www.steinell.de](http://www.steinell.de)

### 13. Falhas de funcionamento

Falha	Causa	Solução
A armadura com detetor não tem tensão	<ul style="list-style-type: none"> <li>■ Proteção disparou, não ligado, ligação interrompida</li> <li>■ Curto-circuito no cabo de alimentação elétrica</li> <li>■ Interruptor de rede eventualmente existente está desligado</li> </ul>	<ul style="list-style-type: none"> <li>■ Rearme ou substitua o fusível, ligue o interruptor de rede, verifique o condutor com um multímetro</li> <li>■ Verifique as ligações</li> <li>■ Ligue o interruptor de rede</li> </ul>
A armadura com sensor não se liga	<ul style="list-style-type: none"> <li>■ Foi escolhida a regulação crepuscular errada</li> <li>■ Interruptor de rede DESLIGADO</li> <li>■ Proteção disparou</li> </ul>	<ul style="list-style-type: none"> <li>■ Reajuste</li> <li>■ Ligue</li> <li>■ Rearme ou substitua o fusível; se necessário, verifique a ligação</li> </ul>
A armadura com sensor não desliga	<ul style="list-style-type: none"> <li>■ Movimento constante na área de deteção</li> </ul>	<ul style="list-style-type: none"> <li>■ Controle a área</li> </ul>
A armadura com sensor liga sem movimento aparente	<ul style="list-style-type: none"> <li>■ A armadura com detetor não está montada à prova de trepidações</li> <li>■ Ocorreu um movimento, mas o observador não reparou (movimento por trás da parede, movimento de um objeto pequeno nas imediações diretas da armadura, etc.)</li> </ul>	<ul style="list-style-type: none"> <li>■ Monte o corpo da armadura com firmeza</li> <li>■ Controle a área</li> </ul>
A armadura com sensor não liga, apesar de ocorrer um movimento	<ul style="list-style-type: none"> <li>■ Os movimentos rápidos são suprimidos para minimizar as falhas de deteção ou a área de deteção definida é demasiado pequena</li> <li>■ Foi escolhida a regulação crepuscular errada</li> </ul>	<ul style="list-style-type: none"> <li>■ Controle a área</li> <li>■ Reajuste</li> </ul>

#### Falha de funcionamento da luz de emergência

Falha	Causa	Solução
Backlight não se liga	<ul style="list-style-type: none"> <li>■ A luz de emergência está a carregar a bateria recarregável</li> </ul>	<ul style="list-style-type: none"> <li>■ Espere até 24 h, até a bateria recarregável estar completamente carregada</li> </ul>

## 1. Om detta dokument

Läs noga igenom dokumentet och förvara det väl!

- Upphovsrättsligt skyddat. Eftertryck, även delar av texten, bara med vårt samtycke.
- Ändringar som görs pga den tekniska utvecklingen, förbehålles.

### Symbolförklaring



Varning för fara!



Hänvisning till textställen i dokumentet.

## 2. Allmänna säkerhetsanvisningar



Bryt spänningen före alla arbeten på produkten!

Inkoppling måste utföras i spänningsfritt tillstånd. Bryt strömmen och kontrollera med spänningsprovare att alla parter är spänningslösa.

- Eftersom sensorarmaturen installeras till nätspänningen måste arbetet utföras på ett fackmannamässigt sätt enligt gällande installationsföreskrifter och anslutningskrav i respektive land. (t.ex. DE-VDE 0100, AT-ÖVE / ÖNORM E8001-1, CH-SEV 1000)
- Använd endast originalreservdelar.
- Reparationer får bara genomföras i en auktoriserad verkstad.
- Armaturens ljuskälla kan inte bytas ut; om ljuskällan slutat fungera (t.ex. när den är uttjänt), så måste hela armaturen bytas ut.

## 3. RS PRO Connect R10 / RS PRO Connect R20 / RS PRO Connect R30

### Användning

- Sensorarmatur med aktiv rörelsevakt för montering inomhus
- kan enkelt kompletteras med nödljus i efterhand

Den integrerade HF-sensorn sänder högfrekventa elektromagnetiska vågor (5,8 GHz) och mottar deras eko. Vid minsta rörelse i lampans bevakningsområde registreras ekoförändringen av sensorn och ljuset tänds.

Detekteringen fungerar också genom dörrar, glas eller tunna väggar.

**Anmärkning:** HF-sensorns högfrekvenseffekt är ca 1 mW – det är bara en tusendel av sändareffekten från en mobiltelefon eller en mikrovågsugn.

### Innehåll rund (bild 3.1)

Sensorarmatur  
3 distanser  
2 täckplattor

### Produktmått rund (bild 3.2)

### Översikt över enheter rund (bild 3.3)

- A Lampkupa
- B Väggfäste
- C Anslutningsplint
- D Täckplattor
- E Spärrhakar för täckplattor

### Innehåll kvadratisk (bild 3.4)

Sensorarmatur  
3 distanser  
2 täckplattor

### Produktmått kvadratisk (bild 3.5)

### Översikt över enheter kvadratisk (bild 3.6)

- A Lampkupa
- B Väggfäste
- C Anslutningsplint
- D Täckplattor
- E Spärrhakar för täckplattor

## 4. Elektrisk anslutning

- Bryt strömmen (bild 4.1)

### Inkoppling (bild 4.1)

Nätanslutningens matarledning består av en 3-ledarkabel:

- L** = Fas (oftast svart, brun eller grå)
- N** = Neutralledare (oftast blå)
- PE** = Skyddsledare (grön/gul)

Vid osäkerhet, måste ledningarna identifieras med en spänningsprovare; gör dem därefter spänningsfria igen. Fas (**L**) och neutralledare (**N**) ansluts till anslutningsplinten.

**Viktigt:** En förväxling av anslutningarna leder till kortslutning i armaturen eller i säkringsskåpet. I ett sådant fall måste de enskilda kablarna identifieras igen och anslutas på nytt. På nätkabeln kan en strömställare för till- och frånkoppling installeras (vid användning utan nödljusenet).



## Viktigt:

Armaturens ljuskälla kan inte bytas ut; om ljuskällan ändå måste bytas ut (t.ex. när den är uttjänt), så måste hela armaturen bytas ut.

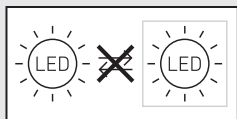

## 5. Montage

- Kontrollera samtliga delar med avseende på skador.
- Är produkten skadad får den inte tas i bruk.
- Armaturen måste monteras vibrationsfritt.
- Välj en lämplig montageplats med hänsyn till räckvidd och rörelsedetektering.
- Lufthålen får inte vara övertäckta efter monteringen.

### Montageordning

- Lossa låsskruvarna (du behöver inte avlägsna dem helt) och ta bort lampkupan (**bild 5.1**)
- Markera borrhålen (**bild 5.2**)
- Borra hål och sätt i plugg (**bild 5.3**)
- Utanpåliggande kabel (**bild 5.4**)
- Kabel infällt montage (**bild 5.5**)
- Anslut nätkabeln (**bild 5.6**)
- Montera lampkupan och fixera med låsskruvar (**bild 5.7**)
- Slå till spänningen

## 6. Funktion

### Fabriksinställningar

<b>Inställning av räckvidden:</b>	<b>10 m</b>
<b>Efterlystid normalljus:</b>	<b>3 min.</b>
<b>Efterlystid grundljus:</b>	<b>5 min.</b>
<b>Skymningsinställning:</b>	<b>500 lux</b>
<b>Grundljus dimnivå:</b>	<b>5%</b>
<b>Backlight:</b>	<b>ON</b>

Sensorfunktionen är aktiverad i fabriksinställningen så att armaturen är driftsberedd direkt. Öppna den tekniska dokumentationen på: [www.steinel.de](http://www.steinel.de) för att ställa in produkten på referensläge.

För att programmera armaturen måste Steinel Connect App laddas ner från AppStore. Det krävs en Bluetooth-förberedd smartphone eller surfplatta.

## Android



## iOS



### Inställning av räckvidden

Räckvidden kan steglöst ställas in mellan 1 och 10 m. Genom montering av bifogade täckplattor kan räckvidden reduceras i fyra riktningar. (**bild 6.1**)

### Efterlystid

Önskad efterlystid av normalljuset kan ställas in steglöst från 5 sekunder till 60 minuter. Varje registrerad rörelse som sker innan denna tid löpt ut, nollställer efterlystiden.

### Skymningsinställning

Armaturens aktiveringsnivå kan ställas in steglöst mellan 2 och 2000 lux.

### Grundljus

Grundljusets ljusnivå kan ställas in mellan 1 % och 50 %. Grundljusets efterlystid kan ställas in steglöst mellan 10 minuter och 30 minuter eller hela natten.

### Normalljus

Normalljusets ljusnivå kan ställas in mellan 50 % och 100 %.

### Backlight (PLUS variant)

Inställningen för till- och fränkoppling av backlight kan göras manuellt.

### Konstantljusreglering (PLUS variant)

När denna funktion är aktiverad, regleras belysningen till ett konstant värde vid dagsljus. Blir omgivningen mörkare, reglerar armaturen upp ljusstyrkan och tvärtom.

### Gruppering

Det går att använda RS PRO Connect R10/R20/R30 som enskild armatur eller att sammankoppla flera armaturer i grupper via en radiokommunikation. Alla armaturer som är tilldelade en grupp, agerar enligt de i Steinel Connect appen inställda grupparametrarna. Räckvidden kan individuellt ställas in för varje gruppdeltagare.

### Fade Time

Med Fade Time kan dimkurvan ställas in när armaturen tänds och släcks (1s - 3s).

## Grannfunktion

Via Steinel Connect App kan grannfunktionen aktiveras resp. avaktiveras. Härvid tilldelas granngrupperna aktiv armaturgrupp. Gruppen reagerar på inkopplingssignaler från tilldelad granngrupp och antingen tänds då normalljuset eller grundljuset, beroende på inställning.

## Närvarodetektor

Via Steinel Connect App kan närvarodetektorn aktiveras resp. inaktiveras. Närvarodetektorn bör aktiveras för att öka sensorns känslighet efter tillkopplingen. Då detekteras även mindre rörelser (arm- handrörelser) som säkerställer detektering vid längre stillasittande vistelse i rummet. Därmed undviks att rörelser utanför önskat bevakningsområde orsakar oönskade tändningar, men ljuset förblir tänd vid mindre rörelser. För att undvika permanent tillkoppling måste minst en rörelse detekteras var 10:e minut. Om så inte är fallet lämnas det känsliga läget och ljuset släcks efter att efterlystiden har löpt ut. Om armaturen förblir tänd även när du inte vill det, inaktivera då närvarofunktionen.

## Ljusedelningskurva (bild 6.2)

## 7. Tillbehör

Nödljusenhet  
EAN 4007841064143

## 8. Underhåll och skötsel

Produkten är underhållsfri.  
Armaturens kupa kan rengöras med en fuktig trasa (utan rengöringsmedel) när den är smutsig.

### Viktigt:

Driftsenheten kan inte bytas ut.

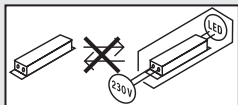

## 9. Avfallshantering

Elapparater, tillbehör och förpackning måste lämnas in till miljövänlig återvinning.



Kasta inte elapparater i hushållssoporna!

## Gäller endast EU-länder:

Enligt det gällande europeiska direktivet om uttjänta elektriska och elektroniska apparater och dess omsättning i nationell lagstiftning, måste uttjänta elapparater lämnas in till miljövänlig återvinning.

## 10. CE-deklaration

Härmed försäkras STEINEL Vertrieb GmbH att denna typ av radioutrustning RS PRO Connect R10 / RS PRO Connect R20 / RS PRO Connect R30 överensstämmer med direktiv 2014/53/EU. Den fullständiga texten till EU-försäkran om överensstämmelse finns på följande webbadress: [www.steinel.de](http://www.steinel.de)

## 11. Tillverkargaranti

Som köpare har du rätt till gällande garantirättigheter enligt konsumentlagen alt. ALEM 09. Dessa rättigheter varken förkortas eller begränsas genom vår garantiförklaring. Utöver den rättsliga garanti-fristen, ger vi 5 års garanti på att din STEINEL-Professionel-Sensor-produkt är i oklanderligt skick och fungerar korrekt. Vi garanterar, att denna produkt är helt utan material-, produktions- eller konstruktionsfel. Vi garanterar, att alla elektroniska element och kablar är fullt funktionsdugliga samt att allt använt råmaterial jämte dess ytor, är helt utan brister.

### Reklamation

Om du vill reklamera din produkt, så kontakter du inköpsstället dvs din återförsäljare. Om återförsäljaren av olika anledningar ej kan kontaktas kan du vända dig direkt till Steinels generalagent i Sverige; **Karl H Ström AB, Verktygsvägen 4, 553 02 Jönköping, 036 - 550 33 00**. Vi rekommenderar att du sparar kvittot väl tills garantitiden har gått ut. För transportkostnader och -risker vid retursändningar lämnar STEINEL ingen garanti.

Ytterligare uppgifter om produkter samt kontakt hittar du på vår hemsida. [www.khs.se](http://www.khs.se)

Om du har frågor beträffande produkten eller frågor om garantins omfattning, kan du alltid nå oss på **036 - 550 33 00**.

**5 Å R S**  
TILLVERKAR  
GARANTI

## 12. Tekniska data

Mått (L × B × H):	R10 rund: Ø 300 × 55 mm R20 rund: Ø 350 × 55 mm R30 rund: Ø 420 × 55 mm R20 fyrkantig: 300 × 300 × 55 mm R30 fyrkantig: 350 × 350 × 55 mm
Spänning:	220-240 V, 50/60 Hz
Systemeffekt (P <sub>on</sub> ):	R10 PLUS SC NW: 8,50 W R10 PLUS SC WW: 8,50 W R20 PLUS SC NW: 15,86 W R20 PLUS Q SC NW: 15,86 W R20 PLUS Q SC WW: 15,86 W R20 PLUS SC WW: 15,86 W R30 PLUS SC NW: 23,70 W R30 PLUS Q SC NW: 23,90 W R30 PLUS Q SC WW: 23,90 W R30 PLUS SC WW: 23,70 W R10 BASIC SC NW: 8,50 W R10 BASIC SC WW: 8,50 W R20 BASIC SC NW: 15,30 W R20 BASIC Q SC NW: 15,30 W R20 BASIC Q SC WW: 15,38 W R20 BASIC SC WW: 15,30 W R30 BASIC SC NW: 23,39 W R30 BASIC Q SC NW: 23,40 W R30 BASIC Q SC WW: 23,26 W R30 BASIC SC WW: 23,22 W
Ljusflöde med kupa "Backlight släckt"	R10 PLUS SC NW: 1053 lm R10 PLUS SC WW: 992 lm R20 PLUS SC NW: 1976 lm R20 PLUS Q SC NW: 1970 lm R20 PLUS Q SC WW: 1826 lm R20 PLUS SC WW: 1823 lm R30 PLUS SC NW: 3019 lm R30 PLUS Q SC NW: 2964 lm R30 PLUS Q SC WW: 2813 lm R30 PLUS SC WW: 2813 lm R10 BASIC SC NW: 1053 lm R10 BASIC SC WW: 992 lm R20 BASIC SC NW: 1976 lm R20 BASIC Q SC NW: 1970 lm R20 BASIC Q SC WW: 1826 lm R20 BASIC SC WW: 1823 lm R30 BASIC SC NW: 3019 lm R30 BASIC Q SC NW: 2964 lm R30 BASIC Q SC WW: 2813 lm R30 BASIC SC WW: 2813 lm
Ljusutbyte med kupa "Backlight släckt"	R10 PLUS SC NW: 124 lm/W R10 PLUS SC WW: 117 lm/W R20 PLUS SC NW: 125 lm/W R20 PLUS Q SC NW: 124 lm/W R20 PLUS Q SC WW: 115 lm/W R20 PLUS SC WW: 115 lm/W R30 PLUS SC NW: 127 lm/W R30 PLUS Q SC NW: 124 lm/W R30 PLUS Q SC WW: 118 lm/W

	R30 PLUS SC WW:	119 lm/W
	R10 BASIC SC NW:	124 lm/W
	R10 BASIC SC WW:	117 lm/W
	R20 BASIC SC NW:	129 lm/W
	R20 BASIC Q SC NW:	129 lm/W
	R20 BASIC Q SC WW:	119 lm/W
	R20 BASIC SC WW:	119 lm/W
	R30 BASIC SC NW:	129 lm/W
	R30 BASIC Q SC NW:	127 lm/W
	R30 BASIC Q SC WW:	121 lm/W
	R30 BASIC SC WW:	121 lm/W
Standby sensor ( $P_{sb}$ ) / Standby nätverk ( $P_{net}$ ):	R10 PLUS SC NW:	0,308 W
	R10 PLUS SC WW:	0,308 W
	R20 PLUS SC NW:	0,308 W
	R20 PLUS Q SC NW:	0,308 W
	R20 PLUS Q SC WW:	0,308 W
	R20 PLUS SC WW:	0,308 W
	R30 PLUS SC NW:	0,308 W
	R30 PLUS Q SC NW:	0,308 W
	R30 PLUS Q SC WW:	0,308 W
	R30 PLUS SC WW:	0,308 W
	R10 BASIC SC NW:	0,306 W
	R10 BASIC SC WW:	0,306 W
	R20 BASIC SC NW:	0,306 W
	R20 BASIC Q SC NW:	0,306 W
	R20 BASIC Q SC WW:	0,306 W
	R20 BASIC SC WW:	0,306 W
	R30 BASIC SC NW:	0,306 W
	R30 BASIC Q SC NW:	0,306 W
	R30 BASIC Q SC WW:	0,306 W
	R30 BASIC SC WW:	0,302 W
Effektfaktor:	R10 0,89 / R20 0,91 / R30 0,93	
Färgtemperatur ljuskälla:	3000 K (varmvit = WW) / 4000 K (neutralvit = NW)	
Färgåtergivningsindex:	$R_a = 84$	
Medellång livslängd för beräkningen:	L70B50 vid 25° C: >60 000 timmar.	
Färgkonsistens SDCM:	Startvärde: 3	
Grundljus:	inställbart från 1-50 %	
Normalljus:	inställbart från 50-100 %	
HF-teknik:	5,8 GHz (reagerar på minsta rörelse, oberoende av temperaturen) / < 1 mW	
Bevakningsräckvidd:	1-10 m diameter, steglöst inställbar	
Bevakningsvinkel:	360° med 160° öppningsvinkel	
Efterlystid:	5 sek. - 60 min.	
Skymningsinställning:	2-2000 lux	
Skyddsklass:	IP 40	
Isolationsklass:	II	
Omgivningstemperatur:	-20 °C - +40 °C	
Frekvens Bluetooth:	2,4-2,48 GHz	
Sändeffekt Bluetooth:	5 dBm / 3 mW	
Denna produkt har en ljuskälla i energieffektclass:	R10 PLUS SC NW:	„D“
	R10 PLUS SC WW:	„D“
	R20 PLUS SC NW:	„D“
	R20 PLUS Q SC NW:	„D“
	R20 PLUS Q SC WW:	„D“
	R20 PLUS SC WW:	„D“

R30 PLUS SC NW: „D“  
 R30 PLUS Q SC NW: „D“  
 R30 PLUS Q SC WW: „D“  
 R30 PLUS SC WW: „D“  
 R10 BASIC SC NW: „D“  
 R10 BASIC SC WW: „D“  
 R20 BASIC SC NW: „D“  
 R20 BASIC Q SC NW: „D“  
 R20 BASIC Q SC WW: „D“  
 R20 BASIC SC WW: „D“  
 R30 BASIC SC NW: „D“  
 R30 BASIC Q SC NW: „C“  
 R30 BASIC Q SC WW: „C“  
 R30 BASIC SC WW: „D“

Ljusintensitetsfördelning:



R10 PLUS SC NW



R10 PLUS SC WW



R10 BASIC SC NW



R10 BASIC SC WW

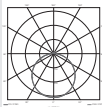

R20 PLUS SC NW



R20 PLUS SC WW



R20 BASIC SC NW



R20 BASIC SC WW

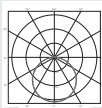

R30 PLUS SC WW

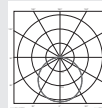

R30 BASIC SC NW

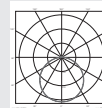

R30 BASIC SC WW

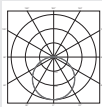

R20 PLUS Q SC NW

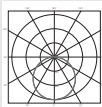

R20 PLUS Q SC WW

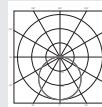

R20 BASIC Q SC NW

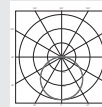

R20 BASIC Q SC WW

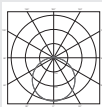

R30 PLUS Q SC  
 NWR30 PLUS Q SC  
 NW

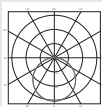

R30 PLUS Q SC WW

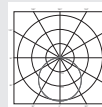

R30 BASIC Q SC NW

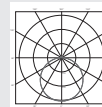

R30 BASIC Q SC WW

Fullständig teknisk information finns på [www.steinel.de](http://www.steinel.de)

### 13. Driftstörningar

Störning	Orsak	Åtgärd
Sensorarmatur utan spänning	<ul style="list-style-type: none"><li>■ Säkring har utlöst, inte påkopplad, strömförsörjning avbruten</li><li>■ Kortslutning i nätanslutningens matarledning</li><li>■ Eventuellt befintlig nätströmbrytare FRÅN</li></ul>	<ul style="list-style-type: none"><li>■ Slå till säkringen, byt ut, slå till spänningen, testa med spänningsprovare</li><li>■ Kontrollera anslutningarna</li><li>■ Slå till nätströmbrytaren</li></ul>
Sensorarmaturen tänds inte	<ul style="list-style-type: none"><li>■ Felaktig skymningsinställning</li><li>■ Nätströmbrytare FRÅN</li><li>■ Säkring har utlöst</li></ul>	<ul style="list-style-type: none"><li>■ Ställ in på nytt</li><li>■ Tillkoppla</li><li>■ Slå till säkringen, byt ut, kontrollera evtl. anslutningen</li></ul>
Sensordlampan släcks inte	<ul style="list-style-type: none"><li>■ Ständig rörelse i bevakningsområdet</li></ul>	<ul style="list-style-type: none"><li>■ Kontrollera området</li></ul>
Sensorarmaturen tänds utan förnimbar rörelse	<ul style="list-style-type: none"><li>■ Sensorarmaturen inte fast monterad</li><li>■ Rörelse fanns, men kunde inte detekteras (rörelse bakom en vägg, ett litet objekts rörelse i lampans omedelbara närhet osv.)</li></ul>	<ul style="list-style-type: none"><li>■ Fixera kupan</li><li>■ Kontrollera området</li></ul>
Sensorarmaturen tänds inte trots rörelse	<ul style="list-style-type: none"><li>■ Snabba rörelser undertrycks för att minimera feltändningar eller bevakningsområdet är för litet inställt</li><li>■ Felaktig skymningsinställning</li></ul>	<ul style="list-style-type: none"><li>■ Kontrollera området</li><li>■ Ställ in på nytt</li></ul>

#### Driftstörning nödljus

Störning	Orsak	Åtgärd
Backlight tänds inte	<ul style="list-style-type: none"><li>■ Nödljuset laddar batteriet</li></ul>	<ul style="list-style-type: none"><li>■ Vänta i upp till 24 h tills batteriet har laddats</li></ul>

## 1. Om dette dokument

### Læs det omhyggeligt, og gem det!

- Ophavsretligt beskyttet. Eftertryk, også i uddrag, kun med vores tilladelse.
- Vi forbeholder os ret til ændringer af hensyn til den tekniske udvikling.

### Symbolforklaring



Advarsel mod farer!



Henvielse til tekststeder i dokumentet.

## 2. Generelle sikkerhedsanvisninger



Afbryd spændingstilførslen, før der arbejdes på enheden!

Ved montering skal spændingen til den el-ledning, der skal tilsluttes, være afbrudt. Sluk derfor først strømmen, og kontrollér med en spændingstester, at spændingen er afbrudt.

- Når sensorlampen installeres, arbejdes der med netspænding. Derfor skal arbejdet udføres fagligt korrekt i overensstemmelse med det pågældende lands installationsforskrifter og tilslutningsforhold. (f.eks. **DE-VDE 0100**, **AT-ÖVE** / **ÖNORM E8001-1**, **CH-SEV 1000**)
- Brug kun originale reservedele.
- Reparationer må kun udføres på autoriserede værksteder.
- Lyskilden i denne lampe kan ikke udskiftes. Hvis lyskilden skal udskiftes (f.eks. når den ikke fungerer længere), skal hele lampen udskiftes

## 3. RS PRO Connect R10 / RS PRO Connect R20 / RS PRO Connect R30

### Korrekt anvendelse

- Indendørs sensorlampe med aktiv bevægelses-sensor til indendørs montering.
- Kan efterfølgende udstyres med nødbelysning

Den integrerede HF-sensor udsender højfrekvente elektromagnetiske bølger (5,8 GHz) og modtager deres ekko. Ved den mindste bevægelse i lampens overvågningsområde registreres ekkoændringen af sensoren.

En mikroprocessor udløser derefter kommandoen "Tænd lyset". Sensoren kan registrere signaler gennem døre, ruder og tynde vægge.

### Henvielse:

HF-sensorens højfrekvenseffekt er ca. 1 mW – det er kun en tusindedel af sendeeffekten fra en mobiltelefon eller en mikrobølgeovn.

### Leveringsomfang rund (fig. 3.1)

Sensorlampe  
3 afstandsholdere  
2 indstiksafskærmninger

### Produktmål rund (fig. 3.2)

### Oversigt over rund enhed (fig. 3.3)

- A** Lampehus
- B** Vægbeslag
- C** Tilslutningsklemme
- D** Indstiksafskærmninger
- E** Paler til indstiksafskærmninger

### Leveringsomfang firkantet (fig. 3.4)

Sensorlampe  
3 afstandsholdere  
2 indstiksafskærmninger

### Produktmål firkantet (fig. 3.5)

### Oversigt over firkantet enhed (fig. 3.6)

- A** Lampehus
- B** Vægbeslag
- C** Tilslutningsklemme
- D** Indstiksafskærmninger
- E** Paler til indstiksafskærmninger

## 4. Elektrisk tilslutning

- Slå strømforsyningen fra (fig. 4.1)

### Tilslutning af netledning (fig. 4.1)

Netledningen består af en ledning med 3 ledere:

- L** = fase (oftest sort, brun eller grå)
- N** = nulleder (oftest blå)
- PE** = beskyttelsesleder (grøn/gul)

Hvis du er i tvivl, skal du identificere ledningerne med en spændingstester og derefter afbryde spændingen igen. Fasen (**L**) og nullederen (**N**) tilsluttes tilslutningsklemmen.

### Vigtigt:

Ombytning af tilslutningerne fører senere til kortslutning i enheden eller i sikringskabet. Hvis dette sker, skal de enkelte ledninger identificeres og monteres igen. Der kan naturligvis installeres en tænd- og slukkontakt i netledningen (ved anvendelse uden nødlysmodule).

### Vigtigt:

Lyskilden i denne lampe kan ikke udskiftes. Hvis lyskilden skal udskiftes (f.eks. når den ikke fungerer længere), skal hele lampen udskiftes.

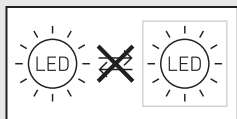

## 5. Montering

- Kontrollér alle komponenter for beskadigelser.
- Er produktet beskadiget, må det ikke tages i brug.
- Sørg ved montering af lampen for, at den fastgøres et sted uden vibrationer.
- Vælg et egnet monteringssted, hvor der er taget hensyn til rækkevidde og bevægelsesregistrering.
- Ventilationsspalterne må ikke være tildækket efter monteringen.

### Monteringsstrin

- Løsn sikringskruerne (det er ikke nødvendigt at fjerne sikringskruerne komplet), og tag lampehuset af (fig. 5.1)
- Afmærk borehuller (fig. 5.2)
- Bør huller, og sæt rawplugs i (fig. 5.3)
- Montering ved synligt tilførselsledning (fig. 5.4)
- Montering ved skjult tilførselsledning (fig. 5.5)
- Tilslutning af tilslutningskablet (fig. 5.6)
- Sæt lampehuset på, og skru sikringskruerne fast (fig. 5.7)
- Slå strømforsyningen til

## 6. Funktion

### Standardindstillinger

<b>Rækkeviddeindstilling:</b>	<b>10 m</b>
<b>Tidsindstilling for hovedlys:</b>	<b>3 min</b>
<b>Tidsindstilling for grundlys:</b>	<b>5 min</b>
<b>Skumringsindstilling:</b>	<b>500 lux</b>
<b>Grundlys, dæmpningsniveau:</b>	<b>5%</b>
<b>Backlight:</b>	<b>ON</b>

Sensorfunktionen er aktiveret i standardindstillingen, således at lampen er klar til brug med det samme. For at indstille produktet i referencindstilling skal du åbne den tekniske dokumentation på adressen: [www.steinel.de](http://www.steinel.de).

For at konfigurere lampen skal du downloade Steinel Connect App fra din AppStore. Du skal bruge en smartphone eller tablet med Bluetooth.

### Android



### iOS



### Rækkeviddeindstilling

Rækkevidden kan indstilles trinløst til mellem 1 og 10 m. Ved at indsætte de vedlagte indstiksskærmeninger kan rækkevidden reduceres i fire retninger (fig. 6.1).

### Tidsindstilling

Hovedlysets ønskede lysperiode kan indstilles trinløst fra 5 sekunder til 60 minutter. Enhver bevægelse, som registreres, inden denne tid er udløbet, starter atter tidstælleren.

### Skumringsindstilling

Lampens ønskede aktiveringstærskel kan indstilles trinløst fra ca. 2 til 2000 lux.

### Grundlys

Grundlysets lysstyrke kan indstilles mellem 1% og 50%.

Grundlysets varighed kan indstilles trinløst mellem 10 minutter og 30 minutter eller hele natten.

### Hovedlys

Hovedlysets lysstyrke kan indstilles mellem 50% og 100%.

### Backlight (PLUS-variant)

Indstillingen for tænding eller slukning af backlight kan fastlægges manuelt.

### Regulering af permanent belysning

(PLUS-variant)

Når denne funktion er aktiveret, reguleres belysningen til en konstant værdi, når det bliver lyst. Når omgivelserne bliver mørkere, regulerer lampen sin lyseffekt op og omvendt.

### Gruppering

Der er mulighed for at anvende RS PRO Connect R10/R20/R30 som enkeltlampe eller sammenkoble flere lamper i grupper via trådløs kommunikation. Alle lamper, som er tilknyttet en gruppe, fungerer efter de gruppeparametre, der er indstillet i Steinel Connect-appen. Rækkevidden kan indstilles individuelt for alle gruppedeltagere.



## Fade Time

Med Fade Time kan dæmpningskurven indstilles ved tænding og slukning (1s - 3s).

## Nabofunktion

Nabofunktionen kan aktiveres og deaktiveres via Steinel Connect App. Her tilknyttes nabogrupperne til den aktive lampegruppe. Gruppen reagerer på tændingssignaler fra den tilknyttede nabogruppe og skifter afhængigt af indstillingerne til hovedlys eller grundlys.

## Tilstedeværelsessensor-funktion

Tilstedeværelsessensor-funktionen kan aktiveres og deaktiveres via Steinel Connect App. Tilstedeværelsessensor-funktionen bør aktiveres for at indstille sensorens overvågning til et mere følsomt niveau efter tænding. På denne måde kan også mindre bevægelser som f.eks. arm- og håndbevægelser registreres, efter at man er trådt ind i overvågningsområdet (med store bevægelser). Hermed undgås det, at bevægelser uden for det ønskede overvågningsområde medfører uønsket tænding, men at lyset forbliver tændt på grund af mindre bevægelser. For at undgå permanent tænding skal der registreres en bevægelse mindst hvert tiende minut. Hvis dette ikke sker, forlades den følsomme tilstand, og lampen slukkes, når efterløbstiden er udløbet. Hvis lampen utilsigtet forbliver tændt permanent, skal du deaktivere tilstedeværelsessensor-funktionen.

## Lysfordelingskurve (fig. 6.2)

## 7. Tilbehør

Nødlysmodule  
EAN 4007841064143

## 8. Vedligeholdelse og pleje

Produktet er vedligeholdelsesfrit.  
Lampehuset kan ved tilsudsning rengøres med en fugtig klud (uden rengøringsmiddel).

### Vigtigt:

Transformeren kan ikke udskiftes.

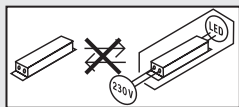

## 9. Bortskaffelse

Elapparater, tilbehør og emballage skal bortskaffes til miljøvenlig genvinding.



Smid ikke elapparater ud sammen med husholdningsaffaldet!

### Kun for EU-lande:

I henhold til det europæiske direktiv om kasserede el- og elektronikapparater skal kasserede elapparater indsamles separat og bortskaffes til miljøvenlig genvinding.

## 10. Overensstemmelseserklæring

Hermed erklærer STEINEL Vertrieb GmbH, at radio-udstyrstypen RS PRO Connect R10 / RS PRO Connect R20 / RS PRO Connect R30 er i overensstemmelse med direktiv 2014/53/EU. EU-overensstemmelseserklæringens fulde tekst kan findes på følgende internetadresse: [www.steinell.de](http://www.steinell.de)

## 11. Producentgaranti

Som køber har du de lovbestemte rettigheder over for sælger. Såfremt disse rettigheder eksisterer i dit land, hverken afkortes eller begrænses de af vores garanti erklæring. Vi giver 5 års garanti for fejlfri og korrekt funktion på dit STEINEL-Professional-sensortechnologi-produkt. Vi garanterer, at dette produkt ikke har materiale-, produktions- eller konstruktionsfejl. Vi giver garanti for alle elektroniske komponenter og kablers funktionsevne og for, at alle anvendte materialer og disses overflader ikke har mangler.

### Fremsættelse af krav

Hvis du vil fremsætte en reklamation over dit produkt, bedes du sende produktet komplet og fragtfrit med den originale købsdokumentation, som skal indeholde købsdato og produktbetegnelse, til din forhandler **Roliba A/S, Reklamationsafdelingen, Hvidkærvej 52, DK-5250 Odense SV**. Vi anbefaler, at du opbevarer din købsdokumentation sikkert, indtil garantiperioden er udløbet. Roliba A/S hæfter ikke for transportomkostninger og risici under returneringen af produktet. Du finder informationer om gennemførelse af et garantikrav på vores hjemmeside [www.roliba.dk](http://www.roliba.dk)

Hvis du har et garantitilfælde eller et spørgsmål til dit produkt, kan du altid ringe på tlf. **(+45) 6593 0357**.

**5 ÅRS**  
PRODUCENT  
GARANTI

## 12. Tekniske data

Mål (L × B × H):	R10 rund: Ø 300 × 55 mm R20 rund: Ø 350 × 55 mm R30 rund: Ø 420 × 55 mm R20 firkantet: 300 × 300 × 55 mm R30 firkantet: 350 × 350 × 55 mm
Netspænding	220-240 V, 50/60 Hz
Effektforbrug ( $P_{on}$ ):	R10 PLUS SC neutral hvid: 8,50 W R10 PLUS SC varm hvid: 8,50 W R20 PLUS SC neutral hvid: 15,86 W R20 PLUS Q SC neutral hvid: 15,86 W R20 PLUS Q SC varm hvid: 15,86 W R20 PLUS SC varm hvid: 15,86 W R30 PLUS SC neutral hvid: 23,70 W R30 PLUS Q SC neutral hvid: 23,90 W R30 PLUS Q SC varm hvid: 23,90 W R30 PLUS SC varm hvid: 23,70 W R10 BASIC SC neutral hvid: 8,50 W R10 BASIC SC varm hvid: 8,50 W R20 BASIC SC neutral hvid: 15,30 W R20 BASIC Q SC neutral hvid: 15,30 W R20 BASIC Q SC varm hvid: 15,38 W R20 BASIC SC varm hvid: 15,30 W R30 BASIC SC NW: 23,39 W R30 BASIC Q SC neutral hvid: 23,40 W R30 BASIC Q SC varm hvid: 23,26 W R30 BASIC SC varm hvid: 23,22 W
Lysstrøm med skærm "Backlight slukket":	R10 PLUS SC neutral hvid: 1053 lm R10 PLUS SC varm hvid: 992 lm R20 PLUS SC neutral hvid: 1976 lm R20 PLUS Q SC neutral hvid: 1970 lm R20 PLUS Q SC varm hvid: 1826 lm R20 PLUS SC varm hvid: 1823 lm R30 PLUS SC neutral hvid: 3019 lm R30 PLUS Q SC neutral hvid: 2964 lm R30 PLUS Q SC varm hvid: 2813 lm R30 PLUS SC varm hvid: 2813 lm R10 BASIC SC neutral hvid: 1053 lm R10 BASIC SC varm hvid: 992 lm R20 BASIC SC neutral hvid: 1976 lm R20 BASIC Q SC neutral hvid: 1970 lm R20 BASIC Q SC varm hvid: 1826 lm R20 BASIC SC varm hvid: 1823 lm R30 BASIC SC NW: 3019 lm R30 BASIC Q SC neutral hvid: 2964 lm R30 BASIC Q SC varm hvid: 2813 lm R30 BASIC SC varm hvid: 2813 lm
Effektivitet med skærm "Backlight slukket":	R10 PLUS SC neutral hvid: 124 lm/W R10 PLUS SC varm hvid: 117 lm/W R20 PLUS SC neutral hvid: 125 lm/W R20 PLUS Q SC neutral hvid: 124 lm/W R20 PLUS Q SC varm hvid: 115 lm/W R20 PLUS SC varm hvid: 115 lm/W R30 PLUS SC neutral hvid: 127 lm/W R30 PLUS Q SC neutral hvid: 124 lm/W R30 PLUS Q SC varm hvid: 118 lm/W

	R30 PLUS SC varm hvid:	119 lm/W
	R10 BASIC SC neutral hvid:	124 lm/W
	R10 BASIC SC varm hvid:	117 lm/W
	R20 BASIC SC neutral hvid:	129 lm/W
	R20 BASIC Q SC neutral hvid:	129 lm/W
	R20 BASIC Q SC varm hvid:	119 lm/W
	R20 BASIC SC varm hvid:	119 lm/W
	R30 BASIC SC NW:	129 lm/W
	R30 BASIC Q SC neutral hvid:	127 lm/W
	R30 BASIC Q SC varm hvid:	121 lm/W
	R30 BASIC SC varm hvid:	121 lm/W
Standby sensor ( $P_{sb}$ ) / Standby netværk ( $P_{net}$ ):	R10 PLUS SC neutral hvid:	0,308 W
	R10 PLUS SC varm hvid:	0,308 W
	R20 PLUS SC neutral hvid:	0,308 W
	R20 PLUS Q SC neutral hvid:	0,308 W
	R20 PLUS Q SC varm hvid:	0,308 W
	R20 PLUS SC varm hvid:	0,308 W
	R30 PLUS SC neutral hvid:	0,308 W
	R30 PLUS Q SC neutral hvid:	0,308 W
	R30 PLUS Q SC varm hvid:	0,308 W
	R30 PLUS SC varm hvid:	0,308 W
	R10 BASIC SC neutral hvid:	0,306 W
	R10 BASIC SC varm hvid:	0,306 W
	R20 BASIC SC neutral hvid:	0,306 W
	R20 BASIC Q SC neutral hvid:	0,306 W
	R20 BASIC Q SC varm hvid:	0,306 W
	R20 BASIC SC varm hvid:	0,306 W
	R30 BASIC SC NW:	0,306 W
	R30 BASIC Q SC neutral hvid:	0,306 W
	R30 BASIC Q SC varm hvid:	0,306 W
	R30 BASIC SC varm hvid:	0,302 W
Effektfaktor:	R10 0,89 / R20 0,91 / R30 0,93	
Farvetemperatur for lyskilde	3000 K (varm hvid = varm hvid) / 4000 K (neutral hvid = neutral hvid)	
Farvegengivelsesindeks:	$R_a = 84$	
Gennemsnitlig beregnet levetid:	L70B50 ved 25° C: >60.000 timer	
Farvekonsistens SDCM:	Startværdi: 3	
Grundlys	Kan indstilles fra 1-50 %	
Hovedlys	Kan indstilles fra 50-100 %	
HF-teknologi	5,8 GHz (reagerer på selv små bevægelser uafhængigt af temperatur) / < 1 mW	
Overvågningsrækkevidde	1-10 m i diameter, kan indstilles trinløst	
Overvågningsvinkel	360° med 160° åbningsvinkel	
Tidsindstilling	5 s - 60 min	
Skumringsindstilling	2-2000 lux	
Kapslingsklasse	IP 40	
Beskyttelsesklasse	II	
Omgivelsestemperatur	-20 °C - +40 °C	
Bluetooth-frekvens	2,4-2,48 GHz	
Bluetooth-sendeeffekt	5 dBm / 3 mW	
Dette produkt indeholder en lyskilde i energieffektivitetsklasse:	R10 PLUS SC neutral hvid:	„D“
	R10 PLUS SC varm hvid:	„D“
	R20 PLUS SC neutral hvid:	„D“
	R20 PLUS Q SC neutral hvid:	„D“
	R20 PLUS Q SC varm hvid:	„D“
	R20 PLUS SC varm hvid:	„D“

R30 PLUS SC neutral hvid: „D“  
 R30 PLUS Q SC neutral hvid: „D“  
 R30 PLUS Q SC varm hvid: „D“  
 R30 PLUS SC varm hvid: „D“  
 R10 BASIC SC neutral hvid: „D“  
 R10 BASIC SC varm hvid: „D“  
 R20 BASIC SC neutral hvid: „D“  
 R20 BASIC Q SC neutral hvid: „D“  
 R20 BASIC Q SC varm hvid: „D“  
 R20 BASIC SC varm hvid: „D“  
 R30 BASIC SC NW: „D“  
 R30 BASIC Q SC neutral hvid: „C“  
 R30 BASIC Q SC varm hvid: „C“  
 R30 BASIC SC varm hvid: „D“

Lysstyrke-  
fordeling:



R10 PLUS SC  
neutral hvid



R10 PLUS SC  
varm hvid



R10 BASIC SC  
neutral hvid



R10 BASIC SC  
varm hvid

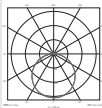

R20 PLUS SC  
neutral hvid

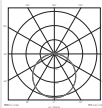

R20 PLUS SC  
varm hvid



R20 BASIC SC  
neutral hvid



R20 BASIC SC  
varm hvid



R30 PLUS SC  
varm hvid



R30 BASIC SC  
neutral hvid



R30 BASIC SC  
varm hvid

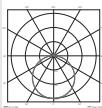

R20 PLUS Q SC  
neutral hvid

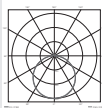

R20 PLUS Q SC  
varm hvid

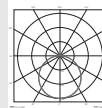

R20 BASIC Q SC  
neutral hvid

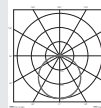

R20 BASIC Q SC  
varm hvid

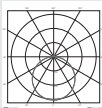

R30 PLUS Q SC  
neutral hvid

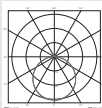

R30 PLUS Q SC  
varm hvid

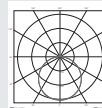

R30 BASIC Q SC  
neutral hvid

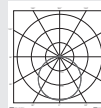

R30 BASIC Q SC  
varm hvid

Du finder alle tekniske informationer på adressen [www.steinel.de](http://www.steinel.de)

### 13. Driftsforstyrrelser

Fejl	Årsag	Afhjælpning
Sensorlampen får ingen spænding	<ul style="list-style-type: none"><li>■ Sikring udløst, ikke slået til, ledning afbrudt</li><li>■ Kortslutning i nettilførslen</li><li>■ En eventuel netafbryder er slået fra</li></ul>	<ul style="list-style-type: none"><li>■ Slå sikring til, udskift, tænd tænd/sluk-kontakt, kontrollér ledning med en spændingstester</li><li>■ Kontrollér tilslutninger</li><li>■ Slå netafbryderen til</li></ul>
Sensorlampen tænder ikke	<ul style="list-style-type: none"><li>■ Der er valgt en forkert skumrings-indstilling</li><li>■ Nettilslutning slukket</li><li>■ Sikring udløst</li></ul>	<ul style="list-style-type: none"><li>■ Indstilles på ny</li><li>■ Tænd</li><li>■ Slå sikring til, udskift, kontrollér evt. tilslutning</li></ul>
Sensorlampen slukker ikke	<ul style="list-style-type: none"><li>■ Konstant bevægelse i overvågningsområdet</li></ul>	<ul style="list-style-type: none"><li>■ Kontrollér området</li></ul>
Sensorlampen tændes, uden at der kan ses bevægelser	<ul style="list-style-type: none"><li>■ Sensorlampe ikke monteret vibrationsfrit</li><li>■ Der var tale om en bevægelse, som ikke blev registreret af personen (bevægelse bag en væg, bevægelse af et lille objekt umiddelbart i nærheden af lampen etc.)</li></ul>	<ul style="list-style-type: none"><li>■ Monter huset, så det sidder fast</li><li>■ Kontrollér området</li></ul>
Sensorlampen tænder ikke ved bevægelse	<ul style="list-style-type: none"><li>■ Hurtige bevægelser undertrykkes for at minimere fejl, eller der er indstillet et for lille overvågningsområde</li><li>■ Der er valgt en forkert skumrings-indstilling</li></ul>	<ul style="list-style-type: none"><li>■ Kontrollér området</li><li>■ Indstilles på ny</li></ul>

#### Driftsfejl på nødbelysning

Fejl	Årsag	Afhjælpning
Backlight tænder ikke	<ul style="list-style-type: none"><li>■ Nødbelysning oplader batteri</li></ul>	<ul style="list-style-type: none"><li>■ Vent op til 24 h, indtil batteriet er helt opladet</li></ul>

## 1. Tämä asiakirja

### Lue huolellisesti ja säilytä tulevaa tarvetta varten!

- Tekijänoikeudellisesti suojattu. Jälkipainatus (myös osittainen) sallittu vain, mikäli annamme siihen luvan.
- Oikeudet teknistä kehitystä palveleviin muutoksiin pidätetään.

### Symbolit



**Vaaroista ilmoittava varoitus!**



**Viite asiakirjan tekstin kohtiin.**

## 2. Yleiset turvaohjeet



**Katkaise virta, ennen kuin suoritat laitteelle mitään toimenpiteitä!**

Asennus on tehtävä jännitteettömänä. Katkaise siksi ensin virta ja tarkista jännitteettömyys jännitteenkoettimella.

- Tunnistinvalaisin liitetään verkkojännitteeseen. Asennus on suoritettava asiantuntevasti. Voimassa olevia asennus- ja liitännöitä ohjeita on noudatettava.
- Käytä ainoastaan alkuperäisiä varaosia.
- Ainoastaan ammattikorjaamo saa korjata tuotteen.
- Tämän valaisimen valonlähdettä ei voi vaihtaa; koko valaisin on vaihdettava uuteen, jos valonlähde ei enää toimi (esim. sen käyttöään päätyttyä).

## 3. RS PRO Connect R10 / RS PRO Connect R20 / RS PRO Connect R30

### Käyttötarkoituksen mukainen käyttö

- Aktiivisella liiketunnistimella varustettu, sisätiloihin asennettava tunnistinvalaisin
- voidaan varustaa jälkikäteen turvavalolla

Sisäänrakennettu suurtaajuustunnistin lähettää suurtaajuisia sähkömagneettisia aaltoja (5,8 GHz) ja vastaanottaa niiden kaiun. Tunnistin havaitsee kaiun muuttumisen, kun valaisimen reagointialueella on pienintäkin liikettä.

Mikroprosessori laukaisee tällöin ”Kytke valo” -käsikyn. Tunnistus on mahdollista ovien, lasiruutujen tai kevytrakenneseinien lävitse.

### Huomautus:

Suurtaajuustunnistimen lähetysteho on n. 1 mW – tämä on vain tuhannesosa matkapuhelimen tai mikroaaltouunin lähetystehosta.

Toimituslaajuus, pyöreä **(kuva 3.1)**

Tunnistinvalaisin

- 3 välikettä
- 2 suojusta

Tuotteen mitat, pyöreä **(kuva 3.2)**

Laitteen yleiskuva, pyöreä **(kuva 3.3)**

- A** Valaisinrunko
- B** Seinäkiinnitysosa
- C** Kytkentäliitin
- D** Suojukset
- E** Suojusten lukitsimet

Toimituslaajuus, kulmikas **(kuva 3.4)**

Tunnistinvalaisin

- 3 välikettä
- 2 suojusta

Tuotteen mitat, kulmikas **(kuva 3.5)**

Laitteen yleiskuva, kulmikas **(kuva 3.6)**

- A** Valaisinrunko
- B** Seinäkiinnitysosa
- C** Kytkentäliitin
- D** Suojukset
- E** Suojusten lukitsimet

## 4. Sähköliitäntä

- Katkaise virta **(kuva 4.1)**

Verkkojohdon liitäntä **(kuva 4.1)**

Verkkojohtona käytetään 3-johdimista kaapelia:

- L** = vaihe (useimmiten musta, ruskea tai harmaa)
- N** = nollajohdin (useimmiten sininen)
- PE** = suojamaajohdin (vihreä/keltainen)

Epäselvissä tapauksissa johdot on tunnistettava jännitteenkoettimella; kytke sen jälkeen jälleen jännitteettömäksi. Vaihe (**L**) ja nollajohdin (**N**) liitetään kytkentäliittimeen.

### Tärkeää:

Liitäntöjen vaihtuminen keskenään johtaa oikosulkuun laitteessa tai sulakekotelossa. Tässä tapauksessa yksittäiset johtimet on tunnistettava ja yhdistettävä uudelleen. Verkkajohtoon voidaan asentaa verkkokytkin virran kytkemiseksi ja katkaisemiseksi (käytettäessä ilman varavalomodulia).

## Tärkeää:

Tämän valaisimen valonlähdettä ei voi vaihtaa; koko valaisin joudutaan vaihtamaan uuteen, jos valonlähde ei enää toimi (esim. sen käyttöiän päätyttyä).

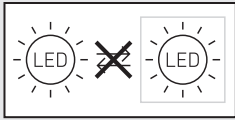

## 5. Asennus

- Tarkista, että missään komponentissa ei ole vaurioita.
- Älä ota tuotetta käyttöön, jos siinä on vaurioita.
- Valaisimen asennuksessa on varmistettava, että valaisin kiinnitetään tärinättömään paikkaan.
- Valitse sopiva kiinnityspaikka, ota valinnassa huomioon toimintaetäisyys ja toiminta-alue.
- Ilmanvaihtoraot eivät saa olla asennuksen jälkeen peitossa.

### Asennuksen vaiheet

- Kierrä kiinnitysruuveja auki (kiinnitysruuvien poistaminen ei ole tarpeen) ja irrota valaisinrunko (kuva 5.1)
- Merkitse reiät (kuva 5.2)
- Poraa reiät ja aseta tulpat (kuva 5.3)
- Johdon pinta-asennus (kuva 5.4)
- Johdon uppoasennus (kuva 5.5)
- Liitä liitäntäjohto (kuva 5.6)
- Aseta valaisinrunko ja kiristä kiinnitysruuvit (kuva 5.7)
- Kytke virta päälle

## 6. Toiminta

### Tehdasasetukset

Toiminta-alueen rajaus:	10 m
Päävalaistuksen kytkentäajan asetus:	3 min
Perusvalaistuksen kytkentäajan asetus:	5 min
Hämärystason asetus:	500 luksia
Perusvalaistuksen himmennys:	5 %
Backlight:	ON

Tunnistintointi on aktivoitu tehdasasetuksessa, jotta valaisin on heti käyttövalmis. Jotta tuote voidaan kytkeä viitetilaan, on tekninen dokumentaatio avattava osoitteessa [www.steinel.de](http://www.steinel.de).

Steinel Connect App -sovellus on ladattava AppStore-myyntälästä valaisimen konfigurointia varten. Tarvitset Bluetooth-kelpoisen älypuhelimien tai tabletin.

## Android



## iOS



### Toimintaetäisyyden rajaus

Toimintaetäisyys voidaan asettaa portaattomasti 1 ja 10 metrin välille. Valaisimen mukana toimitetuilla suojuksilla toimintaetäisyyttä voidaan rajata neljään suuntaan. (Kuva 6.1)

### Kytchentäajan asetus

Päävalaistuksen kytkentäaika voidaan asettaa portaattomasti 5 sekunnin ja enintään 60 minuutin välille. Jokainen tämän ajan kuluessa havaittu liike käynnistää kytkentäajan uudelleen.

### Hämärystason asetus

Valaisimen haluttu kytketymiskynnys voidaan asettaa portaattomasti noin 2 luksin – 2000 luksin välille.

### Perusvalaistus

Perusvalaistuksen kirkkaus voidaan asettaa 1 %:n ja 50 %:n välille. Perusvalaistuksen kesto voidaan asettaa portaattomasti 10 minuutin ja 30 minuutin välille tai koko pimeän ajan pituiseksi.

### Päävalaistus

Päävalaistuksen kirkkaus voidaan asettaa 50 %:n ja 100 %:n välille.

### Backlight (PLUS-malli)

Backlight-toiminnon kytkemisen tai katkaisemisen asetus voidaan määrittää manuaalisesti.

### Vakiovalosäätö (PLUS-malli)

Kun tämä toiminto on aktivoitu, valaistus säädetään päivänvalossa vakioarvoon. Kun ympäristön valoisuus vähenee, valaisin säätää valotehoa suuremmaksi ja päinvastoin.

### Ryhmitys

RS PRO Connect R10/R20/R30 -valaisinta on mahdollista käyttää yksittäisenä valaisimena tai se voidaan kytkeä langattoman yhteyden avulla osaksi useampien valaisimien muodostamaa ryhmää. Kaikki yhteen ryhmään kohdistetut valaisimet toimivat Steinel Connect App -sovelluksessa asetettujen ryhmäparametrien mukaisesti. Toimintaetäisyys voidaan asettaa yksilöllisesti kaikille ryhmään kuuluville valaisimille.

## Fade Time

Fade Time -toiminnon avulla voidaan säätää kytkemisen ja sammuttamisen aikainen himmennyskäyrä (1 s - 3 s).

## Naapuritoiminto

Naapuritoiminto voidaan aktivoida / poistaa käytöstä Steinel Connect App -sovelluksen avulla. Sen kautta kohdistetaan aktiivisen valaisinryhmän naapuriryhmät. Aktiivinen ryhmä tottelee kohdistetun naapuriryhmän kytkentäsignaaleja ja kytkee asetusten mukaisesti päävalaistukselle tai perusvalaistukselle.

## Läsnäolotunnistintoiminto

Läsnäolotunnistintoiminto voidaan aktivoida / poistaa käytöstä Steinel Connect App -sovelluksen avulla. Läsnäolotunnistintoiminto tulisi aktivoida, kun tunnistin halutaan säätää toimimaan herkemmin päällekytkennän jälkeen. Silloin tunnistin pystyy havaitsemaan esimerkiksi toiminta-alueelle menemisen jälkeen (isot liikkeet) myös pienempiä liikkeitä (esimerkiksi käsivarren tai käden liikkeet). Sen ansiosta liike halutun toiminta-alueen ulkopuolella ei johda tahattomaan kytkeytymiseen ja valo jää päälle kytketyksi pienten liikkeiden vaikutuksesta. Jatkuvan päällekytkeytymisen välttämiseksi on kymmenen minuutin välein havaittava vähintään yksi liike. Jos näin ei ole, herkästä toiminnosta poistutaan ja valaisin kytketty kytkentäajan kuluttua pois päältä. Kytke läsnäolotunnistintoiminto pois päältä, jos valaisin jää epätoivotusti jatkuvasti kytketyksi.

## Valonjakokäyrä (kuva 6.2)

## 7. Lisävarusteet

Turvavalomodulaali  
Sähkö-nro / EAN 4007841064143

## 8. Huolto ja hoito

Tuote on huoltovapaa.  
Valaisimen runko voidaan puhdistaa kostealla liinalla (älä käytä puhdistusaineita).

### Tärkeää:

Käyttölaitetta ei voi vaihtaa uuteen.

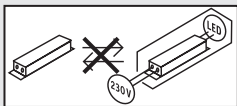

## 9. Hävittäminen

Sähkölaitteet, tarvikkeet ja pakkaukset tulee toimittaa ympäristöystävälliseen kierrätykseen.



Älä heitä sähkölaitteita talousjätteiden sekaan!

### Koskee vain EU-maita:

Voimassa olevan eurooppalaisen sähkö- ja elektroniikkaromua koskevan direktiivin ja sen kansalliseen lainsäädäntöön saattamisen mukaisesti käytökelpottomat sähkölaitteet on kerättävä erikseen ja toimitettava ympäristöystävälliseen kierrätykseen.

## 10. Selvitys yhdenmukaisuudesta

STEINEL Vertrieb GmbH vakuuttaa, että radiolaitetyyppi RS PRO Connect R10 / RS PRO Connect R20 / RS PRO Connect R30 on direktiivin 2014/53/EU mukainen. EU-vaatimustenmukaisuusvakuutuksen täysimittainen teksti on saatavilla seuraavassa internetosoitteessa: [www.steinel.de](http://www.steinel.de)

## 11. Valmistajan takuu

Ostajana sinulla on oikeus omassa maassasi voimassa oleviin lakisääteisiin takuuoikeuksiin. Tämä takuuliikenne ei lyhennä tai rajoita niitä. Myönnämme sinulle STEINEL-Professional-tunnistintekniikan tuotteen moitteettomia ominaisuuksia ja asianmukaista toimintaa koskevan 5 vuoden takuun. Takaamme, ettei tässä tuotteessa ole materiaali-, valmistus- ja rakennevikoja. Takaamme kaikkien elektronisten rakenneosien ja johtojen toimintakyvyn sekä kaikkien käytettyjen raaka-aineiden ja niiden pintojen virheettömyyden.

### Vaatimuksen esittäminen

Jos haluat tehdä tuotteestasi reklamaation, toimita tuote täydellisenä ja rahti maksettuna yhdessä ostotositteen (sisällettävä tiedot ostopäiväyksestä ja tuotenimikkeestä) kanssa ostopaikkaan. Suosittelemme siksi ostotositteen huolellista säilyttämistä aina takuuajan päättymiseen asti. STEINEL ei vastaa palautukseen liittyvistä kuljetuskuluista ja -riskeistä.

Tietoja vaatimuksen esittämisestä takuutapauksessa löytyy kotisivuiltamme [www.steinel-professional.de/garantie](http://www.steinel-professional.de/garantie)

**5** VUODEN  
VALMISTAJAN  
TAKUU



## 12. Tekniset tiedot

Mitat (P × L × K):	R10 pyöreä: Ø 300 × 55 mm R20 pyöreä: Ø 350 × 55 mm R30 pyöreä: Ø 420 × 55 mm R20 kulmikas: 300 × 300 × 55 mm R30 kulmikas: 350 × 350 × 55 mm
Verkköjännite	220–240 V, 50/60 Hz
Ottoteho (P <sub>on</sub> ):	R10 PLUS SC NW: 8,50 W R10 PLUS SC WW: 8,50 W R20 PLUS SC NW: 15,86 W R20 PLUS Q SC NW: 15,86 W R20 PLUS Q SC WW: 15,86 W R20 PLUS SC WW: 15,86 W R30 PLUS SC NW: 23,70 W R30 PLUS Q SC NW: 23,90 W R30 PLUS Q SC WW: 23,90 W R30 PLUS SC WW: 23,70 W R10 BASIC SC NW: 8,50 W R10 BASIC SC WW: 8,50 W R20 BASIC SC NW: 15,30 W R20 BASIC Q SC NW: 15,30 W R20 BASIC Q SC WW: 15,38 W R20 BASIC SC WW: 15,30 W R30 BASIC SC NW: 23,39 W R30 BASIC Q SC NW: 23,40 W R30 BASIC Q SC WW: 23,26 W R30 BASIC SC WW: 23,22 W
Valovirta kuvun kanssa ”Backlight sammutettu”:	R10 PLUS SC NW: 1053 lm R10 PLUS SC WW: 992 lm R20 PLUS SC NW: 1976 lm R20 PLUS Q SC NW: 1970 lm R20 PLUS Q SC WW: 1826 lm R20 PLUS SC WW: 1823 lm R30 PLUS SC NW: 3019 lm R30 PLUS Q SC NW: 2964 lm R30 PLUS Q SC WW: 2813 lm R30 PLUS SC WW: 2813 lm R10 BASIC SC NW: 1053 lm R10 BASIC SC WW: 992 lm R20 BASIC SC NW: 1976 lm R20 BASIC Q SC NW: 1970 lm R20 BASIC Q SC WW: 1826 lm R20 BASIC SC WW: 1823 lm R30 BASIC SC NW: 3019 lm R30 BASIC Q SC NW: 2964 lm R30 BASIC Q SC WW: 2813 lm R30 BASIC SC WW: 2813 lm
Hyötysuhde kuvun kanssa ”Backlight sammutettu”:	R10 PLUS SC NW: 124 lm/W R10 PLUS SC WW: 117 lm/W R20 PLUS SC NW: 125 lm/W R20 PLUS Q SC NW: 124 lm/W R20 PLUS Q SC WW: 115 lm/W R20 PLUS SC WW: 115 lm/W R30 PLUS SC NW: 127 lm/W R30 PLUS Q SC NW: 124 lm/W R30 PLUS Q SC WW: 118 lm/W

	R30 PLUS SC WW:	119 lm/W
	R10 BASIC SC NW:	124 lm/W
	R10 BASIC SC WW:	117 lm/W
	R20 BASIC SC NW:	129 lm/W
	R20 BASIC Q SC NW:	129 lm/W
	R20 BASIC Q SC WW:	119 lm/W
	R20 BASIC SC WW:	119 lm/W
	R30 BASIC SC NW:	129 lm/W
	R30 BASIC Q SC NW:	127 lm/W
	R30 BASIC Q SC WW:	121 lm/W
	R30 BASIC SC WW:	121 lm/W
Standby tunnistin ( $P_{sb}$ ) / Standby verkko ( $P_{net}$ ):	R10 PLUS SC NW:	0,308 W
	R10 PLUS SC WW:	0,308 W
	R20 PLUS SC NW:	0,308 W
	R20 PLUS Q SC NW:	0,308 W
	R20 PLUS Q SC WW:	0,308 W
	R20 PLUS SC WW:	0,308 W
	R30 PLUS SC NW:	0,308 W
	R30 PLUS Q SC NW:	0,308 W
	R30 PLUS Q SC WW:	0,308 W
	R30 PLUS SC WW:	0,308 W
	R10 BASIC SC NW:	0,306 W
	R10 BASIC SC WW:	0,306 W
	R20 BASIC SC NW:	0,306 W
	R20 BASIC Q SC NW:	0,306 W
	R20 BASIC Q SC WW:	0,306 W
	R20 BASIC SC WW:	0,306 W
	R30 BASIC SC NW:	0,306 W
	R30 BASIC Q SC NW:	0,306 W
	R30 BASIC Q SC WW:	0,306 W
	R30 BASIC SC WW:	0,302 W
Tehokerroin:	R10 0,89 / R20 0,91 / R30 0,93	
Lampun väriämpötila:	3000 K (lämmin valkoinen = WW) / 4000 K (neutraali valkoinen = NW)	
Värintoistoindeksi:	$R_a = 84$	
Keskimääräinen mitoituselinikä:	L70B50, 25 °C: > 60 000 h	
Värin konsistenssi SDCM:	Alkuarvo: 3	
Perusvalaistus:	Asetettavissa 1–50 %	
Päävalaistus:	Asetettavissa 50–100 %	
Suurtaajuustekniikka:	5,8 GHz (reagoi lämpötilasta riippumatta pienimpiinkin liikkeisiin) / <1 mW	
Tunnistusetäisyys:	Halkaisija 1–10 m, portaattomasti asetettavissa	
Toimintakulma:	360°, avauskulma 160°	
Kytkeäajan asetus:	5 s - 60 min	
Hämäryystason asetus:	2–2000 luksia	
Kotelointiluokka:	IP 40	
Suojausluokka:	II	
Ympäristölämpötila:	-20 °C - +40 °C	
Bluetooth-taajuus:	2,4–2,48 GHz	
Bluetooth-lähetysteho:	5 dBm / 3 mW	
Tuote sisältää valonlähteen, jonka energiatehokkuusluokka on:	R10 PLUS SC NW:	"D"
	R10 PLUS SC WW:	"D"
	R20 PLUS SC NW:	"D"
	R20 PLUS Q SC NW:	"D"
	R20 PLUS Q SC WW:	"D"
	R20 PLUS SC WW:	"D"

R30 PLUS SC NW: "D"  
 R30 PLUS Q SC NW: "D"  
 R30 PLUS Q SC WW: "D"  
 R30 PLUS SC WW: "D"  
 R10 BASIC SC NW: "D"  
 R10 BASIC SC WW: "D"  
 R20 BASIC SC NW: "D"  
 R20 BASIC Q SC NW: "D"  
 R20 BASIC Q SC WW: "D"  
 R20 BASIC SC WW: "D"  
 R30 BASIC SC NW: "D"  
 R30 BASIC Q SC NW: "C"  
 R30 BASIC Q SC WW: "C"  
 R30 BASIC SC WW: "D"

Valovoimak-  
kuuden jakau-  
tuminen:



R10 PLUS SC NW



R10 PLUS SC WW



R10 BASIC SC NW



R10 BASIC SC WW

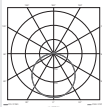

R20 PLUS SC NW



R20 PLUS SC WW

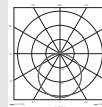

R20 BASIC SC NW

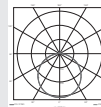

R20 BASIC SC WW

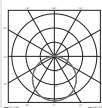

R30 PLUS SC WW

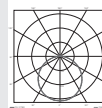

R30 BASIC SC NW

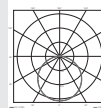

R30 BASIC SC WW

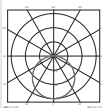

R20 PLUS Q SC NW

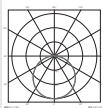

R20 PLUS Q SC WW

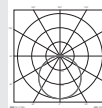

R20 BASIC Q SC NW

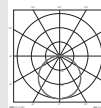

R20 BASIC Q SC WW

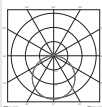

R30 PLUS Q SC NW



R30 PLUS Q SC WW

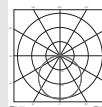

R30 BASIC Q SC NW

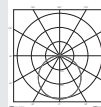

R30 BASIC Q SC WW

Täydelliset tekniset tiedot löytyvät osoitteesta [www.steinel.de](http://www.steinel.de)

### 13. Käyttöhäiriöt

Häiriö	Syy	Häiriön poisto
Tunnistinvalaisimen jännite puuttuu	<ul style="list-style-type: none"><li>■ sulake on lauennut, ei kytketty päälle, katkos johdossa</li><li>■ oikosulku verkkojohdossa</li><li>■ valo sammutettu mahdollisesti verkkokytkimellä</li></ul>	<ul style="list-style-type: none"><li>■ kytke sulake päälle, vaihda sulake, kytke verkkokytkin päälle, tarkista johto jännitteenkoettimella</li><li>■ tarkasta liitännät</li><li>■ kytke verkkokytkin päälle</li></ul>
Tunnistinvalaisin ei kytkeydy päälle	<ul style="list-style-type: none"><li>■ väärä hämäryystason asetus</li><li>■ verkkokytkin pois päältä</li><li>■ sulake on lauennut</li></ul>	<ul style="list-style-type: none"><li>■ säädä uudelleen</li><li>■ kytke päälle</li><li>■ kytke sulake päälle, vaihda sulake, tarkista liitäntä tarvittaessa</li></ul>
Tunnistinvalaisin ei kytkeydy pois	<ul style="list-style-type: none"><li>■ jatkuvaa liikettä toiminta-alueella</li></ul>	<ul style="list-style-type: none"><li>■ tarkista alue</li></ul>
Tunnistinvalaisin kytkeytyy ilman havaittua liikettä	<ul style="list-style-type: none"><li>■ tunnistinvalaisinta ei asennettu liikku-mattomasti</li><li>■ liikettä on ollut, mutta tarkkailija ei pystynyt havaitsemaan sitä (liike seinän takana, pienen kohteen liike valaisimen välittömässä läheisyydes-sä jne.)</li></ul>	<ul style="list-style-type: none"><li>■ asenna valaisin kiinteään liikkumattomaan alustaan</li><li>■ tarkista alue</li></ul>
Tunnistinvalaisin ei kytkeydy liikkeestä huolimatta	<ul style="list-style-type: none"><li>■ nopeat liikkeet ohitetaan häiriöiden minimoimiseksi tai toiminta-alue on asetettu liian pieneksi</li><li>■ väärä hämäryystason asetus</li></ul>	<ul style="list-style-type: none"><li>■ tarkista alue</li><li>■ säädä uudelleen</li></ul>

#### Turvavalon toimintahäiriö

Häiriö	Syy	Häiriön poisto
Backlight ei kytkeydy	<ul style="list-style-type: none"><li>■ turvavalo lataa akkua</li></ul>	<ul style="list-style-type: none"><li>■ odota enint. 24 h, kunnes akku on ladattu täyteen</li></ul>

## 1. Om dette dokumentet

### Les dokumentet nøye og ta vare på det!

- Med opphavsrett. Ettertrykk, også i utdrag, kun med vår tillatelse.
- Det tas forbehold om endringer som tjener tekniske fremskritt.

### Symbolforklaring



Advarsel om fare!



Henvielse til tekststeder i dokumentet.

## 2. Generelle sikkerhetsinstruksjoner



**Koble fra strømtilførselen før du foretar arbeider på apparatet!**

Ved montering må strømledningen som skal tilkobles, være uten spenning. Slå derfor først av strømmen og bruk en spenningstester til å kontrollere at strømtilførselen er stanset.

- Under installasjonen av sensorlampen kommer man i berøring med strømmettet. Arbeidet skal derfor utføres av fagfolk i henhold til de lokale elektroinstallasjonsforskrifter og tilkoblingskrav (f.eks. **DE-VDE** 0100, **AT-ÖVE** / **ÖNORM** E8001-1, **CH-SEV** 1000)
- Bruk kun originale reservedeler.
- Reparasjoner skal kun utføres på autoriserte verksteder.
- Lyskilden i denne lampen kan ikke skiftes ut. Dersom lyskilden skal erstattes (f.eks. mot slutten av levetiden), må hele lampen skiftes ut.

## 3. RS PRO Connect R10 / RS PRO Connect R20 / RS PRO Connect R30

### Forskriftsmessig bruk

- Innelampe med sensor og aktiv bevegelses-sensor for montering innendørs
- Kan etterutstyres med nødllys

Den integrerte HF-sensoren sender ut høyfrekvente elektromagnetiske bølger (5,8 GHz) og mottar ekkoet fra disse. Sensoren merker ekkoforandringene fra selv de minste bevegelser i lampens dekningsområde, og en mikroprosessor utløser så koblingsbefalingen «Tenn lys». Bevegelser kan også registreres gjennom dører, glassflater eller tynne vegger.

### Merk:

HF-sensorens høyfrekvens-effekt er ca. 1 mW – det er kun en tusendel av sendeeffekten til en mobiltelefon eller en mikrobølgeovn.

### Leveringsomfang rund (ill. 3.1)

Sensorlampe  
3 avstandsstykker  
2 dekkplater

### Produktmål rund (ill. 3.2)

### Apparatoversikt rund (ill. 3.3)

- A** Lampehus
- B** Veggbrakett
- C** Koblingsklemme
- D** Dekkplater
- E** Låsetaster til dekkplater

### Leveringsomfang firkantet (ill. 3.4)

Sensorlampe  
3 avstandsstykker  
2 dekkplater

### Produktmål firkantet (ill. 3.5)

### Apparatoversikt firkantet (ill. 3.6)

- A** Lampehus
- B** Veggbrakett
- C** Koblingsklemme
- D** Dekkplater
- E** Låsetaster til dekkplater

## 4. Elektrisk tilkobling

- Slå av strømtilførselen (ill. 4.1)

### Tilkobling av nettledningen (ill. 4.1)

Nettledningen består av en 3-ledet kabel:

- L** = fase (som regel svart, brun eller grå)
- N** = nulleleder (som regel blå)
- PE** = jordleder (grønn/gul)

I tilstilfeller må ledningene kontrolleres med en spenningstester. Deretter slås strømtilførselen av igjen. Fase (**L**) og nulleleder (**N**) kobles til koblingsklemmen.

### Viktig:

Forveksles koblingene, vil dette senere føre til kortslutning i apparatet eller i sikringsskapet. I så tilfelle må de enkelte kablene identifiseres og kobles til på nytt. Det kan selvsagt monteres en bryter på nettledningen til å slå AV og PÅ (ved bruk uten nødlysmodul).

## OBS:

Lyskilden i denne lampen kan ikke skiftes ut. Der- som lyskilden skal erstattes (f.eks. mot slutten av levetiden), må hele lampen skiftes ut.

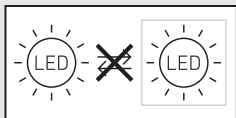

## 5. Montering

- Kontroller alle komponenter for skader.
- Ikke ta produktet i bruk dersom det er skadet.
- Påse at lampen monteres slik at den ikke kan vibrere.
- Velg et egnet monteringssted og ta hensyn til rekkevidde og bevegelsesregistrering.
- Ventilasjonsåpningene må ikke være tildekket etter montering.

### Fremgang ved montering:

- Løsne sikringsskruen (det er ikke nødvendig å fjerne den helt) og ta av lampehuset (ill. 5.1)
- Tegn borehull (ill. 5.2)
- Bor hull og sett inn plugger (ill. 5.3).
- Montering ved åpen ledningsføring (ill. 5.4)
- Montering ved skjult ledningsføring (ill. 5.5)
- Koble til ledningen (ill. 5.6)
- Sett på lampehuset og trekk til sikringsskruen (ill. 5.7)
- Slå på strømforsyningen

## 6. Funksjon

### Fabrikkinnstillinger

<b>Rekkeviddeinnstilling:</b>	<b>10 m</b>
<b>Tidsinnstilling hovedlys:</b>	<b>3 min.</b>
<b>Tidsinnstilling grunnlys:</b>	<b>5 min.</b>
<b>Skumringsinnstilling:</b>	<b>500 lux</b>
<b>Grunnlys dimmenivå:</b>	<b>5 %</b>
<b>Backlight:</b>	<b>ON</b>

I fabrikkinnstillingen er sensorfunksjonen aktivert, slik at lampen omgående er klar til bruk. Hent teknisk dokumentasjon på [www.steinel.de](http://www.steinel.de) for å sette produktet i referansemodus.

For konfigurering av lampen må du laste ned Steinel Connect App fra din app-butikk. Du trenger en Bluetooth-aktivert smarttelefon eller nettbrett.

## Android



## iOS



### Rekkeviddeinnstilling

Rekkevidden kan stilles trinnløst inn mellom 1 og 10 m. Rekkevidden kan reduseres i fire retninger ved at du setter på de vedlagte dekkplatene. (ill. 6.1)

### Tidsinnstilling

Ønsket belysningstid for hovedlyset kan stilles trinnløst inn fra 5 sekunder til 60 minutter. Tidsuret starter på nytt hvis den registrerer noen form for bevegelse før denne tiden er utløpt.

### Skumringsinnstilling

Ønsket reaksjonsnivå for lampen kan stilles inn trinnløst fra ca. 2 til 2000 lux.

### Grunnlys

Lysstyrken for grunnlyset kan stilles trinnløst inn mellom 1 % og 50 %. Varigheten for grunnlyset kan stilles trinnløst inn fra 10 minutter til 30 minutter eller for hele natten.

### Hovedlys

Lysstyrken for hovedlyset kan stilles trinnløst inn mellom 50 % og 100 %.

### Backlight (PLUS-variant)

Innstillingen for inn- eller utkobling av backlight kan fastlegges manuelt.

### Konstantlysregulering (PLUS-variant)

Er denne funksjonen aktivert, reguleres belysningen til et konstant nivå når dagslyset faller inn. Blir det mørkere i omgivelsene, reguleres lysstyrken opp, og omvendt.

### Gruppering

RS PRO Connect R10/R20/R30 kan brukes som enkeltlampe, eller flere lamper kan kobles sammen i grupper via trådløs kommunikasjon. Alle lamper som er tilordnet en gruppe, agerer iht. gruppeparametrene som er stilt inn i Steinel Connect-appen. Rekkevidden kan stilles inn individuelt for alle gruppedeltakerne.

### Fade Time

Med Fade Time kan du stille inn dimmekurven ved inn- og utkobling (1 s - 3 s).

## Funksjon som tenner neste lampe

Funksjonen som tenner neste lampe («nabofunksjon») kan aktiveres eller deaktiveres via Steinel Connect App. Da tilordnes nabogruppene til den aktive lampegruppen. Gruppen lytter til innkoblingssignaler fra den tilordnede nabogruppen og kobler inn hovedlyset eller grunnlyset, avhengig av innstillingene.

## Tilstedeværelsesmelder-funksjon

Tilstedeværelsesmelder-funksjonen kan aktiveres eller deaktiveres via Steinel Connect App. Tilstedeværelsesmelder-funksjonen bør aktiveres for å gjøre sensorens registrering mer følsom etter innkobling. Dermed kan for eksempel også mindre bevegelser som arm- eller håndbevegelser registreres etter at noen har gått inn i dekningsområdet (med store bevegelser). På denne måten unngås det at bevegelser utenfor det ønskede dekningsområdet fører til uønsket innkobling, men at små bevegelser gjør at lyset forblir tent. For å unngå permanent innkobling må det registreres minst én bevegelse hvert tiende minutt. Er dette ikke tilfelle, forlates den følsomme modusen, og lampen kobles ut etter at belysningstiden er omme. Skulle lampen lyse kontinuerlig uten grunn, må du deaktivere tilstedeværelsesmelder-funksjonen.

## Lysfordelingskurve (ill. 6.2)

## 7. Tilbehør

Nødlysmodul  
EAN 4007841064143

## 8. Vedlikehold og stell

Produktet er vedlikeholdsfritt.  
Skulle lampehuset bli skitten, kan det rengjøres med en fuktig klut (uten rengjøringsmiddel).

### OBS:

Funksjonsenheten kan ikke skiftes ut.

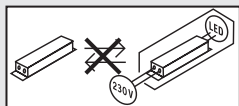

## 9. Avfallsbehandling

Elektriske apparater, tilbehør og emballasje skal resirkuleres på en miljøvennlig måte.



Ikke kast elektriske apparater i husholdningsavfallet!

## Gjelder kun EU-land:

I henhold til gjeldende europeiske retningslinjer for elektriske apparater og brukte elektriske apparater, og i samsvar med nasjonal lovgivning, skal elektriske apparater som ikke lenger kan benyttes, samles opp atskilt fra annet søppel og gjenvinnes på en miljøvennlig måte.

## 10. Samsvarserklæring

Herved erklærer STEINEL Vertrieb GmbH at det trådløse anlegget av type RS PRO Connect R10/RS PRO Connect R20/RS PRO Connect R30 oppfyller kravene i direktiv 2014/53/EU. Du finner EU-samsvarserklæringen i sin helhet på følgende internettadresse: [www.steinell.de](http://www.steinell.de)

## 11. Produsentgaranti

Som kjøper har du eventuelt lovfestede mangel- eller garantirettigheter overfor selger. I den grad disse rettighetene finnes i ditt land, verken innskrenkes eller forkortes de på grunn av vår garantierklæring. Vi gir deg fem års garanti på at ditt sensorprodukt fra STEINEL Professional er uten mangler og fungerer som det skal. Vi garanterer at dette produktet ikke har material-, produksjons- eller konstruksjonsfeil. Vi garanterer at alle elektroniske deler og kabler fungerer, og at alle materialer og overflater er uten mangler.

### Garantikrav

Dersom du ønsker å reklamere på produktet, må du pakke det godt inn, frankere det og sende hele produktet i retur sammen med original kjøpskvittering som viser kjøpsdato og produktnavn. Produktet sendes til forhandler eller direkte til oss: **Vilan AS – Olaf Helsets vei 5, 0694 Oslo, Norge**. Vi anbefaler deg derfor å ta godt vare på kjøpskvitteringen til garantiperioden er utløpt. STEINEL tar ikke ansvar for transportkostnader eller risiko i sammenheng med retursendingen.

Informasjon om hvordan du gjør garantikrav gjeldende finner du på hjemmesiden vår, [www.vilan.no](http://www.vilan.no)

Ta gjerne kontakt med oss om du har garantikrav eller spørsmål angående produktet ditt. Du når oss på **+47 22 72 50 00**.

**5 ÅRS**  
PRODUSENT  
GARANTI

## 12. Tekniske spesifikasjoner

Mål (l × b × h):	R10 rund: Ø 300 × 55 mm R20 rund: Ø 350 × 55 mm R30 rund: Ø 420 × 55 mm R20 firkantet: 300 × 300 × 55 mm R30 firkantet: 350 × 350 × 55 mm
Spenning:	220-240 V, 50/60 Hz
Effektopptak (P <sub>on</sub> ):	R10 PLUS SC NW: 8,50 W R10 PLUS SC WW: 8,50 W R20 PLUS SC NW: 15,86 W R20 PLUS Q SC NW: 15,86 W R20 PLUS Q SC WW: 15,86 W R20 PLUS SC WW: 15,86 W R30 PLUS SC NW: 23,70 W R30 PLUS Q SC NW: 23,90 W R30 PLUS Q SC WW: 23,90 W R30 PLUS SC WW: 23,70 W R10 BASIC SC NW: 8,50 W R10 BASIC SC WW: 8,50 W R20 BASIC SC NW: 15,30 W R20 BASIC Q SC NW: 15,30 W R20 BASIC Q SC WW: 15,38 W R20 BASIC SC WW: 15,30 W R30 BASIC SC NW: 23,39 W R30 BASIC Q SC NW: 23,40 W R30 BASIC Q SC WW: 23,26 W R30 BASIC SC WW: 23,22 W
Lysstrøm med deksel «Backlight slått av»:	R10 PLUS SC NW: 1053 lm R10 PLUS SC WW: 992 lm R20 PLUS SC NW: 1976 lm R20 PLUS Q SC NW: 1970 lm R20 PLUS Q SC WW: 1826 lm R20 PLUS SC WW: 1823 lm R30 PLUS SC NW: 3019 lm R30 PLUS Q SC NW: 2964 lm R30 PLUS Q SC WW: 2813 lm R30 PLUS SC WW: 2813 lm R10 BASIC SC NW: 1053 lm R10 BASIC SC WW: 992 lm R20 BASIC SC NW: 1976 lm R20 BASIC Q SC NW: 1970 lm R20 BASIC Q SC WW: 1826 lm R20 BASIC SC WW: 1823 lm R30 BASIC SC NW: 3019 lm R30 BASIC Q SC NW: 2964 lm R30 BASIC Q SC WW: 2813 lm R30 BASIC SC WW: 2813 lm
Effekt med deksel «Backlight slått av»:	R10 PLUS SC NW: 124 lm/W R10 PLUS SC WW: 117 lm/W R20 PLUS SC NW: 125 lm/W R20 PLUS Q SC NW: 124 lm/W R20 PLUS Q SC WW: 115 lm/W R20 PLUS SC WW: 115 lm/W R30 PLUS SC NW: 127 lm/W R30 PLUS Q SC NW: 124 lm/W R30 PLUS Q SC WW: 118 lm/W



	R30 PLUS SC WW:	119 lm/W
	R10 BASIC SC NW:	124 lm/W
	R10 BASIC SC WW:	117 lm/W
	R20 BASIC SC NW:	129 lm/W
	R20 BASIC Q SC NW:	129 lm/W
	R20 BASIC Q SC WW:	119 lm/W
	R20 BASIC SC WW:	119 lm/W
	R30 BASIC SC NW:	129 lm/W
	R30 BASIC Q SC NW:	127 lm/W
	R30 BASIC Q SC WW:	121 lm/W
	R30 BASIC SC WW:	121 lm/W
Standby sensor ( $P_{sb}$ ) / Standby nettverk ( $P_{net}$ ):	R10 PLUS SC NW:	0,308 W
	R10 PLUS SC WW:	0,308 W
	R20 PLUS SC NW:	0,308 W
	R20 PLUS Q SC NW:	0,308 W
	R20 PLUS Q SC WW:	0,308 W
	R20 PLUS SC WW:	0,308 W
	R30 PLUS SC NW:	0,308 W
	R30 PLUS Q SC NW:	0,308 W
	R30 PLUS Q SC WW:	0,308 W
	R30 PLUS SC WW:	0,308 W
	R10 BASIC SC NW:	0,306 W
	R10 BASIC SC WW:	0,306 W
	R20 BASIC SC NW:	0,306 W
	R20 BASIC Q SC NW:	0,306 W
	R20 BASIC Q SC WW:	0,306 W
	R20 BASIC SC WW:	0,306 W
	R30 BASIC SC NW:	0,306 W
	R30 BASIC Q SC NW:	0,306 W
	R30 BASIC Q SC WW:	0,306 W
	R30 BASIC SC WW:	0,302 W
Effektfaktor:	R10 0,89 / R20 0,91 / R30 0,93	
Fargetemperatur lyselement:	3000 K (varmhvit = VH) / 4000 K (nøytralhvit = NH)	
Fargegjengivelsesindeks:	$R_a = 84$	
Middels levetid:	L70B50 ved 25 °C: >60 000 t.	
Fargekonsistens SDCM:	Startverdi: 3	
Grunnlys:	kan stilles inn fra 1-50 %	
Hovedlys:	kan stilles inn fra 50-100 %	
HF-teknologi:	5,8 GHz (reagerer temperatuurvhengig på de minste bevegelser) / <1 mW	
Dekningsrekkevidde:	1-10 m diameter, trinnløst justerbar	
Dekningsvinkel:	360° med 160° åpningsvinkel	
Tidsinnstilling:	5 s - 60 min	
Skumringsinnstilling:	2-2000 lux	
Kapslingsgrad:	IP 40	
Kapslingsklasse:	II	
Omgivelsestemperatur:	-20 °C - +40 °C	
Frekvens Bluetooth:	2,4-2,48 GHz	
Sendeeffekt Bluetooth:	5 dBm / 3 mW	
Dette produktet inneholder en lyskilde med energieffektivitetsklasse:	R10 PLUS SC NW:	„D“
	R10 PLUS SC WW:	„D“
	R20 PLUS SC NW:	„D“
	R20 PLUS Q SC NW:	„D“
	R20 PLUS Q SC WW:	„D“
	R20 PLUS SC WW:	„D“

R30 PLUS SC NW: „D“  
 R30 PLUS Q SC NW: „D“  
 R30 PLUS Q SC WW: „D“  
 R30 PLUS SC WW: „D“  
 R10 BASIC SC NW: „D“  
 R10 BASIC SC WW: „D“  
 R20 BASIC SC NW: „D“  
 R20 BASIC Q SC NW: „D“  
 R20 BASIC Q SC WW: „D“  
 R20 BASIC SC WW: „D“  
 R30 BASIC SC NW: „D“  
 R30 BASIC Q SC NW: „C“  
 R30 BASIC Q SC WW: „C“  
 R30 BASIC SC WW: „D“

Lysstyrkefor-  
deling:



R10 PLUS SC NH



R10 PLUS SC VH



R10 BASIC SC NH



R10 BASIC SC VH



R20 PLUS SC NH



R20 PLUS SC VH



R20 BASIC SC NH

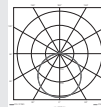

R20 BASIC SC VH

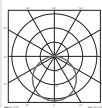

R30 PLUS SC VH

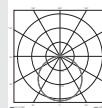

R30 BASIC SC NH

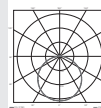

R30 BASIC SC VH

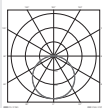

R20 PLUS Q SC NH

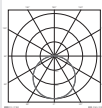

R20 PLUS Q SC VH

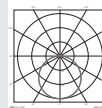

R20 BASIC Q SC NH

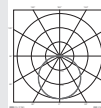

R20 BASIC Q SC VH

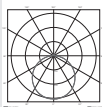

R30 PLUS Q SC NH

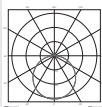

R30 PLUS Q SC VH

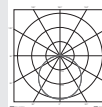

R30 BASIC Q SC NH

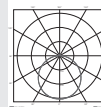

R30 BASIC Q SC VH

All teknisk informasjon finnes på [www.steinel.de](http://www.steinel.de)

### 13. Driftsfeil

Feil	Årsak	Tiltak
Sensorlampen har ikke spenning	<ul style="list-style-type: none"><li>■ Sikringen er gått, ikke slått på, brudd på ledningen</li><li>■ Kortslutning i nettledningen</li><li>■ En eventuell ledningsbryter er slått av</li></ul>	<ul style="list-style-type: none"><li>■ Aktiver sikringen, sett i ny, slå på ledningsbryteren, kontroller ledningen med en spenningstester</li><li>■ Kontroller koblingene</li><li>■ Slå på bryteren</li></ul>
Sensorlampen tennes ikke	<ul style="list-style-type: none"><li>■ Ikke korrekt valgt skumringsinnstilling</li><li>■ Nettbryter er AV</li><li>■ Sikringen er gått</li></ul>	<ul style="list-style-type: none"><li>■ Ny innstilling</li><li>■ Slå PÅ</li><li>■ Aktiver sikringen, sett i ny, kontroller ev. koblingene</li></ul>
Sensorlampen slukkes ikke	<ul style="list-style-type: none"><li>■ Permanente bevegelser i dekningsområdet</li></ul>	<ul style="list-style-type: none"><li>■ Kontroller området</li></ul>
Sensorlampen tennes uten synlig bevegelse	<ul style="list-style-type: none"><li>■ Sensorlampen er ikke vibrasjons-sikkert montert</li><li>■ Det er bevegelser i området som observatøren ikke ser (bevegelser bak vegg, et lite objekt beveger seg i umiddelbar nærhet av lampen etc.)</li></ul>	<ul style="list-style-type: none"><li>■ Monter lampehuset godt</li><li>■ Kontroller området</li></ul>
Sensorlampen tennes ikke til tross for bevegelser	<ul style="list-style-type: none"><li>■ Raske bevegelser undertrykkes for feilminimering, eller det er innstilt et for lite registreringsområde</li><li>■ Ikke korrekt valgt skumringsinnstilling</li></ul>	<ul style="list-style-type: none"><li>■ Kontroller området</li><li>■ Ny innstilling</li></ul>

#### Driftsforstyrrelse nødlys

Feil	Årsak	Tiltak
Backlight tennes ikke	<ul style="list-style-type: none"><li>■ Nødlyset lader opp batteriet</li></ul>	<ul style="list-style-type: none"><li>■ Vent i opptil 24 timer til batteriet er fulladet</li></ul>

## 1. Σχετικά με αυτό το έγγραφο

**Παρακαλούμε διαβάσετε προσεκτικά και διαφυλάγετε!**

- Κατοχυρωμένη τεχνολογία. Ανατύπωση, ακόμα και αποσπασματικά, μόνο κατόπιν δικής μας έγκρισης.
- Με επιφύλαξη τροποποιήσεων, οι οποίες εξυπηρετούν στην τεχνολογική πρόοδο.

Εξήγηση συμβόλων



Προειδοποίηση ενώπιον κινδύνων!



Παραπομπή σε σημεία κειμένου στο έγγραφο.

## 2. Γενικές υποδείξεις ασφαλείας



**Πριν από την εκτέλεση κάθε εργασίας στη συσκευή πρέπει να διακόπτετε την τροφοδοσία ηλεκτρικής τάσης!**

Κατά την εγκατάσταση πρέπει ο προς σύνδεση ηλεκτρικός αγωγός να είναι ελεύθερος ηλεκτρικής τάσης. Συνεπώς πρέπει πρώτα να διακόπτετε το ηλεκτρικό ρεύμα και να ελέγχετε με δοκιμαστικό τάσης αν πράγματι έχει διακοπεί η παροχή ηλεκτρικής τάσης.

- Κατά την εγκατάσταση του αισθητήριου λαμπτήρα πρόκειται για εργασία στο δίκτυο ηλεκτρικής τάσης. Συνεπώς πρέπει να εκτελείται εξειδικευμένα και σύμφωνα με τις σχετικές προδιαγραφές εγκατάστασης της εκάστοτε χώρας και τους κανονισμούς σύνδεσης. (π.χ. **DE**-VDE 0100, **AT**-ÖVE / ÖNORM E8001-1, **CH**-SEV 1000)
- Χρησιμοποιείτε μόνο γνήσια ανταλλακτικά.
- Επισκευές επιτρέπεται να εκτελούνται μόνο από εξειδικευμένα συνεργεία.
- Η πηγή φωτός αυτού του λαμπτήρα δεν είναι αντικαταστάσιμη, σε περίπτωση που πρέπει να αντικατασταθεί η πηγή φωτός (π.χ. με τη λήξη της διάρκειας ζωής της), πρέπει να αντικατασταθεί ολόκληρος ο λαμπτήρας.

## 3. RS PRO Connect R10 / RS PRO Connect R20 / RS PRO Connect R30

Χρήση σύμφωνα με τους κανονισμούς

- Αισθητήριος εσωτερικός λαμπτήρας με ενεργό ανιχνευτή κινήσεων για εγκατάσταση σε εσωτερικούς χώρους
- με δυνατότητα εκ νέου εξοπλισμού φωτός ανάγκης

Ο ενσωματωμένος αισθητήρας υψηλών συχνοτήτων εκπέμπει ηλεκτρομαγνητικά κύματα υψηλών συχνοτήτων (5,8 GHz) και λαμβάνει την ηχώ τους. Με την παραμικρή κίνηση εντός των ορίων ανίχνευσης του λαμπτήρα, ο αισθητήρας εντοπίζει την αλλαγή της ηχούς.

Ένας μικροεπεξεργαστής δίνει τότε την εντολή «Ενεργοποίηση φωτός». Η ανίχνευση μέσα από πόρτες, υαλοπίνακες και λεπτούς τοίχους είναι εφικτή.

**Υπόδειξη:** Η ισχύς υψηλής συχνότητας του αισθητήρα υψηλών συχνοτήτων (HF) ανέρχεται περ. σε 1 mW – αυτό είναι μόνο ένα 1000στό της ισχύος εκπομπής ενός κινητού τηλεφώνου ή μιας συσκευής μικροκυμάτων.

Περιεχόμενο συσκευασίας στρογγυλό (**εικ. 3.1**)  
Αισθητήριος λαμπτήρας  
3 Διαστάρια  
2 Μάσκες

Διαστάσεις προϊόντος στρογγυλό (**εικ. 3.2**)

Επισκόπηση συσκευής στρογγυλό (**εικ. 3.3**)

- A** Πλαίσιο λαμπτήρα
- B** Στήριγμα τοίχου
- C** Ακροδέκτης σύνδεσης
- D** Μάσκες
- E** Ασφάλειες για μάσκες

Περιεχόμενο συσκευασίας με γωνία (**εικ. 3.4**)

Αισθητήριος λαμπτήρας  
3 Διαστάρια  
2 Μάσκες

Διαστάσεις προϊόντος με γωνία (**εικ. 3.5**)

Επισκόπηση συσκευής με γωνία (**εικ. 3.6**)

- A** Πλαίσιο λαμπτήρα
- B** Στήριγμα τοίχου
- C** Ακροδέκτης σύνδεσης
- D** Μάσκες
- E** Ασφάλειες για μάσκες

## 4. Ηλεκτρική σύνδεση

- Διακόπτετε τροφοδοσία ρεύματος (**εικ. 4.1**)

Σύνδεση αγωγού τροφοδοσίας (**εικ. 4.1**)

Ο αγωγός τροφοδοσίας αποτελείται από καλώδιο 3 συρμάτων:

- L** = Φάση (συνήθως μαύρο, καφέ ή γκρι)
- N** = Ουδέτερος αγωγός (συνήθως μπλε)
- PE** = Αγωγός γείωσης (πράσινο/κίτρινο)

Σε περίπτωση αμφιβολιών πρέπει να προβείτε σε αναγνώριση των αγωγών με δοκιμαστικό τάσης. Κατόπιν αποσυνδέετε πάλι από την ηλεκτρική τάση. Φάση **(L)** και ουδέτερος αγωγός **(N)** συνδέονται στον ακροδέκτη σύνδεσης.

### Προσοχή:

Το μπερδεμα των συνδέσεων θα προκαλέσει αργότερα στη συσκευή ή στον πίνακα ασφαλειών βραχυκύκλωμα. Στην περίπτωση αυτή πρέπει να γίνει εκ νέου αναγνώριση των μεμονωμένων καλωδίων και επανασύνδεση. Στον αγωγό τροφοδοσίας μπορεί φυσικά να υπάρχει διακόπτης δικτύου τροφοδοσίας για ενεργοποίηση ή απενεργοποίηση (για χρήση χωρίς δομοστοιχείο φωτός έκτακτης ανάγκης).

### Σημαντικό:

Η πηγή φωτός αυτού του λαμπτήρα δεν είναι αντικαταστάσιμη, σε περίπτωση που πρέπει να αντικατασταθεί η πηγή φωτός (π.χ. με τη λήξη της διάρκειας ζωής της), πρέπει να αντικατασταθεί ολόκληρος ο λαμπτήρας.

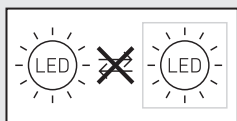

## 5. Εγκατάσταση

- Ελέγχετε όλα τα εξαρτήματα σχετικά με βλάβες.
- Σε περίπτωση βλαβών δεν επιτρέπεται η λειτουργία του προϊόντος.
- Κατά την εγκατάσταση του λαμπτήρα πρέπει να προσέξετε ώστε η στερέωσή του να γίνει χωρίς να επιδέχεται κραδασμούς.
- Επιλέγεται κατάλληλο σημείο εγκατάστασης λαμβάνοντας υπόψη την εμβέλεια και την ανίχνευση κινήσεων.
- Οι οπές εξαερισμού δεν πρέπει να είναι καλυμμένες μετά την εγκατάσταση.

### Βήματα εγκατάστασης

- Λύνετε ασφαλιστικές βίδες (δεν απαιτείται πλήρης αφαίρεση των ασφαλιστικών βιδών) και αφαιρέστε πλαίσιο φωτιστικού **(εικ. 5.1)**
- Σημαδεύετε σημεία για τρύπες **(εικ. 5.2)**
- Ανοίγεται τρύπες και τοποθετείτε ούπατ **(εικ. 5.3)**
- Εγκατάσταση με εξωτοίχιο αγωγό **(εικ. 5.4)**
- Εγκατάσταση με ενδοτοίχιο αγωγό **(εικ. 5.5)**
- Συνδέετε καλώδιο σύνδεσης **(εικ. 5.6)**
- Προσαρμόζετε πλαίσιο φωτιστικού και βιδώνετε βίδες ασφάλισης **(εικ. 5.7)**
- Ενεργοποιείτε τροφοδοσία ρεύματος

## 6. Λειτουργία

### Ρυθμίσεις εργοστασίου

Ρύθμιση εμβέλειας:	10 m
Ρύθμιση χρόνου βασικό φως:	3 λεπτά
Ρύθμιση χρόνου βασικό φως:	5 λεπτά
Ρύθμιση ευαισθησίας:	500 Lux
Βασικό φως επίπεδο	
ροστατικής ρύθμισης:	5%
Οπίσθιος φωτισμός:	ON

Η λειτουργία αισθητήρα είναι ενεργοποιημένη σε εργοστασιακή ρύθμιση, έτσι ώστε ο λαμπτήρας να είναι άμεσα λειτουργικά έτοιμος. Για ρύθμιση προϊόντος σε λειτουργία αναφοράς, ανατρέξτε σε τεχνική τεκμηρίωση στη διεύθυνση [www.steinel.de](http://www.steinel.de)

Για τη ρύθμιση του λαμπτήρα πρέπει να κατεβάσετε το Steinel Connect App από το δικό σας AppStore. Είναι απαραίτητο ένα Smartphone με Bluetooth ή Tablet.

### Android



### iOS



### Ρύθμιση εμβέλειας

Η εμβέλεια μπορεί να ρυθμιστεί αδιαβάθμητα μεταξύ 1 και 10 m. Με εφαρμογή των συνημμένων μασκών προσαρμογής μπορεί να περιοριστεί η εμβέλεια σε τέσσερις κατευθύνσεις. **(εικ. 6.1)**

### Ρύθμιση χρόνου

Η επιθυμητή διάρκεια φωτισμού του βασικού φωτός μπορεί να ρυθμιστεί αδιαβάθμητα από 5 δευτερόλεπτα έως το ανώτερο 60 λεπτά. Με κάθε ανίχνευση κίνησης πριν από την παρέλευση αυτού του χρόνου γίνεται εκ νέου εκκίνηση του χρονόμετρου.

### Ρύθμιση ευαισθησίας

Το επιθυμητό όριο ευαισθησίας του λαμπτήρα μπορεί να ρυθμιστεί αδιαβάθμητα από περ. 2 έως 2000 Lux.

### Βασικό φως

Η φωτεινότητα του βασικού φωτός μπορεί να ρυθμιστεί μεταξύ 1% και 50%.

Η διάρκεια του βασικού φωτός μπορεί να ρυθμιστεί αδιαβάθμητα μεταξύ 10 λεπτών και 30 λεπτών ή για όλη τη νύχτα.

## Κεντρικό φως

Η φωτεινότητα του βασικού φωτός μπορεί να ρυθμιστεί μεταξύ 50% και 100%.

## Backlight (Εκδόσεις PLUS)

Η ρύθμιση για ενεργοποίηση ή απενεργοποίηση Backlight μπορεί να καθοριστεί χειροκίνητα.

## Ρύθμιση σταθερού φωτός (εκδόσεις PLUS)

Όταν αυτή η λειτουργία είναι ενεργοποιημένη, ο φωτισμός ρυθμίζεται σε σταθερή τιμή όταν επικρατεί φως ημέρας. Όταν το περιβάλλον γίνεται πιο σκοτεινό, ο λαμπτήρας ρυθμίζει την ισχύ φωτός πιο ψηλά και αντίστροφα.

## Ομαδοποίηση

Υπάρχει η δυνατότητα λειτουργίας του RS PRO Connect R10/R20/R30 ως μεμονωμένου λαμπτήρα ή της σύνδεσης πολλαπλών λαμπτήρων μέσω ασύρματης επικοινωνίας σε ομάδες.

Όλοι οι λαμπτήρες που ανήκουν σε μία ομάδα, αντιδρούν σύμφωνα με τις παραμέτρους ομάδας που έχουν ρυθμιστεί στην εφαρμογή Steinel Connect App. Η εμβέλεια μπορεί να ρυθμιστεί εξατομικευμένα για όλα τα μέλη της ομάδας.

## Fade Time

Με τη λειτουργία Fade Time μπορεί να ρυθμιστεί η καμπύλη ρεοστατικής ρύθμισης κατά την ενεργοποίηση και την απενεργοποίηση (1 δευτ. - 3 δευτ.).

## Λειτουργία εγγύτητας

Η λειτουργία εγγύτητας μπορεί να ενεργοποιηθεί ή να απενεργοποιηθεί μέσω Steinel Connect App. Έτσι κατατάσσονται οι ομάδες εγγύτητας της εναλλασσόμενης ομάδας λαμπτήρων. Η ομάδα υπακούει σε σημάδια ενεργοποίησης της καταταγμένης ομάδας εγγύτητας και μεταβαίνει ανάλογα με τις ρυθμίσεις σε κύριο φως ή σε βασικό φως.

## Λειτουργία ανίχνευσης παρουσίας

Η λειτουργία ανίχνευσης παρουσίας μπορεί να ενεργοποιηθεί ή να απενεργοποιηθεί μέσω Steinel Connect App. Η λειτουργία ανίχνευσης παρουσίας θα πρέπει να ενεργοποιείται, ώστε να γίνεται πιο ευαίσθητη ρύθμιση ανίχνευσης του αισθητήρα μετά την ενεργοποίηση. Με αυτό τον τρόπο μπορούν να παράδειγμα να ανιχνεύονται μετά την είσοδο στα όρια ανίχνευσης (με μεγάλες κινήσεις) επίσης και μικρές κινήσεις όπως κινήσεις χεριών ή παλαμών. Έτσι αποφεύγεται το γεγονός ανεπιθύμητων ενεργοποιήσεων εξαιτίας κινήσεων εκτός των επιθυμητών ορίων ανίχνευσης, αλλά το φως να παραμένει αναμμένο μέσω μικρών κινήσεων. Προς αποφυγή συνεχούς ενεργοποίησης, πρέπει να ανιχνεύεται κάθε δέκα λεπτά τουλάχιστον μία κίνηση. Εάν δεν

συμβαίνει αυτό, τότε εγκαταλείπεται η ευαίσθητη λειτουργία και ο λαμπτήρας σβήνει μετά την παρέλευση της διάρκειας χρονυστέρησης. Σε περίπτωση που ο λαμπτήρας παραμείνει ανεπιθύμητα συνεχώς αναμμένος, απενεργοποιείτε τη λειτουργία ανίχνευσης παρουσίας.

## Διάγραμμα διάχυσης φωτός (εικ. 6.2)

## 7. Αξεσουά

Δομοστοιχείο φωτός έκτακτης ανάγκης  
EAN 4007841064143

## 8. Συντήρηση και Φροντίδα

Το προϊόν δεν χρειάζεται συντήρηση. Σε περίπτωση ακαθαρσιών το πλαίσιο του φωτιστικού μπορεί να καθαρίζεται με νωπό πανί (χωρίς απορρυπαντικό).

### Σημαντικό:

Η συσκευή λειτουργίας δεν μπορεί να αντικατασταθεί.

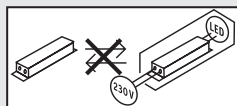

## 9. Απόσυρση

Ηλεκτρικές συσκευές, εξαρτήματα και συσκευασίες θα πρέπει να αποσύρονται με τρόπο φιλικό προς το περιβάλλον και να ανακυκλώνονται.



Δεν επιτρέπεται να πετάτε ηλεκτρικές συσκευές στα οικιακά απορρίμματα!

### Μόνο για χώρες ΕΕ:

Σύμφωνα με την ισχύουσα Ευρωπαϊκή Οδηγία σχετικά με άχρηστες ηλεκτρικές και ηλεκτρονικές συσκευές και την εφαρμογή της σε εθνικό δίκαιο πρέπει οι άχρηστες πλέον ηλεκτρικές συσκευές να αποσύρονται ξεχωριστά και να οδηγούνται σε ανακύκλωση φιλική προς το περιβάλλον.

## 10. Δήλωση συμμόρφωσης

Με την παρούσα ο/η STEINEL Vertrieb GmbH, δηλώνει ότι ο ραδιοεξοπλισμός RS PRO Connect R10 / RS PRO Connect R20 / RS PRO Connect R30 πληροί την οδηγία 2014/53/EE. Το πλήρες κείμενο της δήλωσης συμμόρφωσης EE διατίθεται στην ακόλουθη ιστοσελίδα στο διαδίκτυο: [www.steinel.de](http://www.steinel.de)

## 11. Εγγύηση κατασκευαστή

Ως αγοραστής μπορείτε να κάνετε χρήση των νόμιμων εγγυητικών δικαιωμάτων έναντι του πωλητή. Εφόσον τα δικαιώματα αυτά ισχύουν στη χώρα σας, δεν συντέμνονται ούτε περιορίζονται από τη δική μας δήλωση εγγύησης. Σας παρέχουμε 5 έτη εγγύηση για την άψογη κατασκευή και την κανονική λειτουργία του προϊόντος STEINEL Professional-Sensorik. Παρέχουμε την εγγύηση ότι αυτό το προϊόν δεν παρουσιάζει ελαττώματα υλικού, κατασκευής ή σχεδίασης. Παρέχουμε εγγύηση λειτουργικής ικανότητας όλων των ηλεκτρονικών δομοστοιχείων και καλωδίων, όπως επίσης έλλειψης σφαλμάτων όλων των χρησιμοποιηθέντων υλικών και των επιφανειών αυτών.

### Προβολή αξιώσεων

Εάν θέλετε να διατυπώσετε παράπονα σχετικά με το προϊόν που αγοράσατε, παρακαλούμε όπως το αποστείλετε σε πλήρη κατάσταση και ατελώς μαζί με την αυθεντική απόδειξη αγοράς, η οποία πρέπει να αναφέρει την ημερομηνία αγοράς και την ονομασία του προϊόντος, στον αντιπρόσωπό σας ή στην εταιρεία μας **ΑΝΤΙΠΡΟΣΩΠΟΙ-ΕΙΣΑΓΩΓΕΙΣ ΓΙΑ ΤΗΝ ΕΛΛΑΔΑ Π.Λυγκωνης & Υιοι οε / Αριστοφάνους 8 Αθήνα 10554.**

Σας συνιστούμε λοιπόν όπως διαφυλάξετε προσεκτικά την απόδειξη αγοράς έως την παρέλευση της διάρκειας εγγύησης. Για τα έξοδα και τους κινδύνους μεταφοράς στα πλαίσια επιστροφής του προϊόντος η STEINEL δεν αναλαμβάνει καμία ευθύνη.

Για πληροφορίες σχετικά με την προβολή αξίωσης σε περίπτωση εγγύησης απευθυνθείτε στη διαδικτυακή πύλη [www.steinel-professional.de/garantie](http://www.steinel-professional.de/garantie)

Εάν νομίζετε ότι πρόκειται για περίπτωση εγγύησης ή εάν έχετε οποιαδήποτε απορία σχετικά με το προϊόν σας, μπορείτε να μας τηλεφωνήσετε ανά πάσα στιγμή στη γραμμή **ΤΗΛΕΦΩΝΑ ΥΠΟΣΤΗΡΙΞΗΣ & ΣΕΡΒΙΣ ΓΙΑ ΤΗΝ ΕΛΛΑΔΑ / 2103212021 / 2103218558 / Φαξ: 2103218630.**

**5 E T H**  
ΚΑΤΑΣΚΕΥΑΣΤΗ  
ΕΓΓΥΗΣΗ

## 12. Τεχνικά δεδομένα

Διαστάσεις (Μ × Π × Υ):	R10 στρογγυλό: Ø 300 × 55 mm R20 στρογγυλό: Ø 350 × 55 mm R30 στρογγυλό: Ø 420 × 55 mm R20 με γωνία: 300 × 300 × 55 mm R30 με γωνία: 350 × 350 × 55 mm
Τάση δικτύου:	220-240 V, 50/60 Hz
Ισχύς εισόδου (P <sub>on</sub> ):	R10 PLUS SC NW: 8,50 W R10 PLUS SC WW: 8,50 W R20 PLUS SC NW: 15,86 W R20 PLUS Q SC NW: 15,86 W R20 PLUS Q SC WW: 15,86 W R20 PLUS SC WW: 15,86 W R30 PLUS SC NW: 23,70 W R30 PLUS Q SC NW: 23,90 W R30 PLUS Q SC WW: 23,90 W R30 PLUS SC WW: 23,70 W R10 BASIC SC NW: 8,50 W R10 BASIC SC WW: 8,50 W R20 BASIC SC NW: 15,30 W R20 BASIC Q SC NW: 15,30 W R20 BASIC Q SC WW: 15,38 W R20 BASIC SC WW: 15,30 W R30 BASIC SC NW: 23,39 W R30 BASIC Q SC NW: 23,40 W R30 BASIC Q SC WW: 23,26 W R30 BASIC SC WW: 23,22 W
Φωτεινή ροή με καπάκι „Οπίσθιος φωτισμός απενεργοποιημένος“:	R10 PLUS SC NW: 1053 lm R10 PLUS SC WW: 992 lm R20 PLUS SC NW: 1976 lm R20 PLUS Q SC NW: 1970 lm R20 PLUS Q SC WW: 1826 lm R20 PLUS SC WW: 1823 lm R30 PLUS SC NW: 3019 lm R30 PLUS Q SC NW: 2964 lm R30 PLUS Q SC WW: 2813 lm R30 PLUS SC WW: 2813 lm R10 BASIC SC NW: 1053 lm R10 BASIC SC WW: 992 lm R20 BASIC SC NW: 1976 lm R20 BASIC Q SC NW: 1970 lm R20 BASIC Q SC WW: 1826 lm R20 BASIC SC WW: 1823 lm R30 BASIC SC NW: 3019 lm R30 BASIC Q SC NW: 2964 lm R30 BASIC Q SC WW: 2813 lm R30 BASIC SC WW: 2813 lm
Αποδοτικότητα με καπάκι „Οπίσθιος φωτισμός απενεργοποιημένος“:	R10 PLUS SC NW: 124 lm/W R10 PLUS SC WW: 117 lm/W R20 PLUS SC NW: 125 lm/W R20 PLUS Q SC NW: 124 lm/W R20 PLUS Q SC WW: 115 lm/W R20 PLUS SC WW: 115 lm/W R30 PLUS SC NW: 127 lm/W R30 PLUS Q SC NW: 124 lm/W R30 PLUS Q SC WW: 118 lm/W



	R30 PLUS SC WW:	119 lm/W
	R10 BASIC SC NW:	124 lm/W
	R10 BASIC SC WW:	117 lm/W
	R20 BASIC SC NW:	129 lm/W
	R20 BASIC Q SC NW:	129 lm/W
	R20 BASIC Q SC WW:	119 lm/W
	R20 BASIC SC WW:	119 lm/W
	R30 BASIC SC NW:	129 lm/W
	R30 BASIC Q SC NW:	127 lm/W
	R30 BASIC Q SC WW:	121 lm/W
	R30 BASIC SC WW:	121 lm/W
Αισθητήρας αναμονής (P <sub>sb</sub> ) / δίκτυο αναμονής (P <sub>net</sub> ):	R10 PLUS SC NW:	0,308 W
	R10 PLUS SC WW:	0,308 W
	R20 PLUS SC NW:	0,308 W
	R20 PLUS Q SC NW:	0,308 W
	R20 PLUS Q SC WW:	0,308 W
	R20 PLUS SC WW:	0,308 W
	R30 PLUS SC NW:	0,308 W
	R30 PLUS Q SC NW:	0,308 W
	R30 PLUS Q SC WW:	0,308 W
	R30 PLUS SC WW:	0,308 W
	R10 BASIC SC NW:	0,306 W
	R10 BASIC SC WW:	0,306 W
	R20 BASIC SC NW:	0,306 W
	R20 BASIC Q SC NW:	0,306 W
	R20 BASIC Q SC WW:	0,306 W
	R20 BASIC SC WW:	0,306 W
	R30 BASIC SC NW:	0,306 W
	R30 BASIC Q SC NW:	0,306 W
	R30 BASIC Q SC WW:	0,306 W
	R30 BASIC SC WW:	0,302 W
Συντελεστής απόδοσης:	R10 0,89 / R20 0,91 / R30 0,93	
Θερμοκρασία χρώματος φωτιστικού μέσου:	3000 K (θερμό λευκό = WW) / 4000 K (ουδέτερο λευκό = NW)	
Δείκτης χρωματικής απόδοσης:	R <sub>a</sub> = 84	
Μέση διάρκεια ζωής μέτρησης:	L70B50 σε 25° C: >60.000 ώρες	
Χρωματική συνέπεια SDCM:	Εισαγόμενη τιμή: 3	
Βασικό φως:	ρυθμιζόμενο 1-50 %	
Κεντρικό φως:	ρυθμιζόμενο 50-100 %	
Τεχνολογία υψηλής συχνότητας (HF):	5,8 GHz (αντιδρά ανεξάρτητα θερμοκρασίας στην παραμικρή κίνηση) / < 1 mW	
Εμβέλεια κάλυψης:	1-10 m διάμετρος, με αδιαβάθμιτη ρύθμιση	
Γωνία ανίχνευσης:	360° με 160° γωνία ανοίγματος	
Ρύθμιση χρόνου:	5 δευτ. - 60 λεπτά	
Ρύθμιση ευαισθησίας:	2-2000 Lux	
Είδος προστασίας:	IP 40	
Κλάση προστασίας:	II	
Θερμοκρασία περιβάλλοντος:	-20 °C - +40 °C	
Συχνότητα Bluetooth:	2,4-2,48 GHz	
Ισχύς εκπομπής Bluetooth:	5 dBm / 3 mW	
Το παρόν προϊόν περιέχει πηγή φωτός τάξης ενεργειακής απόδοσης:	R10 PLUS SC NW:	„D“
	R10 PLUS SC WW:	„D“
	R20 PLUS SC NW:	„D“
	R20 PLUS Q SC NW:	„D“
	R20 PLUS Q SC WW:	„D“
	R20 PLUS SC WW:	„D“

R30 PLUS SC NW: „D“  
 R30 PLUS Q SC NW: „D“  
 R30 PLUS Q SC WW: „D“  
 R30 PLUS SC WW: „D“  
 R10 BASIC SC NW: „D“  
 R10 BASIC SC WW: „D“  
 R20 BASIC SC NW: „D“  
 R20 BASIC Q SC NW: „D“  
 R20 BASIC Q SC WW: „D“  
 R20 BASIC SC WW: „D“  
 R30 BASIC SC NW: „D“  
 R30 BASIC Q SC NW: „C“  
 R30 BASIC Q SC WW: „C“  
 R30 BASIC SC WW: „D“

Κατανομή  
φωτεινής  
έντασης:



R10 PLUS SC NW



R10 PLUS SC WW



R10 BASIC SC NW



R10 BASIC SC WW



R20 PLUS SC NW



R20 PLUS SC WW



R20 BASIC SC NW

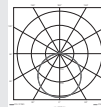

R20 BASIC SC WW

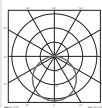

R30 PLUS SC WW

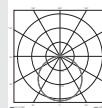

R30 BASIC SC NW

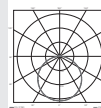

R30 BASIC SC WW

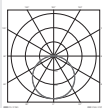

R20 PLUS Q SC NW

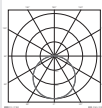

R20 PLUS Q SC WW

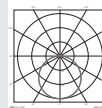

R20 BASIC Q SC NW

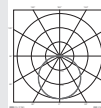

R20 BASIC Q SC WW

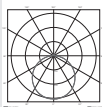

R30 PLUS Q SC NW

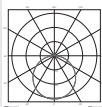

R30 PLUS Q SC WW

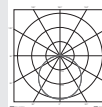

R30 BASIC Q SC NW

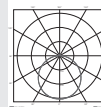

R30 BASIC Q SC WW

Πλήρεις τεχνικές πληροφορίες θα βρείτε στη διεύθυνση [www.steinel.de](http://www.steinel.de)

### 13. Διαταραχές λειτουργίας

Βλάβη	Αιτία	Βοήθεια
Αισθητήριος λαμπτήρας χωρίς τάση	<ul style="list-style-type: none"><li>■ Ασφάλεια αντέδρασε, μη ενεργοποιημένη, διακοπή κυκλώματος</li><li>■ Βραχυκύκλωμα στο δίκτυο τροφοδοσίας</li><li>■ Ενδεχόμενος διακόπτης δικτύου ΕΚΤΟΣ</li></ul>	<ul style="list-style-type: none"><li>■ Ενεργοποίηση ασφάλειας, αντικατάσταση, ενεργοποίηση διακόπτη δικτύου, έλεγχος κυκλώματος με δοκιμαστικό τάσης</li><li>■ Ελέγχετε συνδέσεις</li><li>■ Ενεργοποιείτε διακόπτη δικτύου</li></ul>
Αισθητήριος λαμπτήρας δεν ενεργοποιείται	<ul style="list-style-type: none"><li>■ Λανθασμένη επιλογή ρύθμισης ευαισθησίας</li><li>■ Διακόπτης δικτύου ΕΚΤΟΣ</li><li>■ Ασφάλεια αντέδρασε</li></ul>	<ul style="list-style-type: none"><li>■ Νέα ρύθμιση</li><li>■ Ενεργοποιήστε</li><li>■ Ενεργοποίηση ασφάλειας, αντικατάσταση, εν ανάγκη έλεγχος σύνδεσης</li></ul>
Αισθητήριος λαμπτήρας δεν απενεργοποιείται	<ul style="list-style-type: none"><li>■ Διαρκής κίνηση εντός ορίων ανίχνευσης</li></ul>	<ul style="list-style-type: none"><li>■ Ελέγχετε όρια ανίχνευσης</li></ul>
Αισθητήριος λαμπτήρας ενεργοποιείται χωρίς αντιληπτή κίνηση	<ul style="list-style-type: none"><li>■ Αισθητήριος λαμπτήρας δεν έχει εγκατασταθεί χωρίς αστάθεια</li><li>■ Υπήρξε κίνηση, αλλά δεν έγινε αντιληπτή από τον παρατηρητή (κίνηση πίσω από τοίχο, κίνηση μικρού αντικειμένου στο άμεσο περιβάλλον του λαμπτήρα κ.λπ.)</li></ul>	<ul style="list-style-type: none"><li>■ Κάνετε σταθερή εγκατάσταση πλαισίου</li><li>■ Ελέγχετε όρια ανίχνευσης</li></ul>
Αισθητήριος λαμπτήρας δεν ενεργοποιείται παρά την κίνηση	<ul style="list-style-type: none"><li>■ Γρήγορες κινήσεις καταπιέζονται για μείωση παρασίτων ή έγινε πολύ μικρή ρύθμιση ορίων ανίχνευσης</li><li>■ Λανθασμένη επιλογή ρύθμισης ευαισθησίας</li></ul>	<ul style="list-style-type: none"><li>■ Ελέγχετε όρια ανίχνευσης</li><li>■ Νέα ρύθμιση</li></ul>

#### Λειτουργική βλάβη φωτός έκτακτης ανάγκης

Βλάβη	Αιτία	Βοήθεια
Backlight δεν ενεργοποιείται	<ul style="list-style-type: none"><li>■ Το φως ανάγκης φορτίζει συσσωρευτή</li></ul>	<ul style="list-style-type: none"><li>■ Αναμονή έως και 24 h, έως ότου ο συσσωρευτής φορτιστεί πλήρως</li></ul>

## 1. Bu doküman hakkında

### Lütfen itinayla okuyun ve saklayın!

- Telif hakları korunmaktadır. Kismen de olsa basılması, ancak onayımız alınarak mümkündür.
- Teknik gelişmelere hizmet eden değişiklikler yapma hakkı saklıdır.

### Sembol açıklaması



**Tehlikelere karşı uyarı!**



**Dokümandaki metin kısımlarına gönderme.**

## 2. Genel güvenlik uyarıları



**Cihaz üzerindeki tüm çalışmalardan önce, elektrik beslemesini kesin!**

Montaj sırasında, bağlanacak olan elektrik tesisatında enerji kesik olmalıdır. Bu nedenle ilk olarak elektriği kapatın ve bir kontrol kalemiyle enerjinin kesildiğini kontrol edin.

- Sensörlü lambanın kurulumunda, elektrik şebekesinde yapılan bir çalışma söz konusudur. Bu yüzden, geleneksel kurulum yönergeleri ile bağlantı koşullarına uygun bir uygulama yapılmalıdır. (örn. **DE**-VDE 0100, **AT**-ÖVE / ÖNORM E8001-1, **CH**-SEV 1000)
- Sadece orijinal yedek parçalar kullanın.
- Onarımlar sadece, uzman atölyeler tarafından gerçekleştirilebilir.
- Bu lambanın ışık kaynağı değiştirilemez; ışık kaynağının değiştirilmesi gerektiğinde (örn. çalışma ömrü sona erdiğinde), komple lambanın yenilenmesi gerekir.

## 3. RS PRO Connect R10 / RS PRO Connect R20 / RS PRO Connect R30

### Amacına uygun kullanım

- İç mekanlarda kurulum için aktif hareket dedektörlü, sensörlü iç mekan lambası.
- Acil ışık ile donatılabilir

Entegre edilen YF sensörü, yüksek frekansta elektromanyetik dalgalar (5,8 GHz) gönderir ve bunların yansımaları algılar. Lambanın algılama alanındaki en küçük hareketlerde dahi, yansıma değişimi sensör tarafından fark edilir.

Bunu takiben bir mikro işlemci, "Işığın aç" çalıştırma komutunu gönderir. Kapılar, pencere camları veya ince duvarlardan geçerek algılama mümkündür.

### Not:

YF sensörünün yüksek frekans gücü yak. 1 mW'tır – bu da, bir cep telefonunun veya bir mikrodalga fırının verici gücünün sadece 1000'de biridir.

Teslimat kapsamı, köşeli (**Şek. 3.1**)

Sensörlü lamba  
3 ara parçası  
2 siperlik

Ürünün boyutları, yuvarlak (**Şek. 3.2**)

Cihazın genel görünümü, yuvarlak (**Şek. 3.3**)

- A** Lamba gövdesi
- B** Duvar tutucusu
- C** Bağlantı terminali
- D** Siperlikler
- E** Siperlikler için mandallar

Teslimat kapsamı, köşeli (**Şek. 3.4**)

Sensörlü lamba  
3 ara parçası  
2 siperlik

Ürünün boyutları, köşeli (**Şek. 3.5**)

Cihazın genel görünümü, köşeli (**Şek. 3.6**)

- A** Lamba gövdesi
- B** Duvar tutucusu
- C** Bağlantı terminali
- D** Siperlikler
- E** Siperlikler için mandallar

## 4. Elektrik bağlantısı

- Elektrik beslemesini kapatın (**Şek. 4.1**)

Elektrik kablosunun bağlantısı (**Şek. 4.1**)

Elektrik kablosu, 3 iletkenli bir kablodur:

- L** = Faz (genellikle siyah, kahverengi veya gri)
- N** = Nötr hattı (genellikle mavi)
- PE** = Topraklama hattı (yeşil/sarı)

Çelişkiye düşülmesi halinde, kabloları bir avometre cihazıyla tanımlayın; ardından tekrar elektriksiz hale getirin. Faz (**L**) ve nötr (**N**) kablosu, avize terminaline bağlanmalıdır.

### Önemli:

Bağlantıların karıştırılması, daha sonra cihazda veya sigorta kutunuzda kısa devreye neden olur. Bu durumda, kabloların hepsini tekrar tanımlamak ve yeniden birleştirmek zorundasınız. Elektrik besleme kablosuna, açma ve kapama için uygun bir elektrik anahtarı tesis edilebilir. (Acil ışık modülü olmadan kullanım halinde).

### Önemli:

Bu lambanın ışık kaynağı değiştirilemez; ışık kaynağının değiştirilmesi gerektiğinde (örn. çalışma ömrü sona erdiğinde), komple lambanın yenilenmesi gerekir.

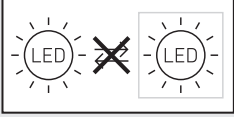

## 5. Montaj

- Bütün yapı parçalarında hasar kontrolü yapın.
- Hasarlar olduğunda, ürünü işletme almayın.
- Lambanın montaj sırasında, titreşime maruz kalmayacak şekilde sabitlenmesine dikkat edilmelidir.
- Erişim menzili ve hareketlerin algılanmasını göz önüne alarak, uygun montaj yerini seçin.
- Havalandırma kanallarının üzeri, montajdan sonra kapatılmamalıdır.

### Montaj adımları

- Emniyet vidalarını gevşetin (emniyet vidalarının tam olarak çıkarılması gerekmez) ve lamba gövdesini yerinden alın (**Şek. 5.1**)
- Delik yerlerini işaretleyin (**Şek. 5.2**)
- Delikleri delin ve dübelleri yerleştirin (**Şek. 5.3**)
- Sıva üstü besleme kablosu ile montaj (**Şek. 5.4**)
- Sıva altı besleme kablosu ile montaj (**Şek. 5.5**)
- Bağlantı kablosunu bağlayın (**Şek. 5.6**)
- Lamba gövdesini yerleştirin ve emniyet vidalarını sıkın (**Şek. 5.7**)
- Elektrik beslemesini açın

## 6. Fonksiyon

### Fabrika ayarları

Erişim menzili ayarı:	10 m
Zaman ayarı Temel ışık:	3 dak.
Zaman ayarı Fon ışığı:	5 dak.
Alacakaranlık ayarı:	500 lux
Fon ışığı Kıasma seviyesi:	%5
Arka aydınlatma:	AÇIK

Lamba hemen çalışmaya hazır olacak şekilde, sensör fonksiyonu fabrika ayarında etkinleştirilmiştir. Ürünü referans moduna almak için, Teknik dokümantasyon [www.steinell.de](http://www.steinell.de) adresinde aranmalıdır.

Lambanın yapılandırılması için Steinell Connect App, AppStore'unuzdan indirilmelidir.

Bluetooth uyumlu bir akıllı telefon veya Tablet gereklidir.

### Android



### iOS



### Erişim menzili ayarı

Erişim menzili, 1 ile 10 m arasında kademesiz olarak ayarlanabilir. Ekte verilen siperliklerin takılmasıyla, erişim menzili dört yönde azaltılabilir. (**Şek. 6.1**)

### Zaman ayarı

Temel ışığın istenen aydınlatma süresi, 5 saniye ile 60 dakika arasında kademesiz olarak ayarlanabilir. Bu süre bitmeden önce algılanan her hareketle birlikte, saat yeniden çalışmaya başlar.

### Alacakaranlık ayarı

Lambanın istenen tepkime eşiği, yak. 2 ile 2000 Lux arasında kademesiz olarak ayarlanabilir.

### Fon ışığı

Fon ışığının parlaklığı, %1 ile %50 arasında ayarlanabilir. Fon ışığının süresi, 10 dakika ile 30 dakika arasında kademesiz olarak veya tüm gece şeklinde ayarlanabilir.

### Temel ışık

Temel ışığın parlaklığı, %50 ile %100 arasında ayarlanabilir.

### Arka aydınlatma (PLUS seçeneği)

Arka aydınlatmayı açıp kapatmak için gereken ayar manuel olarak yapılabilir.

### Sabit ışık kontrolü (PLUS seçeneği)

Bu fonksiyon etkinleştirildiğinde, gün ışığı varken aydınlatma sabit bir değere ayarlanır. Ortam daha karardığında, lamba ışık çıkışını artırır ve bunun tersi de geçerlidir.

## Gruplandırma

RS PRO Connect R10 / R20 / R30'u münferit lamba olarak çalıştırmak veya kablosuz iletişim yoluyla birkaç lambayı gruplar halinde birbirine bağlamak mümkündür.

Bir gruba atanan tüm lambalar, Steinel Connect uygulamasında ayarlanmış olan grup parametrelerine göre hareket eder. Erişim menzili, tüm grup katılımcıları için ayrı ayrı ayarlanabilir.

## Fade Time

Açarken ve kapatırken kısma eğrisini ayarlamak için Fade Time kullanılabilir (1sn - 3sn).

## Komşu fonksiyonu

Steinel Connect App üzerinden komşu fonksiyonu etkinleştirilebilir ya da devreden çıkarılabilir. Bu arada, etkin aydınlatma grubunun komşu grupları tanımlanır. Grup, atanmış olan komşu grubun çalıştırma sinyallerini dinler ve temel ışıktaki veya fon ışığındaki ayarlara uygun biçimde anahtarlar.

## Hissetme dedektörü fonksiyonu

Steinel Connect App üzerinden hissetme dedektörü fonksiyonu etkinleştirilebilir ya da devreden çıkarılabilir. Hissetme dedektörü fonksiyonu, sensör çalıştırdıktan sonra algılamasını daha hassas ayarlayabilmek için etkinleştirilmiştir. Bu sayede, örneğin algılama alanına girdikten sonra (büyük hareketlerle), kol hareketleri veya el hareketleri gibi küçük hareketler de tespit edilebilir. Böylece, istenen algılama aralığının dışındaki hareketlerin istenmeyen açılmalara neden olmaması sağlanır, ancak ışık hafif hareketlere bağlı olarak çalışır durumda kalır. Daimi anahtarlamayı önlemek için, her on dakika içinde en az bir hareket tespit edilmelidir. Aksi halde, hassas moddan çıkılır ve ardlı çalıştırma süresinin sona ermesiyle birlikte lamba kapatılır. Lambanın sürekli istem dışı açık durumda kalması halinde, hissetme dedektörü fonksiyonunu devre dışı bırakın.

## Işık dağılım eğrisi (Şek. 6.2)

## 7. Aksesuarlar

Acil ışık modülü

EAN 4007841064143

## 8. Bakım ve koruma

Ürün bakım gerektirmez.

Lamba gövdesi kirlendiğinde, nemli bir bez yardımıyla (deterjan kullanmadan) temizlenebilir.

### Önemli:

İşletim cihazı değiştirilemez.

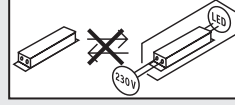

## 9. Tasfiye

Elektrikli cihazlar, aksesuar ve ambalajlar, çevre dostu bir dönüşüme gönderilmelidir.



Elektrikli cihazları evsel atıkların içine atmayın!

### Sadece AB ülkeleri için:

Atık Elektrikli ve Elektronik Cihazlar Avrupa yönergesine ve bunun dönüştüğü ulusal yasaya göre, artık kullanılmayacak haldeki elektrikli cihazların ayrı toplanıp çevre dostu geri dönüşüm için gönderilmesi zorunludur.

## 10. Uygunluk beyanı

Bu vesileyle STEINEL Vertrieb GmbH, kablosuz sistem türü RS PRO Connect R10/RS PRO Connect R20/RS PRO Connect R30'un 2014/53/EU yönetmeliğine uygunluğunu beyan eder. AT Uygunluk Beyanı'nın tam metnini şu web adresinden temin edebilirsiniz: [www.steinel.de](http://www.steinel.de)

## 11. Üretici garantisi

Alıcı sıfatıyla satıcıya karşı kanun ile öngörülen garanti haklarına sahiptir. Bu haklar ülkenizde geçerli olduğu sürece, garanti beyanımızla kısaltılmamakta ve sınırlanmamaktadır. STEINEL-Professional STEINEL Profesyonel Sensörlü ürününüzün kusursuz kullanılabilirliği ve düzenli fonksiyonu konusunda 5 yıllık bir garanti süresi tanıyoruz. Bu ürünün malzeme, üretim ve tasarım hatalarından anılmış olduğunu garanti ediyoruz. Tüm elektronik parçaların ve kabloların işlevselliğini ve ayrıca kullanılan tüm hammaddelerde ve bunların yüzeylerinde kusursuzluğu garanti ediyoruz.

### **Garanti haklarından faydalanma**

Ürününüzle ilgili şikayetiniz olduğunda, lütfen tam ve gönderi ücreti ödenmiş olarak, üzerinde satış tarihinin ve ürün tanımının bulunması gereken orijinal satın alma belgesiyle birlikte satıcınıza veya doğrudan **Saos Teknoloji Elektrik LTD. ŞTİ. Halil Rifat Paşa Mah. Yüzer Havuz Sk. Perpa Ticaret Merkezi A Blok Kat: 5 No: 313 Şişli / İstanbul** adresine gönderiniz. Bu nedenle, satın alma belgenizi garanti süresi sona erene kadar saklamanızı tavsiye ediyoruz. Geri göndermeyle ilgili nakliye maliyetleri ve riskleri hakkında, STEINEL hiçbir sorumluluk almaz.

Bir garanti durumunda yapılması gerekenler hakkındaki bilgileri yandaki web sitemizde bulabilirsiniz:  
**[www.saosteknoloji.com.tr](http://www.saosteknoloji.com.tr)**

Bir garanti durumu veya ürününüzle ilgili herhangi bir sorunuz olduğunda, bize her zaman memnuniyetle Acil Servis Hattı **+90 212 220 09 20** ulaşabilirsiniz.

**5 Y I L**  
ÜRETİCİ  
GARANTİSİ

## 12. Teknik özellikler

Boyutlar (U x G x Y):	R10 yuvarlak: Ø 300 x 55 mm R20 yuvarlak: Ø 350 x 55 mm R30 yuvarlak: Ø 420 x 55 mm R20 köşeli: 300 x 300 x 55 mm R30 köşeli: 350 x 350 x 55 mm
Şebeke gerilimi	220-240 V, 50/60 Hz
Çekilen güç (P <sub>on</sub> ):	R10 PLUS SC NW: 8,50 W R10 PLUS SC WW: 8,50 W R20 PLUS SC NW: 15,86 W R20 PLUS Q SC NW: 15,86 W R20 PLUS Q SC WW: 15,86 W R20 PLUS SC WW: 15,86 W R30 PLUS SC NW: 23,70 W R30 PLUS Q SC NW: 23,90 W R30 PLUS Q SC WW: 23,90 W R30 PLUS SC WW: 23,70 W R10 BASIC SC NW: 8,50 W R10 BASIC SC WW: 8,50 W R20 BASIC SC NW: 15,30 W R20 BASIC Q SC NW: 15,30 W R20 BASIC Q SC WW: 15,38 W R20 BASIC SC WW: 15,30 W R30 BASIC SC NW: 23,39 W R30 BASIC Q SC NW: 23,40 W R30 BASIC Q SC WW: 23,26 W R30 BASIC SC WW: 23,22 W
Işık hüzmesi, kapaklı "Arka aydınlatma kapalı":	R10 PLUS SC NW: 1053 lm R10 PLUS SC WW: 992 lm R20 PLUS SC NW: 1976 lm R20 PLUS Q SC NW: 1970 lm R20 PLUS Q SC WW: 1826 lm R20 PLUS SC WW: 1823 lm R30 PLUS SC NW: 3019 lm R30 PLUS Q SC NW: 2964 lm R30 PLUS Q SC WW: 2813 lm R30 PLUS SC WW: 2813 lm R10 BASIC SC NW: 1053 lm R10 BASIC SC WW: 992 lm R20 BASIC SC NW: 1976 lm R20 BASIC Q SC NW: 1970 lm R20 BASIC Q SC WW: 1826 lm R20 BASIC SC WW: 1823 lm R30 BASIC SC NW: 3019 lm R30 BASIC Q SC NW: 2964 lm R30 BASIC Q SC WW: 2813 lm R30 BASIC SC WW: 2813 lm
Verim, kapaklı "Arka aydınlatma kapalı":	R10 PLUS SC NW: 124 lm/W R10 PLUS SC WW: 117 lm/W R20 PLUS SC NW: 125 lm/W R20 PLUS Q SC NW: 124 lm/W R20 PLUS Q SC WW: 115 lm/W R20 PLUS SC WW: 115 lm/W R30 PLUS SC NW: 127 lm/W R30 PLUS Q SC NW: 124 lm/W R30 PLUS Q SC WW: 118 lm/W



	R30 PLUS SC WW:	119 lm/W
	R10 BASIC SC NW:	124 lm/W
	R10 BASIC SC WW:	117 lm/W
	R20 BASIC SC NW:	129 lm/W
	R20 BASIC Q SC NW:	129 lm/W
	R20 BASIC Q SC WW:	119 lm/W
	R20 BASIC SC WW:	119 lm/W
	R30 BASIC SC NW:	129 lm/W
	R30 BASIC Q SC NW:	127 lm/W
	R30 BASIC Q SC WW:	121 lm/W
	R30 BASIC SC WW:	121 lm/W
Standby Sensör (P <sub>sb</sub> ) / Standby Ağ (P <sub>net</sub> ):	R10 PLUS SC NW:	0,308 W
	R10 PLUS SC WW:	0,308 W
	R20 PLUS SC NW:	0,308 W
	R20 PLUS Q SC NW:	0,308 W
	R20 PLUS Q SC WW:	0,308 W
	R20 PLUS SC WW:	0,308 W
	R30 PLUS SC NW:	0,308 W
	R30 PLUS Q SC NW:	0,308 W
	R30 PLUS Q SC WW:	0,308 W
	R30 PLUS SC WW:	0,308 W
	R10 BASIC SC NW:	0,306 W
	R10 BASIC SC WW:	0,306 W
	R20 BASIC SC NW:	0,306 W
	R20 BASIC Q SC NW:	0,306 W
	R20 BASIC Q SC WW:	0,306 W
	R20 BASIC SC WW:	0,306 W
	R30 BASIC SC NW:	0,306 W
	R30 BASIC Q SC NW:	0,306 W
	R30 BASIC Q SC WW:	0,306 W
	R30 BASIC SC WW:	0,302 W
Güç katsayısı:	R10 0,89 / R20 0,91 / R30 0,93	
Renk sıcaklığı Ampul	3000 K (sıcak beyaz = WW) / 4000 K (nötr beyaz = NW)	
Renk yansıtma indeksi:	R <sub>a</sub> = 84	
Ortalama nominal hizmet ömrü:	L70B50 25°C sıcaklıkta: >60.000 saat	
Renk tutarlılığı SDCM:	Başlangıç değeri: 3	
Fon ışığı	% 1-50 arasında ayarlanabilir	
Temel ışık	% 50-100 arasında ayarlanabilir	
YF tekniği	5,8 GHz (sıcaklıktan bağımsız, en küçük harekete bile tepki verir) / < 1 mW	
Algılama menzili	1-10 m çap, kademesiz ayarlanabilir	
Kapsama açısı	160° menfez açısıyla birlikte 360°	
Zaman ayarı	5 sn - 60 dak	
Alacakaranlık ayarı	2-2000 Lux	
Koruma türü	IP 40	
Koruma sınıfı	II	
Ortam sıcaklığı	-20 °C - +40 °C	
Bluetooth frekansı	2,4-2,48 GHz	
Bluetooth verici gücü	5 dBm / 3 mW	
Bu ürün, şu enerji verimliliği sınıfına dahil olan bir ışık kaynağı içerir:	R10 PLUS SC NW:	„D“
	R10 PLUS SC WW:	„D“
	R20 PLUS SC NW:	„D“
	R20 PLUS Q SC NW:	„D“
	R20 PLUS Q SC WW:	„D“
	R20 PLUS SC WW:	„D“

R30 PLUS SC NW: „D“  
R30 PLUS Q SC NW: „D“  
R30 PLUS Q SC WW: „D“  
R30 PLUS SC WW: „D“  
R10 BASIC SC NW: „D“  
R10 BASIC SC WW: „D“  
R20 BASIC SC NW: „D“  
R20 BASIC Q SC NW: „D“  
R20 BASIC Q SC WW: „D“  
R20 BASIC SC WW: „D“  
R30 BASIC SC NW: „D“  
R30 BASIC Q SC NW: „C“  
R30 BASIC Q SC WW: „C“  
R30 BASIC SC WW: „D“

Işık şiddeti  
dağılımı:



R10 PLUS SC NW



R10 PLUS SC WW



R10 BASIC SC NW



R10 BASIC SC WW



R20 PLUS SC NW



R20 PLUS SC WW

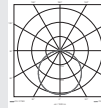

R20 BASIC SC NW



R20 BASIC SC WW

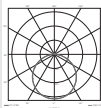

R30 PLUS SC WW

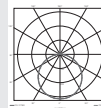

R30 BASIC SC NW

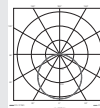

R30 BASIC SC WW

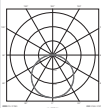

R20 PLUS Q SC NW

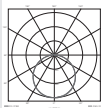

R20 PLUS Q SC WW

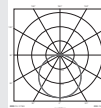

R20 BASIC Q SC NW

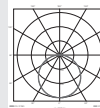

R20 BASIC Q SC WW



R30 PLUS Q SC NW

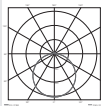

R30 PLUS Q SC WW

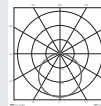

R30 BASIC Q SC NW

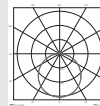

R30 BASIC Q SC WW

Tüm teknik bilgileri [www.steinell.de](http://www.steinell.de) adresinde bulabilirsiniz.

### 13. İşletim arızaları

Arıza	Nedeni	Giderilmesi
Sensörlü lambada gerilim yok	<ul style="list-style-type: none"><li>■ Sigorta atmış, çalıştırılmamış, kablo kopuk</li><li>■ Elektrik kablosunda kısa devre</li><li>■ Muhtemelen, mevcut elektrik anahtarı kapalı</li></ul>	<ul style="list-style-type: none"><li>■ Sigortayı çalıştırın, değiştirin, elektrik anahtarını çalıştırın, kabloyu avometre ile gözden geçirin</li><li>■ Bağlantıları gözden geçirin</li><li>■ Elektrik anahtarını çalıştırın</li></ul>
Sensörlü lamba devreye girmiyor	<ul style="list-style-type: none"><li>■ Alacakaranlık ayarı yanlış seçilmiş</li><li>■ Elektrik anahtarı KAPALI</li><li>■ Sigorta atmış</li></ul>	<ul style="list-style-type: none"><li>■ Yeniden ayarlayın</li><li>■ Çalıştırın</li><li>■ Sigortayı çalıştırın, değiştirin, gerektiğinde bağlantıyı kontrol edin</li></ul>
Sensörlü lamba kapanmıyor	<ul style="list-style-type: none"><li>■ Kapsama alanında sürekli hareket var</li></ul>	<ul style="list-style-type: none"><li>■ Alanı kontrol edin</li></ul>
Sensörlü lamba, hareket algılanmaksızın çalışıyor	<ul style="list-style-type: none"><li>■ Sensörlü lamba hareketsiz ortamda monte edilmemiş</li><li>■ Hareket mevcut, ancak izleyici tarafından algılanmıyor (duvar arkasında hareket, lambanın çok yakınında küçük bir objenin hareketi vb.)</li></ul>	<ul style="list-style-type: none"><li>■ Gövdeyi sıkı monte edin</li><li>■ Alanı kontrol edin</li></ul>
Sensörlü lamba harekete rağmen devreye girmiyor	<ul style="list-style-type: none"><li>■ Hızlı hareketler, arızaların minimuma indirilmesi amacıyla bastırılıyor veya algılama alanı çok küçük ayarlanmış</li><li>■ Alacakaranlık ayarı yanlış seçilmiş</li></ul>	<ul style="list-style-type: none"><li>■ Alanı kontrol edin</li><li>■ Yeniden ayarlayın</li></ul>

#### İşletim arızası acil durum ışığı

Arıza	Nedeni	Giderilmesi
Arka aydınlatma devreye girmiyor	<ul style="list-style-type: none"><li>■ Acil durum ışığı aküsü şarj oluyor</li></ul>	<ul style="list-style-type: none"><li>■ Akünün tamamen dolması için azami 24 saat bekleyin</li></ul>

## 1. Tudnivaló a dokumentummal kapcsolatban

### Kérjük, olvassa el figyelmesen és őrizze meg!

- Szerzői jogvédelem alatt áll. Sokszorosítani, kivonatosan is, csak az engedélyünkkel szabad.
- A műszaki fejlődést szolgáló változtatások jogát fenntartjuk.

### Jelmagyarázat



**Figyelmeztetés veszélyekre!**



**A dokumentum szöveghelyeire utal.**

## 2. Általános biztonsági útmutatások



**Mielőtt dolgozni kezdené a készüléken, szakítsa meg a ráadott feszültséget!**

Szereléskor a csatlakoztatni kívánt vezetéknek feszültségmentesnek kell lennie. Ezért a szerelés megkezdése előtt kapcsolja le az áramot, és feszültségjelzővel ellenőrizze a feszültségmentességet.

- A mozgásérzékelős lámpa felszerelésekor hálózati feszültséggel végzett munkáról van szó. Ezért azt szakszerűen, az illető országban szokásos szerelési előírásoknak és csatlakoztatási feltételeknek megfelelően kell végezni. (pl. **DE**-VDE 0100, **AT**-ÖVE / ÖNORM E8001-1, **CH**-SEV 1000)
- Csak eredeti pótalkatrészeket használjon.
- Az esetleg szükségessé váló javításokat csak szakműhely végezheti.
- A lámpa fényforrását nem lehet cserélni; amennyiben a fényforrást cserélni kell (pl. ha élettartamának végére ért), a teljes lámpát le kell cserélni.

## 3. RS PRO Connect R10 / RS PRO Connect R20 / RS PRO Connect R30

### Rendeltetészerű használat

- Mozcásérzékelő beltéri lámpa aktív mozgásérzékelővel beltéri szereléshez.
- Vészvilágítás utólag beszerelhető

A beépített NF-ás érzékelő (5,8 GHz-es) nagy-frekvenciás elektromágneses hullámokat bocsát ki, és felfogja azok visszaverődését. Az érzékelési tartományban történő legkisebb mozgás esetén az érzékelő érzékeli a visszhang megváltozását.

A mikroprocesszor azután kiadja a "Világítást bekapcsolni" parancsot. Az érzékelés ajtókon, üvegtáblakon vagy vékony falakon keresztül is lehetséges.

### Megjegyzés:

A NF-ás érzékelő nagyfrekvenciás sugárzása teljesítménye kb. 1 mW – ez egy mobiltelefon vagy mikrohullámú sütő sugárzásának mindössze 1000-ed része.

Szállítási terjedeleme, kerek készülék **(3.1. ábra)**

Mozgásérzékelős lámpa

3 távtartó

2 behelyezhető szűkítő rekesz

A kerek készülék méretei **(3.2. ábra)**

A kerek készülék áttekintése **(3.3. ábra)**

**A** lámpaház

**B** fali tartó

**C** csatlakozókapocs

**D** behelyezhető szűkítő rekeszek

**E** reteszek behelyezhető szűkítő rekeszekhez

Szállítási terjedeleme, szögletes készülék **(3.4. ábra)**

Mozgásérzékelős lámpa

3 távtartó

2 behelyezhető szűkítő rekesz

A szögletes készülék méretei **(3.5. ábra)**

A szögletes készülék áttekintése **(3.6. ábra)**

**A** lámpaház

**B** fali tartó

**C** csatlakozókapocs

**D** behelyezhető szűkítő rekeszek

**E** reteszek behelyezhető szűkítő rekeszekhez

## 4. Elektromos csatlakozás

- Az áramellátás lekapcsolása **(4.1. ábra)**

A hálózati betápvezeték csatlakoztatása **(4.1. ábra)**

A hálózati betápvezeték 3-erű kábelből áll:

**L** = fázis (többnyire fekete, barna vagy szürke)

**N** = nulla vezető (többnyire kék)

**PE** = védővezető (zöld/sárga)

Kétség esetén a vezetékeket feszültségjelző segítségével azonosítani kell; majd le kell róluk kapcsolni a feszültséget. Csatlakoztassa a fázist (**L**) és a nullavezetőt (**N**) a csatlakozókapocsra.

### Fontos!

A csatlakozások felcserélése később zárathoz vezet a készülékben vagy a biztosítékdozban. Ebben az

esetben ismét azonosítani kell az egyes kábeleket, és újból össze kell kötni őket. A hálózati betápvezetékekbe természetesen beszerelhetnek hálózati kapcsolót is a be- és kikapcsoláshoz (vészvilágítás-modul használata nélkül).

#### Fontos:

A lámpa fényforrása nem cserélhető; amennyiben a fényforrást cserélni kell (pl. ha élettartamának végére ért), a teljes lámpát le kell cserélni.

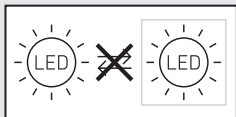

## 5. Szerelés

- Minden alkatrészt ellenőrizzen sérülés szempontjából.
- Sérülések esetén ne vegye használatba a terméket.
- A lámpa felszerelésekor ügyeljen arra, hogy az rázkódásmentesen legyen rögzítve.
- A hatótávolság és a mozgásérzékelés tekintetbe vételével válasszon alkalmas helyet, ahová felszerelheti a készüléket.
- A szerelés után tilos eltakarni a szellőzőnyílásokat.

#### A szerelés lépései

- Lazítsa meg a rögzítőcsavarokat (nem kell eltávolítani a rögzítőcsavarokat) és vegye le a lámpaházat (5.1. ábra)
- Jelölje be a furatok helyét (5.2. ábra)
- A furatokat fúrja ki, és rakjon beléjük tiplit (5.3. ábra)
- Szerelés vakolat fölötti vezetékvezetés esetén (5.4. ábra)
- Szerelés vakolat alatti vezetékvezetés esetén (5.5. ábra)
- Csatlakoztassa rá a csatlakozókábelt (5.6. ábra)
- Helyezze fel a lámpaházat, és csavarja be a rögzítő csavarokat (5.7. ábra)
- Az áramellátást kapcsolja be

## 6. Működés

#### Gyári beállítások

Hatótávolság beállítás:	10 m
Időbeállítás főfény:	3 perc
Időbeállítás alpfény:	5 perc
Szürkületi beállítás:	500 lux
Alpfény tompítási szint:	5%
Hátsó világítás:	bekapcsolva

Az érzékelő funkció gyárilag van aktiválva, így a lámpatest azonnal üzemkész állapotban van. A

termék referencia módba való állításához a műszaki dokumentáció a következő honlapon található: [www.steinel.de](http://www.steinel.de).

A lámpa konfigurációjához tölts le okos telefonján a Steinel Connect App alkalmazást. Bluetooth-képes okostelefonra vagy táblagépre lesz szüksége.

#### Android



#### iOS



#### Hatótávolság beállítás

A hatótávolság fokozatmentesen állítható be 1 és 10 m között. A mellékelt takarólemezek bedugásával a hatótávolság négy irányban csökkenthető. (6.1. ábra)

#### Időbeállítás

A főfény megfelelő világítási időtartamát 5 mp és 60 perc között fokozatmentesen lehet beállítani. A beállított idő letelte előtt érzékelt mozgás hatására az idő mérése újrakezdődik.

#### Szürkületi beállítás

A lámpa megfelelő megszólalási küszöbértékét fokozatmentesen lehet állítani 2 lux és 2000 lux-között.

#### Alpfény

Az alpfény ereje 1% és 50% között állítható be. Az alpfény világításának időtartama fokozatmentesen állítható be 10 másodperc és 30 perc között, vagy egész éjjelre.

#### Főfény

A főfény ereje 50% és 100% között állítható be.

#### Backlight (PLUS változat)

A Backlight be- és kikapcsolásának beállítását manuálisan lehet kijelölni.

#### Állandó fény szabályozás (PLUS változat)

A funkció aktiválása után a világítás napfény esetén egyenletes értékre van szabályozva. Ha a környezet sötétedik, a lámpa megnöveli a fényerőt, és fordítva.

## Csoportosítás

Lehetőség van az RS PRO Connect R10/R20/R30 önálló lámpaként történő működtetésére, vagy több lámpa csoportos összekapcsolására rádióösszekötés segítségével.

Minden egyes lámpa, amely egy csoporthoz volt beszerelve, a Steinel Connect App alkalmazásban beállított csoportparaméterek szerint működik. A csoport minden résztvevőjének hatótávolságát egyedileg lehet beállítani.

## Fade Time

A Fade Time segítségével be- és kikapcsoláskor szabályozható a fényerő (1 mp - 3 mp).

## Szomszédos funkció

A Steinel Connect App alkalmazás segítségével aktiválható, ill. deaktiválható a szomszédos funkció. Ezzel megtörténik az aktív lámpacsoport szomszédos csoportjainak hozzárendelése. A csoport reagál a hozzárendelt szomszédos csoport bekapcsoló jelére, és a beállításoknak megfelelően kapcsol főfényre vagy alapfényre.

## Jelenlét-érzékelő funkció

A Steinel Connect App alk. segítségével aktiválható, ill. deaktiválható a jelenlét-érzékelő funkció. A mozgásérzékelő érzékenységeinek bekapcsolás utáni fokozása érdekében aktiválja a jelenlét-érzékelő funkciót. Így például az érzékelési tartományba (nagy mozdulatokkal) történő belépés után kisebb mozdulatok, mint kar vagy kéz mozgásai is érzékelhetők. Ezzel elkerülhető, hogy a lefedett érzékelési tartományon kívüli mozgások nem kívánatos kapcsolásokat eredményezzenek, de kisebb mozgások hatására a fény tovább világítson. Az állandó bekapcsolás elkerülése érdekében minden tíz percben legalább egy mozgás érzékelésére kell hogy sor kerüljön. Amennyiben ez a feltétel nem teljesül, a rendszer kilép az érzékeny üzemmódból, és a lámpa az utánműködési idő letelte után kikapcsol. Ha a lámpa az Ön akarata ellenére folyamatosan bekapcsolva marad, deaktiválja a jelenlét-érzékelőt.

## Fény eloszlási görbe (6.2. ábra)

## 7. Tartozékok

Vészvilágítás-modul  
EAN 4007841064143

## 8. Ápolás és karbantartás

A termék nem igényel karbantartást.

A lámpa burkolata szennyeződés esetén (tisztítószer alkalmazása nélkül) nedves kendővel tisztítható meg.

### Fontos:

A vezérlőmű nem cserélhető.

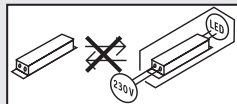

## 9. Ártalmatlanítás

Gondoskodjon az elektromos készülékek, a tartozékok és a csomagolás környezetbarát újrahasznosításáról.



Ne dobjon elektromos készülékeket a háztartási szeméttel!

### Csak az EU-országok esetében:

A használt elektromos és elektronikus berendezésekre vonatkozó hatályos európai irányelvek értelmében és azok nemzeti jogrendszerbe történő átültetése szerint a már nem működőképes elektromos berendezéseket külön kell gyűjteni és környezetbarát újrahasznosításukról kell gondoskodni.

## 10. Megfelelőségi nyilatkozat

STEINEL Vertrieb GmbH igazolja, hogy a RS PRO Connect R10 / RS PRO Connect R20 / RS PRO Connect R30 típusú rádióberendezés megfelel a 2014/53/EU irányelvnek. Az EU-megfelelőségi nyilatkozat teljes szövege elérhető a következő internetes címen: **www.steinel.de**

## 11. Gyári garancia

Önök, mint a termék vevőjének, adott esetben jogában áll az eladóval szemben érvényesíteni az Önt törvényesen megillető hiánypótlási-, ill. termékszavatossági jogokat. Amennyiben léteznek ilyen jogok az Ön lakóhelye szerinti országban, jelen jótállási nyilatkozatunk semmiben sem szűkíti és korlátozza azokat. A magunk részéről 5 év jótállást adunk arra, hogy az Ön által vásárolt STEINEL professzionális érzékelő termék kifogástalan minőségű és rendszeresen működik. Szavatoljuk, hogy ez a termék mentes az anyaghibáktól, a gyártási és szerkezeti hibáktól.

Szavatoljuk továbbá, hogy az összes elektronikus alkatrész és kábel működőképes, továbbá, hogy minden alkalmazott szerkezeti anyag és azok felülete hibátlan.

### **Jótállási igények érvényesítése**

Amennyiben a termékével kapcsolatban reklamációval kíván élni, kérjük, hogy a terméket hiánytalanul és bérmentesítve küldje vissza a kereskedőjének vagy közvetlenül nekünk a **DINOCOOP Kft, Radvány u. 24, H-1118 Budapest** címre, mellette az eredeti vásárlási bizonylatot, amelyen rajta kell lennie a vásárlás dátumának és a termék elnevezésének. Ezért a garancia idő végéig ajánlatos gondosan megőriznie a vásárlási bizonylatát. A visszaküldés során keletkező szállítási költségekért és kockázatokért a STEINEL nem vállal felelősséget.

A jótállás érvényesítéséről a **[www.steinel-professional.de/garantie](http://www.steinel-professional.de/garantie)** honlapunkon kap tájékoztatást.

Amennyiben a garancia körébe eső esemény következett be, vagy a termékével kapcsolatban szeretne kérdezni valamit, bármikor felhívhat bennünket a **+36/1/3193064** szervizvonal számon.

**5 ÉV**  
GYÁRTÓI  
GARANCIA

## 12. Műszaki adatok

Méreték (H x Sz x M):	R10 kerek: Ø 300 x 55 mm R20 kerek: Ø 350 x 55 mm R30 kerek: Ø 420 x 55 mm R20 szögletes: 300 x 300 x 55 mm R30 szögletes: 350 x 350 x 55 mm
Hálózati feszültség	220-240 V, 50/60 Hz
Teljesítményfelvétel (P <sub>on</sub> ):	R10 PLUS SC NW: 8,50 W R10 PLUS SC WW: 8,50 W R20 PLUS SC NW: 15,86 W R20 PLUS Q SC NW: 15,86 W R20 PLUS Q SC WW: 15,86 W R20 PLUS SC WW: 15,86 W R30 PLUS SC NW: 23,70 W R30 PLUS Q SC NW: 23,90 W R30 PLUS Q SC WW: 23,90 W R30 PLUS SC WW: 23,70 W R10 BASIC SC NW: 8,50 W R10 BASIC SC WW: 8,50 W R20 BASIC SC NW: 15,30 W R20 BASIC Q SC NW: 15,30 W R20 BASIC Q SC WW: 15,38 W R20 BASIC SC WW: 15,30 W R30 BASIC SC NW: 23,39 W R30 BASIC Q SC NW: 23,40 W R30 BASIC Q SC WW: 23,26 W R30 BASIC SC WW: 23,22 W
Fényáram bűrával "Hátsó világítás kikapcsolva":	R10 PLUS SC NW: 1053 lm R10 PLUS SC WW: 992 lm R20 PLUS SC NW: 1976 lm R20 PLUS Q SC NW: 1970 lm R20 PLUS Q SC WW: 1826 lm R20 PLUS SC WW: 1823 lm R30 PLUS SC NW: 3019 lm R30 PLUS Q SC NW: 2964 lm R30 PLUS Q SC WW: 2813 lm R30 PLUS SC WW: 2813 lm R10 BASIC SC NW: 1053 lm R10 BASIC SC WW: 992 lm R20 BASIC SC NW: 1976 lm R20 BASIC Q SC NW: 1970 lm R20 BASIC Q SC WW: 1826 lm R20 BASIC SC WW: 1823 lm R30 BASIC SC NW: 3019 lm R30 BASIC Q SC NW: 2964 lm R30 BASIC Q SC WW: 2813 lm R30 BASIC SC WW: 2813 lm
Hatásfok bűrával "Hátsó világítás kikapcsolva":	R10 PLUS SC NW: 124 lm/W R10 PLUS SC WW: 117 lm/W R20 PLUS SC NW: 125 lm/W R20 PLUS Q SC NW: 124 lm/W R20 PLUS Q SC WW: 115 lm/W R20 PLUS SC WW: 115 lm/W R30 PLUS SC NW: 127 lm/W R30 PLUS Q SC NW: 124 lm/W R30 PLUS Q SC WW: 118 lm/W



	R30 PLUS SC WW:	119 lm/W
	R10 BASIC SC NW:	124 lm/W
	R10 BASIC SC WW:	117 lm/W
	R20 BASIC SC NW:	129 lm/W
	R20 BASIC Q SC NW:	129 lm/W
	R20 BASIC Q SC WW:	119 lm/W
	R20 BASIC SC WW:	119 lm/W
	R30 BASIC SC NW:	129 lm/W
	R30 BASIC Q SC NW:	127 lm/W
	R30 BASIC Q SC WW:	121 lm/W
	R30 BASIC SC WW:	121 lm/W
Standby Érzékelő (P <sub>sb</sub> ) / Standby Hálózat (P <sub>net</sub> ):	R10 PLUS SC NW:	0,308 W
	R10 PLUS SC WW:	0,308 W
	R20 PLUS SC NW:	0,308 W
	R20 PLUS Q SC NW:	0,308 W
	R20 PLUS Q SC WW:	0,308 W
	R20 PLUS SC WW:	0,308 W
	R30 PLUS SC NW:	0,308 W
	R30 PLUS Q SC NW:	0,308 W
	R30 PLUS Q SC WW:	0,308 W
	R30 PLUS SC WW:	0,308 W
	R10 BASIC SC NW:	0,306 W
	R10 BASIC SC WW:	0,306 W
	R20 BASIC SC NW:	0,306 W
	R20 BASIC Q SC NW:	0,306 W
	R20 BASIC Q SC WW:	0,306 W
	R20 BASIC SC WW:	0,306 W
	R30 BASIC SC NW:	0,306 W
	R30 BASIC Q SC NW:	0,306 W
	R30 BASIC Q SC WW:	0,306 W
	R30 BASIC SC WW:	0,302 W
Teljesítménytényező:	R10 0,89 / R20 0,91 / R30 0,93	
Világítótést szín hőmérséklet:	3000 K (melegfehér) / 4000 K (semleges fehér)	
Színvisszaadási index:	R <sub>a</sub> = 84	
Közepes mérési élettartam:	L70B50 25 °C esetén > 60 000 óra	
Színkonzisztencia SDCM:	Kiindulási érték: 3	
Alapfény:	Beállítható 1-50 % között	
Főfény:	Beállítható 50-100 % között	
NF-ás technika:	5,8 GHz (a hőmérséklettől függetlenül a legkisebb mozgásra is reagál) / < 1 mW	
Érzékelési hatótávolság:	Átmérő 1-10 m, fókuszatmentesen beállítható	
Érzékelési szög:	360°, 160°-os nyálabszöggel	
Időbeállítás:	5 mp - 60 perc	
Alkonykapcsoló-beállítás:	2-2000 lux	
A védelem fajtája:	IP 40	
Védelmi osztály:	II	
Környezeti hőmérséklet:	-20 °C - +40 °C	
Bluetooth frekvencia:	2,4-2,48 GHz	
Bluetooth adóteljesítmény:	5 dBm / 3 mW	
Ez a termék a következő energiahatékonysági osztályú fényforrást tartalmaz:	R10 PLUS SC NW:	„D“
	R10 PLUS SC WW:	„D“
	R20 PLUS SC NW:	„D“
	R20 PLUS Q SC NW:	„D“
	R20 PLUS Q SC WW:	„D“
	R20 PLUS SC WW:	„D“

R30 PLUS SC NW: „D“  
 R30 PLUS Q SC NW: „D“  
 R30 PLUS Q SC WW: „D“  
 R30 PLUS SC WW: „D“  
 R10 BASIC SC NW: „D“  
 R10 BASIC SC WW: „D“  
 R20 BASIC SC NW: „D“  
 R20 BASIC Q SC NW: „D“  
 R20 BASIC Q SC WW: „D“  
 R20 BASIC SC WW: „D“  
 R30 BASIC SC NW: „D“  
 R30 BASIC Q SC NW: „C“  
 R30 BASIC Q SC WW: „C“  
 R30 BASIC SC WW: „D“

Fényerő-  
eloszlás:



R10 PLUS SC NW



R10 PLUS SC WW



R10 BASIC SC NW



R10 BASIC SC WW



R20 PLUS SC NW



R20 PLUS SC WW



R20 BASIC SC NW



R20 BASIC SC WW

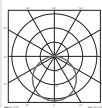

R30 PLUS SC WW

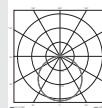

R30 BASIC SC NW

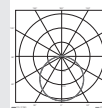

R30 BASIC SC WW

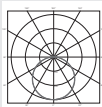

R20 PLUS Q SC NW

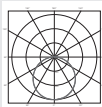

R20 PLUS Q SC WW

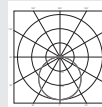

R20 BASIC Q SC NW

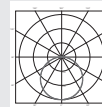

R20 BASIC Q SC WW

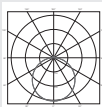

R30 PLUS Q SC NW

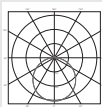

R30 PLUS Q SC WW

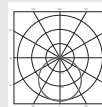

R30 BASIC Q SC NW

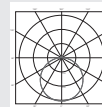

R30 BASIC Q SC WW

A teljes műszaki információk a [www.steinel.de](http://www.steinel.de) oldalon található

## 13. Üzemzavarok

Zavar	Oka	Elhárítása
A mozgásérzékelős lámpán nincs feszültség	<ul style="list-style-type: none"> <li>■ Kioldott a biztosíték, nincs bekapcsolva, megtört a vezeték</li> <li>■ Rövidzárlat a hálózati betápvezetékben</li> <li>■ Az esetleg meglévő hálózati kapcsoló ki van kapcsolva</li> </ul>	<ul style="list-style-type: none"> <li>■ Kapcsolja be a biztosítékot, cserélje ki, kapcsolja be a hálózati kapcsolót, ellenőrizze a vezetéket a feszültség-ellenőrzővel</li> <li>■ Ellenőrizze a csatlakozásokat</li> <li>■ Kapcsolja be a hálózati kapcsolót</li> </ul>
A mozgásérzékelős lámpa nem kapcsol be	<ul style="list-style-type: none"> <li>■ Helytelen szűrőküveti beállítást választott</li> <li>■ A hálózati kapcsoló KI van kapcsolva</li> <li>■ Kioldott a biztosíték</li> </ul>	<ul style="list-style-type: none"> <li>■ Állítsa be újra</li> <li>■ Kapcsolja be</li> <li>■ Kapcsolja be a biztosítékot, cserélje, esetleg ellenőrizze a csatlakozásokat</li> </ul>
A mozgásérzékelős lámpa nem kapcsol ki	<ul style="list-style-type: none"> <li>■ Folyamatos mozgás az érzékelési területen</li> </ul>	<ul style="list-style-type: none"> <li>■ Ellenőrizze a területet</li> </ul>
A mozgásérzékelős lámpa érzékelhető mozgás nélkül szükségtelenül bekapcsol	<ul style="list-style-type: none"> <li>■ A mozgásérzékelős lámpát nem mozgásbiztosan szerelték</li> <li>■ Mozdulás történt, amit azonban a megfigyelő nem érzékelt (mozgás a fal mögött, kis tárgy mozgás a lámpa közvetlen közelében stb.)</li> </ul>	<ul style="list-style-type: none"> <li>■ Szerelje fel a lámpa házát szilárdan</li> <li>■ Ellenőrizze a területet</li> </ul>
A mozgásérzékelős lámpa mozgás ellenére nem kapcsol be	<ul style="list-style-type: none"> <li>■ A zavar minimálisra csökkentése érdekében a készülék elnyomja a gyors mozgásokat, vagy túl kicsi a beállított érzékelési terület</li> <li>■ Helytelen szűrőküveti beállítást választott</li> </ul>	<ul style="list-style-type: none"> <li>■ Ellenőrizze a területet</li> <li>■ Állítsa be újra</li> </ul>

### Üzemzavar vészvilágítás

Zavar	Oka	Elhárítása
A Backlight nem kapcsol be	<ul style="list-style-type: none"> <li>■ A vészvilágítás tölti az akkut</li> </ul>	<ul style="list-style-type: none"> <li>■ Várjon 24 órát, amíg az akku teljesen feltöltődik</li> </ul>

## 1. K tomuto dokumentu

### Pozorně si jej přečtěte a uschovejte!

- Chráněno autorským právem. Dotisk, i částečný, jen s naším souhlasem.
- Změny, které slouží technickému pokroku, vyhrazeny.

### Vysvětlení symbolů



**Varování před nebezpečím!**



**Odkaz na text v dokumentu.**

## 2. Všeobecné bezpečnostní pokyny



**Před zahájením jakýchkoli prací na přístroji přerušit přívod napětí!**

Připojované elektrické vedení nesmí být během montáže pod napětím. Proto je nejprve třeba vypnout proud a poté pomocí zkoušečky napětí zkontrolovat, zda je vedení bez napětí.

- Při instalaci senzorového svítidla se jedná o práci na síťovém napětí. Musí proto být provedena odborně podle obvyklých předpisů pro instalaci elektrických zařízení a podmínek jejich připojení dle ČSN. (např. **DE**-VDE 0100, **AT**-ÖVE / ÖNORM E8001-1, **CH**-SEV 1000)
- Používejte jen originální náhradní díly.
- Opravy může provést jen odborný servis.
- Světelný zdroj tohoto svítidla nelze vyměnit, jestliže musí být světelný zdroj vyměněn (např. na konci své životnosti), je třeba vyměnit celé svítidlo.

## 3. RS PRO Connect R10 / RS PRO Connect R20 / RS PRO Connect R30

### Používání v souladu s určením

- Vnitřní senzorové svítidlo s aktivním hlásičem pohybu k montáži do vnitřních prostor
- Lze dovybavit nouzovým osvětlením

Integrovaný senzor VF vysílá vysokofrekvenční elektromagnetické vlny (5,8 GHz) a přijímá jejich echo. Při sebemenším pohybu v oblasti záchytu svítidla rozezná senzor změnu echa.

Mikroprocesor pak inicializuje spínací povel „Zapnout světlo“. Záchyt je možný i přes dveře, okenní tabule nebo tenké stěny.

### Upozornění:

Vysokofrekvenční výkon senzoru VF činí asi 1 mW – což je jen tisícina vysílačích výkonu mobilního telefonu nebo mikrovlnné trouby.

Rozsah dodávky, kulaté (**obr. 3.1**)

Senzorové svítidlo  
3 distanční držáky  
2 zásuvné lišty

Rozměry výrobku, kulaté (**obr. 3.2**)

Přehled zařízení, kulaté (**obr. 3.3**)

- A** Těleso svítidla
- B** Nástěnný držák
- C** Připojovací svorka
- D** Zásuvné lišty
- E** Západky pro zásuvné lišty

Rozsah dodávky, hranaté (**obr. 3.4**)

Senzorové svítidlo  
3 distanční držáky  
2 zásuvné lišty

Rozměry výrobku, hranaté (**obr. 3.5**)

Přehled zařízení, hranaté (**obr. 3.6**)

- A** Těleso svítidla
- B** Nástěnný držák
- C** Připojovací svorka
- D** Zásuvné lišty
- E** Západky pro zásuvné lišty

## 4. Elektrické připojení

- Vypnout napájení elektrickým proudem (**obr. 4.1**)

Připojení k elektrické síti (**obr. 4.1**)

K připojení k elektrické síti použijte třípólový kabel:

- L** = fázový vodič (většinou černý, hnědý nebo šedý)
- N** = neutrální vodič (většinou modrý)
- PE** = ochranný vodič (zelenožlutý)

V případě pochybností je nutno identifikovat jednotlivé vodiče pomocí zkoušečky napětí; zda jsou zase bez napětí. Fázový (**L**) a neutrální vodič (**N**) se připojí k připojovací svorce.

### Důležitost:

Záměna přípojek později způsobí zkrat v přístroji nebo ve vaší pojistkové skříni. V tomto případě je nutno jednotlivé kabely opakovaně identifikovat a poté znovu zapojit. V přívodním síťovém vedení

může být samozřejmě instalován běžný síťový vypínač (při použití bez modulu nouzového osvětlení).

#### Důležité:

Světelný zdroj tohoto svítidla nelze vyměnit, jestliže musí být světelný zdroj vyměněn (např. na konci své životnosti), je třeba vyměnit celé svítidlo.

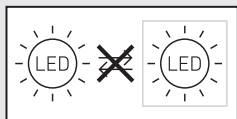

## 5. Montáž

- Zkontrolovat poškození u všech konstrukčních dílů.
- Při poškození výrobek nepoužívat.
- Při montáži svítidla dbát, aby bylo upevněno bez otřesů.
- Vhodné montážní místo vybrat při zohlednění dosahu a zachycení pohybu.
- Ventiláčnicí šterbina nesmí být po montáži zakryta.

#### Postup při montáži

- Uvolnit pojistné šrouby (není potřebné úplně odstraňovat pojistné šrouby) a sejmut těleso svítidla (**obr. 5.1**)
- Vyznačit otvory k vrtání (**obr. 5.2**)
- Vyvrtat otvory a vložit hmoždinky (**obr. 5.3**)
- Montáž u síťového přívodního vedení na omítku (**obr. 5.4**)
- Montáž u síťového přívodního vedení pod omítkou (**obr. 5.5**)
- Připojit přípojovací kabel (**obr. 5.6**)
- Nasadit těleso svítidla a sešroubovat jej s pojistnými šrouby (**obr. 5.7**)
- Zapnout napájení elektrickým proudem

## 6. Funkce

#### Nastavení z výroby

Nastavení dosahu:	10 m
Časové nastavení hlavního světla:	3 min.
Časové nastavení základního světla:	5 min.
Soumrakové nastavení:	500 lx
Základní světlo, úroveň stmívání:	5 %
Backlight:	ON

Senzorová funkce je aktivní v nastavení z výroby, tak je svítidlo přímo připraveno k provozu. K přepnutí výrobku do referenčního režimu je třeba vyvolat technickou dokumentaci na adrese: [www.steinel.de](http://www.steinel.de).

Pro konfiguraci svítidla si musíte z AppStore stáhnout aplikaci dálkového ovládání Steinel Connect App. Je potřebný smartphone nebo tablet s Bluetooth.

#### Android



#### iOS



#### Nastavení dosahu

Dosah může být plynule nastaven mezi 1 a 10 m. Nasunutím přiložených zásuvných krycích clon může být dosah omezen ve čtyřech směrech. (**obr. 6.1**)

#### Časové nastavení

Požadovanou dobu, po kterou má být hlavní svítidlo zapnuto, je možno nastavit plynule v rozmezí od 5 sekund do 60 minut. Každým pohybem před uplynutím této doby budou znovu spuštěny automatické hodiny.

#### Soumrakové nastavení

Požadovanou prahovou reakční hodnotu svítidla je možno plynule nastavit v rozmezí od 2 do 2 000 lx.

#### Základní světlo

Jas základního světla může být nastaven mezi 1 a 50 %. Doba trvání základního světla může být plynule nastavena mezi 10 a 30 minutami nebo na celou noc.

#### Hlavní světlo

Jas hlavního světla může být nastaven mezi 50 a 100 %.

#### Backlight (varianta PLUS)

Nastavení pro zapnutí nebo vypnutí backlight může být provedeno ručně.

#### Regulace konstantní hodnoty osvětlení (varianta PLUS)

Pokud je tato funkce aktivována, osvětlení se při denním světle reguluje na konstantní hodnotu. Pokud se v okolí setmí, svítidlo reguluje svůj světelný výkon směrem nahoru a naopak.

## Seskupování

Je možné RS PRO Connect R10/R20/R30 používat jako samostatné svítidlo nebo několik svítidel propojit do skupin pomocí rádiové komunikace. Všechna svítidla, která jsou přiřazena k jedné skupině, se chovají podle skupinových parametrů nastavených v aplikaci Steinel Connect. Dosah může být individuálně nastaven pro všechny skupinové účastníky.

## Fade Time

Pomocí Fade Time lze při zapnutí a vypnutí nastavit křivku stmívání (1–3 s).

## Funkce spínání sousedních svítidel

Prostřednictvím Steinel Connect App může být aktivována, popř. deaktivována funkce spínání sousedních svítidel. Přitom se skupiny sousedních svítidel přiřadí k aktivní skupině svítidel. Skupina se řídí spínacími signály přiřazené skupiny sousedních svítidel a podle nastavení přepne na hlavní nebo základní světlo.

## Funkce prezenčního hlásiče

Prostřednictvím Steinel Connect App může být aktivována, popř. deaktivována funkce prezenčního hlásiče. Funkce prezenčního hlásiče by měla být aktivována k citlivému nastavení záchytu senzoru po zapnutí.

Mohou tak být například po vstupu do oblasti záchytu (s velkými pohyby) zaznamenány i menší pohyby, jako pohyby paže nebo ruky. Bude tím zabráněno, aby pohyby mimo požadovanou oblast záchytu vedly k nežádoucímu zapnutí, aby ale díky menším pohybům zůstalo světlo zapnuté.

K zamezení trvalému zapnutí musí být každých deset minut detekován minimálně jeden pohyb. Pokud tomu tak není, bude citlivý režim opuštěn a svítidlo se po uplynutí doby doběhu vypne. Zůstane-li svítidlo trvale zapnuté v nevhodnou dobu, deaktivujte funkci prezenčního hlásiče.

## Fotometrická křivka (obr. 6.2)

## 7. Příslušenství

Modul nouzového osvětlení  
EAN 4007841064143

## 8. Údržba a ošetřování

Výrobek je bezúdržbový.

Kryt osvětlení lze v případě znečištění očistit vlhkým hadříkem (bez použití čisticích prostředků).

## Důležité:

Provozní přístroj nelze vyměnit.

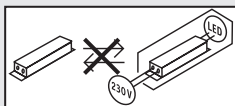

## 9. Likvidace

Elektrická zařízení, příslušenství a obaly by měly být odvezeny k ekologickému opětovnému zhodnocení.



Nevyhazujte elektrická zařízení do domovního odpadu!

## Jen pro země EU:

V souladu s platnou evropskou směrnicí o odpadních elektrických a elektronických zařízeních a jejím převedení do národního práva musí být nepoužitelná elektrická zařízení separována a odevzdána k ekologickému opětovnému zhodnocení.

## 10. Prohlášení o shodě

Tímto STEINEL Vertrieb GmbH prohlašuje, že typ rádiového zařízení RS PRO Connect R10 / RS PRO Connect R20 / RS PRO Connect R30 je v souladu se směrnicí 2014/53/EU. Úplné znění EU prohlášení o shodě je k dispozici na této internetové adrese: [www.steinel.de](http://www.steinel.de)

## 11. Záruka výrobce

Jako kupujícímu vám vůči prodávajícímu přináležejí zákonem předepsaná práva. Pokud tato práva ve vaší zemi existují, nejsou naším prohlášením o záruce zkrácena ani omezena. Poskytneme vám 5 letou záruku na bezvadné provedení a řádnou funkčnost vašeho profesionálního sensorického výrobku značky STEINEL. Ručíme za to, že tento výrobek nemá materiálové, výrobní a konstrukční vady. Ručíme za funkčnost všech elektronických součástí a kabelů, i za nezávadnost všech použitých materiálů a jejich povrchů.

## Uplatňování záruky

Chcete-li váš výrobek reklamovat, zašlete jej nedemontovaný a vyplacen s originálním dokladem o koupi, který musí obsahovat datum koupě a název výrobku, vašemu prodejci nebo přímo nám, na adresu **NECO SK, a.s. Ružová 111, 019 01 Ilava**. Doporučujeme vám, abyste doklad

o koupi do uplynutí záruční doby pečlivě uschovali. Společnost STEINEL neručí za přepravní náklady a rizika týkající se zpětného zaslání.

Další informace k uplatňování záruky jsou uvedeny na naší webové stránce **[www.neco.sk](http://www.neco.sk)**

Jestliže budete uplatňovat reklamaci nebo máte nějaké dotazy týkající se výrobku, můžete nám kdykoli zavolat na servisní horkou linku **+421/42/4 45 67 10**.

**5** LETÁ  
ZÁRUKA  
VÝROBCE

## 12. Technické parametry

Rozměry (d × š × v):	R10 kulaté: Ø 300 × 55 mm R20 kulaté: Ø 350 × 55 mm R30 kulaté: Ø 420 × 55 mm R20 hranaté: 300 × 300 × 55 mm R30 hranaté: 350 × 350 × 55 mm
Síťové napětí	220–240 V, 50/60 Hz
Příkon (P <sub>on</sub> ):	R10 PLUS SC NW: 8,50 W R10 PLUS SC WW: 8,50 W R20 PLUS SC NW: 15,86 W R20 PLUS Q SC NW: 15,86 W R20 PLUS Q SC WW: 15,86 W R20 PLUS SC WW: 15,86 W R30 PLUS SC NW: 23,70 W R30 PLUS Q SC NW: 23,90 W R30 PLUS Q SC WW: 23,90 W R30 PLUS SC WW: 23,70 W R10 BASIC SC NW: 8,50 W R10 BASIC SC WW: 8,50 W R20 BASIC SC NW: 15,30 W R20 BASIC Q SC NW: 15,30 W R20 BASIC Q SC WW: 15,38 W R20 BASIC SC WW: 15,30 W R30 BASIC SC NW: 23,39 W R30 BASIC Q SC NW: 23,40 W R30 BASIC Q SC WW: 23,26 W R30 BASIC SC WW: 23,22 W
Světelný tok s krytem „Backlight vypnuté“:	R10 PLUS SC NW: 1053 lm R10 PLUS SC WW: 992 lm R20 PLUS SC NW: 1976 lm R20 PLUS Q SC NW: 1970 lm R20 PLUS Q SC WW: 1826 lm R20 PLUS SC WW: 1823 lm R30 PLUS SC NW: 3019 lm R30 PLUS Q SC NW: 2964 lm R30 PLUS Q SC WW: 2813 lm R30 PLUS SC WW: 2813 lm R10 BASIC SC NW: 1053 lm R10 BASIC SC WW: 992 lm R20 BASIC SC NW: 1976 lm R20 BASIC Q SC NW: 1970 lm R20 BASIC Q SC WW: 1826 lm R20 BASIC SC WW: 1823 lm R30 BASIC SC NW: 3019 lm R30 BASIC Q SC NW: 2964 lm R30 BASIC Q SC WW: 2813 lm R30 BASIC SC WW: 2813 lm
Účinnost s krytem „Backlight vypnuté“:	R10 PLUS SC NW: 124 lm/W R10 PLUS SC WW: 117 lm/W R20 PLUS SC NW: 125 lm/W R20 PLUS Q SC NW: 124 lm/W R20 PLUS Q SC WW: 115 lm/W R20 PLUS SC WW: 115 lm/W R30 PLUS SC NW: 127 lm/W R30 PLUS Q SC NW: 124 lm/W R30 PLUS Q SC WW: 118 lm/W



	R30 PLUS SC WW:	119 lm/W
	R10 BASIC SC NW:	124 lm/W
	R10 BASIC SC WW:	117 lm/W
	R20 BASIC SC NW:	129 lm/W
	R20 BASIC Q SC NW:	129 lm/W
	R20 BASIC Q SC WW:	119 lm/W
	R20 BASIC SC WW:	119 lm/W
	R30 BASIC SC NW:	129 lm/W
	R30 BASIC Q SC NW:	127 lm/W
	R30 BASIC Q SC WW:	121 lm/W
	R30 BASIC SC WW:	121 lm/W
Standby senzoru ( $P_{sb}$ ) / Standby sítě ( $P_{net}$ ):	R10 PLUS SC NW:	0,308 W
	R10 PLUS SC WW:	0,308 W
	R20 PLUS SC NW:	0,308 W
	R20 PLUS Q SC NW:	0,308 W
	R20 PLUS Q SC WW:	0,308 W
	R20 PLUS SC WW:	0,308 W
	R30 PLUS SC NW:	0,308 W
	R30 PLUS Q SC NW:	0,308 W
	R30 PLUS Q SC WW:	0,308 W
	R30 PLUS SC WW:	0,308 W
	R10 BASIC SC NW:	0,306 W
	R10 BASIC SC WW:	0,306 W
	R20 BASIC SC NW:	0,306 W
	R20 BASIC Q SC NW:	0,306 W
	R20 BASIC Q SC WW:	0,306 W
	R20 BASIC SC WW:	0,306 W
	R30 BASIC SC NW:	0,306 W
	R30 BASIC Q SC NW:	0,306 W
	R30 BASIC Q SC WW:	0,306 W
	R30 BASIC SC WW:	0,302 W
Účinek:	R10 0,89 / R20 0,91 / R30 0,93	
Barevná teplota žárovky:	3 000 K (teplá bílá = WW) / 4 000 K (neutrální bílá = NW)	
Index reprodukce barev:	$R_a = 84$	
Průměrná jmenovitá životnost:	L70B50 při 25° C: >60 000 hod.	
Konzistence barev SDCM:	počáteční hodnota: 3	
Základní světlo:	nastavitelné v rozmezí 1–50 %	
Hlavní světlo:	nastavitelné v rozmezí 50–100 %	
Technika VF:	5,8 GHz (nezávisle na teplotě reaguje na sebemenší pohyby) / <1 mW	
Dosah záchytu:	průměr 1–10 m, plynule nastavitelný	
Úhel záchytu:	360° s úhlem otevření 160°	
Časové nastavení:	5 s – 60 min	
Soumrakové nastavení:	2–2 000 lx	
Krytí:	IP 40	
Třída ochrany:	II	
Teplota prostředí:	-20 °C – +40 °C	
Frekvence Bluetooth:	2,4–2,48 GHz	
Vysílací výkon Bluetooth:	5 dBm / 3 mW	
Tento výrobek obsahuje světelný zdroj třídy energetické účinnosti:	R10 PLUS SC NW:	„D“
	R10 PLUS SC WW:	„D“
	R20 PLUS SC NW:	„D“
	R20 PLUS Q SC NW:	„D“
	R20 PLUS Q SC WW:	„D“
	R20 PLUS SC WW:	„D“

R30 PLUS SC NW: „D“  
 R30 PLUS Q SC NW: „D“  
 R30 PLUS Q SC WW: „D“  
 R30 PLUS SC WW: „D“  
 R10 BASIC SC NW: „D“  
 R10 BASIC SC WW: „D“  
 R20 BASIC SC NW: „D“  
 R20 BASIC Q SC NW: „D“  
 R20 BASIC Q SC WW: „D“  
 R20 BASIC SC WW: „D“  
 R30 BASIC SC NW: „D“  
 R30 BASIC Q SC NW: „C“  
 R30 BASIC Q SC WW: „C“  
 R30 BASIC SC WW: „D“

Rozložení svítivosti:



R10 PLUS SC NW



R10 PLUS SC WW



R10 BASIC SC NW



R10 BASIC SC WW



R20 PLUS SC NW



R20 PLUS SC WW



R20 BASIC SC NW

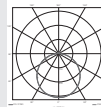

R20 BASIC SC WW

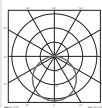

R30 PLUS SC WW

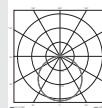

R30 BASIC SC NW

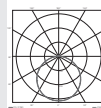

R30 BASIC SC WW

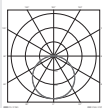

R20 PLUS Q SC NW

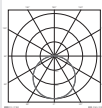

R20 PLUS Q SC WW

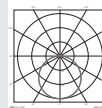

R20 BASIC Q SC NW

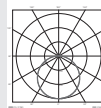

R20 BASIC Q SC WW

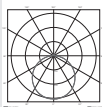

R30 PLUS Q SC NW

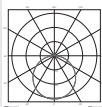

R30 PLUS Q SC WW

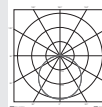

R30 BASIC Q SC NW

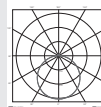

R30 BASIC Q SC WW

Kompletní technické informace najdete na adrese [www.steinel.de](http://www.steinel.de)

### 13. Provozní poruchy

Porucha	Příčina	Náprava
Senzorové svítidlo bez napětí	<ul style="list-style-type: none"> <li>■ Pojistka zareagovala, svítidlo není zapnuté, přerušené vedení</li> <li>■ Zkrat v přírodním síťovém vedení</li> <li>■ Eventuálně vypnutý stávající síťový vypínač</li> </ul>	<ul style="list-style-type: none"> <li>■ Zapnout, vyměnit pojistku; zapnout síťový vypínač, zkontrolovat vedení pomocí zkoušečky napětí</li> <li>■ Zkontrolovat připojení</li> <li>■ Zapnout síťový vypínač</li> </ul>
Senzorové svítidlo nezapíná	<ul style="list-style-type: none"> <li>■ Zvoleno nesprávné soumrakové nastavení</li> <li>■ Síťový vypínač v poloze VYPNUTO</li> <li>■ Pojistka zareagovala</li> </ul>	<ul style="list-style-type: none"> <li>■ Znovu nastavit</li> <li>■ Zapnout</li> <li>■ Zapnout, vyměnit pojistku, popř. zkontrolovat připojení</li> </ul>
Senzorové svítidlo nevyzámá	<ul style="list-style-type: none"> <li>■ Trvalý pohyb v oblasti záchytu.</li> </ul>	<ul style="list-style-type: none"> <li>■ Zkontrolovat oblast</li> </ul>
Senzorové svítidlo zapíná bez patrného pohybu	<ul style="list-style-type: none"> <li>■ Senzorové svítidlo není namontováno tak, aby bylo zabezpečeno proti pohybu</li> <li>■ K pohybu došlo, ale nebyl rozeznán pozorovatelem (pohyb za stěnou, pohyb malého objektu v bezprostřední blízkosti svítidla atd.)</li> </ul>	<ul style="list-style-type: none"> <li>■ Pevně namontovat těleso</li> <li>■ Zkontrolovat oblast</li> </ul>
Senzorové svítidlo při pohybu nezapíná	<ul style="list-style-type: none"> <li>■ K minimalizaci poruch jsou potlačeny rychlé pohyby nebo je nastavena příliš malá oblast záchytu</li> <li>■ Zvoleno nesprávné soumrakové nastavení</li> </ul>	<ul style="list-style-type: none"> <li>■ Zkontrolovat oblast</li> <li>■ Znovu nastavit</li> </ul>

#### Provozní porucha nouzového osvětlení

Porucha	Příčina	Náprava
Backlight se nezapíná	<ul style="list-style-type: none"> <li>■ Nouzové osvětlení nabíjí akumulátor</li> </ul>	<ul style="list-style-type: none"> <li>■ Počkejte 24 hod, dokud nebude akumulátor plně nabitý</li> </ul>

## 1. O tomto dokumente

### Pozorne si ho prečítajte a uschovajte!

- Chránené autorským právom. Dotlač, aj keď iba v skrátenej verzii, je povolená iba s naším súhlasom.
- Vyhradzujeme si právo na zmeny slúžiace technickému pokroku.

### Vysvetlenie symbolov



**Varovanie pred nebezpečenstvami!**



**Odkaz na textové pasáže v dokumente.**

## 2. Všeobecné bezpečnostné pokyny



**Pred všetkými prácami na prístroji prerušte prívod napätia!**

Pri montáži musí byť pripájané elektrické vedenie bez napätia. Preto je potrebné najskôr vypnúť elektrický prúd a skontrolovať beznapätovosť pomocou skúšačky napätia.

- Pri inštalácii senzorového svetidla ide o prácu na sieťovom napätí. Inštalácia sa preto musí vykonať podľa inštalčných predpisov a podmienok pripojenia platných v danej krajine. (napr. **DE**-VDE 0100, **AT**-ÖVE / ÖNORM E8001-1, **CH**-SEV 1000)
- Používajte iba originálne náhradné diely.
- Opravy smú vykonávať iba autorizované servisné dielne.
- Svetelný zdroj tohto svetidla sa nedá vymeniť. V prípade nutnosti výmeny svetelného zdroja (napr. na konci jeho životnosti) sa musí vymeniť celé svetidlo.

## 3. RS PRO Connect R10 / RS PRO Connect R20 / RS PRO Connect R30

### Správne používanie

- Interierové senzorové svetidlo s aktívnym snímačom pohybu na montáž v interiéroch.
- S možnosťou dovybavenia núdzovým svetlom.

Integrovaný HF senzor vysiela vysokofrekvenčné elektromagnetické vlny (5,8 GHz) a prijíma ich odzvu. Už pri najmenšom pohybe v oblasti snímania svetidla zaznamená senzor zmenu odzvy.

Mikroprocesor potom vydá spínací príkaz „Zapnúť svetlo“. Snímanie je možné cez dvere, sklenené tabule alebo tenké steny.

### Upozornenie:

Vysokofrekvenčný výkon vysokofrekvenčného senzora predstavuje cca 1 mW – to je len 1/1000 vysielačného výkonu mobilného telefónu alebo mikrovlnnej rúry.

Rozsah dodávky, okrúhle (**obr. 3.1**)

- senzorové svetidlo
- 3 dištančné držiaky
- 2 násuvné kryty

Rozmery výrobku, okrúhle (**obr. 3.2**)

Prehľad dielov výrobku, okrúhle (**obr. 3.3**)

- A** teleso svetidla
- B** nástenný držiak
- C** pripojovacia svorka
- D** násuvné kryty
- E** aretačné prvky pre násuvné kryty

Rozsah dodávky, hranaté (**obr. 3.4**)

- senzorové svetidlo
- 3 dištančné držiaky
- 2 násuvné kryty

Rozmery výrobku, hranaté (**obr. 3.5**)

Prehľad dielov výrobku, hranaté (**obr. 3.6**)

- A** teleso svetidla
- B** nástenný držiak
- C** pripojovacia svorka
- D** násuvné kryty
- E** aretačné prvky pre násuvné kryty

## 4. Elektrické pripojenie

- Vypnite napájanie elektrickým prúdom. (**obr. 4.1**)

Pripojenie sieťového vedenia (**obr. 4.1**)

Napájacie vedenie pozostáva z jedného 3-žilového kábla:

- L** = fáza (zvyčajne čierna, hnedá alebo sivá)
- N** = neutrálny vodič (zvyčajne modrý)
- PE** = ochranný vodič (zeleno-žltý)

V prípade pochybností identifikujte vodiče pomocou skúšačky napätia; potom ich znova odpojte od napätia. Fáza (**L**) a neutrálny vodič (**N**) sa pripoja na pripojovaciu svorku.

### Dôležité:

Zámena vodičov vedie k skratu v prístroji alebo v skrinke s poisťkami. V tomto prípade jednotlivé káble ešte raz identifikujte a nanovo zapojte. Na sieťový prívod sa môže nainštalovať sieťový

spínač na zapínanie a vypínanie (pri použití bez modulu núdzového svetla).

### Dôležité:

Svetelný zdroj tohto svetidla sa nedá vymeniť. V prípade nutnosti výmeny svetelného zdroja (napr. na konci jeho životnosti) sa musí vymeniť celé svetidlo.

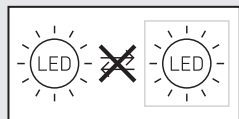

Na konfiguráciu svetidla si musíte stiahnuť aplikáciu Steinel Connect App vo svojom AppStore.

Na to je potrebný smartfón alebo tablet s funkciou Bluetooth.

### Android



### iOS



## 5. Montáž

- Všetky diely skontrolujte vzhľadom na poškodenie.
- Pri poškodení výrobok neuvádzajte do prevádzky.
- Pri montáži svetidla dbajte na to, aby bolo upevnené na mieste bez otrasov.
- Vyberte vhodné miesto montáže, zohľadnite dosah a snímanie pohybu.
- Vetracie štrbiny sa nesmú po montáži zakryť.

### Montážny postup

- Uvoľnite poistné skrutky (nie je potrebné úplné odstránenie poistných skrutiek) a odoberte teleso svetidla. **(obr. 5.1)**
- Naznačte otvory na vŕtanie. **(obr. 5.2)**
- Vyvŕtajte otvory a vložte hmoždinky. **(obr. 5.3)**
- Montáž pri prípojnom nadomietkovom vedení **(obr. 5.4)**
- Montáž pri prípojnom podomietkovom vedení **(obr. 5.5)**
- Prípojte prípojný kábel. **(obr. 5.6)**
- Nasadte teleso svetidla a pevne ho utiahnite pomocou poistných skrutiek. **(obr. 5.7)**
- Zapnite napájanie elektrickým prúdom.

## 6. Funkcia

### Nastavenia z výroby

Nastavenie dosahu:	10 m
Nastavenie času pre hlavné svetlo:	3 min
Nastavenie času pre základné svetlo:	5 min
Nastavenie stmievania:	500 lx
Úroveň tlmenia základného svetla:	5 %
Backlight:	ON

Funkcia senzora je aktivovaná vo výrobnom nastavení, aby bolo svetidlo ihneď pripravené na prevádzku. Ak chcete výrobok prestaviť do referenčného režimu, postupujte podľa technickej dokumentácie na stránke: [www.steinel.de](http://www.steinel.de).

### Nastavenie dosahu

Dosah sa môže nastaviť plynulo v rozsahu 1 až 10 m. Zasunutím priložených násuvných krytov môžete dosah zmenšiť v 4 smeroch. **(obr. 6.1)**

### Nastavenie času

Požadovaná doba svietenia hlavného svetla sa dá plynulo nastaviť od 5 sekúnd do 60 minút. Každým zaznamenaným pohybom pred uplynutím tohto času sa odpočítavanie doby svietenia začne odznovu.

### Nastavenie stmievania

Požadovaný prah citlivosti svetidla sa môže plynulo nastaviť od cca 2 lx do 2000 lx.

### Základné svetlo

Jas základného svetla sa dá nastaviť v rozsahu 1 % až 50 %.

Doba svietenia základného svetla sa dá plynulo nastaviť v rozsahu 10 až 30 minút alebo počas celej noci.

### Hlavné svetlo

Jas hlavného svetla sa dá nastaviť v rozsahu 50 % až 100 %.

### Backlight (variant PLUS)

Nastavenie vypnutia alebo zapnutia Backlight je možné stanoviť ručne.

### Regulácia konštantného svetla (variant PLUS)

Ak je aktivovaná táto funkcia, osvetlenie sa pri dopade denného svetla upraví na konštantnú hodnotu. Ak sa v okolí svetidla zotmie, upraví svetidlo svoj svetelný výkon nahor a naopak.

## Zapojenie do skupiny

Existuje možnosť prevádzkovať RS PRO Connect R10/R20/R30 ako samostatné svetidlo alebo pomocou rádiovkej komunikácie prepojiť viaceré svetidlá do skupín.

Všetky svetidlá priradené určitej skupine fungujú podľa skupinových parametrov nastavených v aplikácii Steinel Connect. Dosah sa môže nastaviť individuálne pre všetkých účastníkov skupiny.

## Fade Time

Pomocou funkcie času prechodu (Fade Time) je možné nastaviť krivku tlmenia svetla pri zapnutí a vypnutí (1 s – 3 s).

## Funkcia susedných skupín

Prostredníctvom Steinel Connect App sa môže aktivovať, resp. deaktivovať funkcia susedných skupín. Pritom sa priradia susedné skupiny aktívnej skupine svetidiel. Skupina reaguje na spínacie signály priradenenej susednej skupiny a v súlade s nastaveniami sa zapne ako hlavné alebo základné svetlo.

## Funkcia snímača prítomnosti:

Prostredníctvom Steinel Connect App sa môže aktivovať, resp. deaktivovať funkcia snímača prítomnosti. Funkcia snímača prítomnosti by sa mala aktivovať, aby sa citlivejšie nastavil dosah senzora po zapnutí. Takto sa napríklad po vstupe do oblasti snímania (s veľkými pohybmi) môžu zaznamenať aj menšie pohyby, ako napr. pohyby ramenom alebo dlaňou. Zabráni sa tak neželanému zapnutiu v dôsledku pohybov mimo želanej oblasti snímania, avšak možnosť zapnutia svetla menšími pohybmi zostane zachovaná. Na zabránenie trvalému zapnutiu musí byť každých 10 minút detegovaný minimálne jeden pohyb. Ak to nie je ten prípad, citlivý režim sa opustí a svetidlo sa po uplynutí doby dobehu vypne. Ak má zostať svetidlo trvalo neželane zapnuté, deaktivujte funkciu snímača prítomnosti.

## Charakteristika svetivosti (obr. 6.2)

## 7. Príslušenstvo

Modul núdzového svetla EAN 4007841064143

## 8. Starostlivosť a údržba

Výrobok nevyžaduje údržbu.

Teleso svetidla môžete v prípade znečistenia očistiť vlhkou handrou (bez čistiaceho prostriedku).

### Dôležité:

Prevádzkový prístroj sa nedá vymeniť.

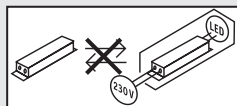

## 9. Likvidácia

Elektrické zariadenia, príslušenstvo a obaly odovzdajte na ekologickú recykláciu.



Elektrické zariadenia nevyhadzujte do komunálneho odpadu!

### Iba pre krajiny EÚ:

Podľa platnej európskej smernice o odpade z elektrických a elektronických zariadení a jej implementácie do národnej legislatívy sa musia nepoužívané elektrické a elektronické zariadenia zbierať separovane a odovzdať na ekologickú recykláciu.

## 10. Vyhlásenie o zhode

STEINEL Vertrieb GmbH týmto vyhlasuje, že rádiové zariadenie typu RS PRO Connect R10 / RS PRO Connect R20 / RS PRO Connect R30 je v súlade so smernicou 2014/53/EÚ. Úplné EÚ vyhlásenie o zhode je k dispozícii na tejto internetovej adrese: [www.steinell.de](http://www.steinell.de)

## 11. Záruka výrobcu

Ako kupujúcemu vám voči predajcovi prináležia zákonom stanovené práva. Pokiaľ takéto práva vo vašej krajine existujú, naše záručné vyhlásenie ich nekráti ani inak neobmedzuje. Poskytneme vám 5-ročnú záruku na bezchybný stav a náležité fungovanie vášho výrobku STEINEL zo série Professional Sensorik. Garantujeme, že tento výrobok neobsahuje žiadne materiálové, výrobné ani konštrukčné chyby. Garantujeme funkčnosť všetkých elektronických súčiastok a káblov, ako aj bezchybnosť všetkých použitých materiálov a ich povrchov.

## Uplatnenie záruky

Ak chcete svoj výrobok reklamovať, zašlite ho v kompletnom stave a s uhradenými prepravnými nákladmi spolu s originálnym dokladom o kúpe, ktorý musí obsahovať dátum kúpy a označenie výrobku, svojmu predajcovi alebo priamo nám na adresu **NECO SK, a.s. Ružová 111, 019 01 Ilava**. Odporúčame vám, aby ste si svoj doklad o kúpe starostlivo uschovali až do uplynutia záručnej doby. Za prepravné náklady a riziká spojené so spätným zaslaním nepreberá spoločnosť STEINEL žiadnu zodpovednosť.

Informácie o možnostiach uplatnenia záručného prípadu nájdete na našej stránke **[www.neco.sk](http://www.neco.sk)**

Ak u vás došlo k záručnému prípadu alebo ak máte otázky týkajúce sa výrobku, môžete nás kedykoľvek telefonicky kontaktovať na našej servisnej linke: **+421/42/4 45 67 10**.

**5** ROKOV  
ZÁRUKA  
VÝROBCU

## 12. Technické údaje

Rozmery (D × Š × V):	R10 okrúhle: Ø 300 × 55 mm R20 okrúhle: Ø 350 × 55 mm R30 okrúhle: Ø 420 × 55 mm R20 hranaté: 300 × 300 × 55 mm R30 hranaté: 350 × 350 × 55 mm
Sieťové napätie:	220 – 240 V, 50/60 Hz
Prikon (P <sub>on</sub> ):	R10 PLUS SC NW: 8,50 W R10 PLUS SC WW: 8,50 W R20 PLUS SC NW: 15,86 W R20 PLUS Q SC NW: 15,86 W R20 PLUS Q SC WW: 15,86 W R20 PLUS SC WW: 15,86 W R30 PLUS SC NW: 23,70 W R30 PLUS Q SC NW: 23,90 W R30 PLUS Q SC WW: 23,90 W R30 PLUS SC WW: 23,70 W R10 BASIC SC NW: 8,50 W R10 BASIC SC WW: 8,50 W R20 BASIC SC NW: 15,30 W R20 BASIC Q SC NW: 15,30 W R20 BASIC Q SC WW: 15,38 W R20 BASIC SC WW: 15,30 W R30 BASIC SC NW: 23,39 W R30 BASIC Q SC NW: 23,40 W R30 BASIC Q SC WW: 23,26 W R30 BASIC SC WW: 23,22 W
Svetelný prúd s krytom „backlight vypnuté“:	R10 PLUS SC NW: 1053 lm R10 PLUS SC WW: 992 lm R20 PLUS SC NW: 1976 lm R20 PLUS Q SC NW: 1970 lm R20 PLUS Q SC WW: 1826 lm R20 PLUS SC WW: 1823 lm R30 PLUS SC NW: 3019 lm R30 PLUS Q SC NW: 2964 lm R30 PLUS Q SC WW: 2813 lm R30 PLUS SC WW: 2813 lm R10 BASIC SC NW: 1053 lm R10 BASIC SC WW: 992 lm R20 BASIC SC NW: 1976 lm R20 BASIC Q SC NW: 1970 lm R20 BASIC Q SC WW: 1826 lm R20 BASIC SC WW: 1823 lm R30 BASIC SC NW: 3019 lm R30 BASIC Q SC NW: 2964 lm R30 BASIC Q SC WW: 2813 lm R30 BASIC SC WW: 2813 lm
Efektívnosť s krytom „backlight vypnuté“:	R10 PLUS SC NW: 124 lm/W R10 PLUS SC WW: 117 lm/W R20 PLUS SC NW: 125 lm/W R20 PLUS Q SC NW: 124 lm/W R20 PLUS Q SC WW: 115 lm/W R20 PLUS SC WW: 115 lm/W R30 PLUS SC NW: 127 lm/W R30 PLUS Q SC NW: 124 lm/W R30 PLUS Q SC WW: 118 lm/W



	R30 PLUS SC WW:	119 lm/W
	R10 BASIC SC NW:	124 lm/W
	R10 BASIC SC WW:	117 lm/W
	R20 BASIC SC NW:	129 lm/W
	R20 BASIC Q SC NW:	129 lm/W
	R20 BASIC Q SC WW:	119 lm/W
	R20 BASIC SC WW:	119 lm/W
	R30 BASIC SC NW:	129 lm/W
	R30 BASIC Q SC NW:	127 lm/W
	R30 BASIC Q SC WW:	121 lm/W
	R30 BASIC SC WW:	121 lm/W
Standby senzor ( $P_{sb}$ ) / standby sieť ( $P_{net}$ ):	R10 PLUS SC NW:	0,308 W
	R10 PLUS SC WW:	0,308 W
	R20 PLUS SC NW:	0,308 W
	R20 PLUS Q SC NW:	0,308 W
	R20 PLUS Q SC WW:	0,308 W
	R20 PLUS SC WW:	0,308 W
	R30 PLUS SC NW:	0,308 W
	R30 PLUS Q SC NW:	0,308 W
	R30 PLUS Q SC WW:	0,308 W
	R30 PLUS SC WW:	0,308 W
	R10 BASIC SC NW:	0,306 W
	R10 BASIC SC WW:	0,306 W
	R20 BASIC SC NW:	0,306 W
	R20 BASIC Q SC NW:	0,306 W
	R20 BASIC Q SC WW:	0,306 W
	R20 BASIC SC WW:	0,306 W
	R30 BASIC SC NW:	0,306 W
	R30 BASIC Q SC NW:	0,306 W
	R30 BASIC Q SC WW:	0,306 W
	R30 BASIC SC WW:	0,302 W
Faktor výkonu:	R10 0,89 / R20 0,91 / R30 0,93	
Teplota farby svetelného zdroja:	3000 K (teplá biela = WW) / 4000 K (neutrálna biela = NW)	
Index reprodukcie farieb:	$R_a = 84$	
Priemerná dimenzovaná životnosť:	L70B50 pri 25 °C: >60 000 hod.	
Konzistencia farieb SDCM:	počiatočná hodnota: 3	
Základné svetlo:	nastaviteľné 1 – 50 %	
Hlavné svetlo:	nastaviteľné 50 – 100 %	
VF technológia:	5,8 GHz (reaguje v závislosti od teploty na najmenšie pohyby)/<1 mW	
Dosah snímania:	priemer 1 – 10 m, plynulo nastaviteľný	
Uhol dosahu:	360° s uhlom otvorenia 160°	
Nastavenie času:	5 s – 60 min	
Nastavenie stmievania/svietenia:	2 – 2000 lx	
Krytie:	IP 40	
Trieda ochrany:	II	
Teplota okolia:	-20 °C – +40 °C	
Frekvencia Bluetooth:	2,4 – 2,48 GHz	
Vysielač výkon Bluetooth:	5 dBm/3 mW	
Tento výrobok obsahuje svetelný zdroj triedy energetickej účinnosti:	R10 PLUS SC NW:	„D“
	R10 PLUS SC WW:	„D“
	R20 PLUS SC NW:	„D“
	R20 PLUS Q SC NW:	„D“
	R20 PLUS Q SC WW:	„D“
	R20 PLUS SC WW:	„D“

R30 PLUS SC NW: „D“  
 R30 PLUS Q SC NW: „D“  
 R30 PLUS Q SC WW: „D“  
 R30 PLUS SC WW: „D“  
 R10 BASIC SC NW: „D“  
 R10 BASIC SC WW: „D“  
 R20 BASIC SC NW: „D“  
 R20 BASIC Q SC NW: „D“  
 R20 BASIC Q SC WW: „D“  
 R20 BASIC SC WW: „D“  
 R30 BASIC SC NW: „D“  
 R30 BASIC Q SC NW: „C“  
 R30 BASIC Q SC WW: „C“  
 R30 BASIC SC WW: „D“

Distribúcia  
intenzity  
svetla:



R10 PLUS SC NW



R10 PLUS SC WW



R10 BASIC SC NW



R10 BASIC SC WW



R20 PLUS SC NW



R20 PLUS SC WW



R20 BASIC SC NW

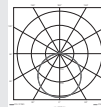

R20 BASIC SC WW

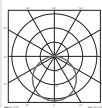

R30 PLUS SC WW

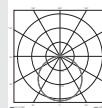

R30 BASIC SC NW

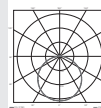

R30 BASIC SC WW

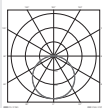

R20 PLUS Q SC NW

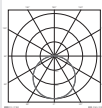

R20 PLUS Q SC WW

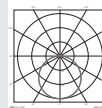

R20 BASIC Q SC NW

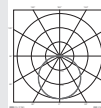

R20 BASIC Q SC WW

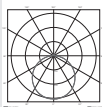

R30 PLUS Q SC NW

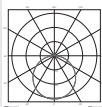

R30 PLUS Q SC WW

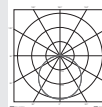

R30 BASIC Q SC NW

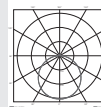

R30 BASIC Q SC WW

Kompletné technické informácie nájdete na stránke [www.steinel.de](http://www.steinel.de)

### 13. Prevádzkové poruchy

Porucha	Príčina	Riešenie
Senzorové svetidlo bez napätia	<ul style="list-style-type: none"> <li>■ aktivovala sa poistka, nezapnuté, vedenie prerušené</li> <li>■ skrat na sieťovom prívodnom vedení</li> <li>■ prípadne zabudovaný sieťový spínač je vypnutý</li> </ul>	<ul style="list-style-type: none"> <li>■ zapnúť poistku, vymeniť, zapnúť sieťový spínač, skontrolovať vedenie pomocou skúšačky napätia</li> <li>■ skontrolovať prípojky</li> <li>■ zapnúť sieťový spínač</li> </ul>
Senzorové svetidlo sa nezapína	<ul style="list-style-type: none"> <li>■ nastavenie stmievania je nesprávne zvolené</li> <li>■ sieťový spínač je vypnutý</li> <li>■ aktivovala sa poistka</li> </ul>	<ul style="list-style-type: none"> <li>■ nastaviť nanovo</li> <li>■ zapnúť</li> <li>■ zapnúť poistku, vymeniť, príp. skontrolovať pripojenie</li> </ul>
Senzorové svetidlo sa nevyvíja	<ul style="list-style-type: none"> <li>■ trvalý pohyb v oblasti snímania</li> </ul>	<ul style="list-style-type: none"> <li>■ skontrolovať oblasť</li> </ul>
Senzorové svetidlo sa zapína bez viditeľného pohybu	<ul style="list-style-type: none"> <li>■ senzorové svetidlo nie je namontované stabilne</li> <li>■ pohyb sa uskutočnil, ale pozorovateľ ho nerozpoznal (pohyb za stenou, pohyb malého objektu v bezprostrednej blízkosti svetidla atď.)</li> </ul>	<ul style="list-style-type: none"> <li>■ pevne namontovať kryt</li> <li>■ skontrolovať oblasť</li> </ul>
Senzorové svetidlo sa nezapína napriek pohybu	<ul style="list-style-type: none"> <li>■ rýchle pohyby sú potlačené kvôli minimalizovaniu porúch alebo je oblasť snímania nastavená ako príliš malá</li> <li>■ nastavenie stmievania je nesprávne zvolené</li> </ul>	<ul style="list-style-type: none"> <li>■ skontrolovať oblasť</li> <li>■ nastaviť nanovo</li> </ul>

#### Prevádzková porucha núdzového svetla

Porucha	Príčina	Riešenie
Backlight sa nezapína	<ul style="list-style-type: none"> <li>■ núdzové svetlo nabíja akumulátor</li> </ul>	<ul style="list-style-type: none"> <li>■ počkať 24 hodín, kým sa akumulátor úplne nabije</li> </ul>

# PL Tłumaczenie instrukcji oryginalnej

## 1. Informacje o tym dokumencie

### Zapoznać się dokładnie i zostawić do przecho- wania!

- Dokument chroniony prawem autorskim.  
Przedruk, także w częściach, wyłącznie po uzyskaniu naszej zgody.
- Zmiany, wynikające z postępu technicznego, zastrzeżone.

### Objaśnienie symboli



**Ostrzeżenie przed zagrożeniami!**



**Odwołać do tekstu w dokumencie.**

## 2. Ogólne zasady bezpieczeństwa



**Przed rozpoczęciem wszelkich prac przy urządzeniu należy odłączyć napięcie zasilające!**

Przewód zasilający, który należy podłączyć podczas montażu, nie może być pod napięciem. Dlatego najpierw należy wyłączyć prąd i sprawdzić brak napięcia za pomocą próbnika.

- Podczas instalacji lampy z czujnikiem ruchu wykonywana jest praca przy obecności napięcia. Dlatego należy ją wykonać fachowo, zgodnie z obowiązującymi przepisami dotyczącymi instalacji i podłączania do zasilania elektrycznego. (np. DE-VDE 0100, AT-ÖVE / ÖNORM E8001-1, CH-SEV 1000)
- Stosować tylko oryginalne części zamienne.
- Naprawy mogą wykonywać jedynie autoryzowane punkty serwisowe.
- Źródło światła tej lampy nie jest wymienne; jeżeli zajdzie konieczność wymiany źródła światła (np. po upływie jego żywotności), należy wymienić całą lampę.

## 3. RS PRO Connect R10 / RS PRO Connect R20 / RS PRO Connect R30

### Zastosowanie zgodne z przeznaczeniem

- Lampa wewnętrzna z aktywnym czujnikiem ruchu do montażu wewnątrz budynków.
- Możliwość wyposażenia w światło awaryjne.

Zintegrowany czujnik wysokiej częstotliwości wysyła fale elektromagnetyczne o wysokiej częstotliwości (5,8 GHz) i odbiera ich odbicie. Przy najmniejszym ruchu w obszarze wykrywania lampy czujnik rejestruje zmianę w odbiciu fal.

Mikroprocesor generuje wówczas polecenie „włączyć światło”. Możliwe jest wykrywanie ruchu przez drzwi, szyby szklane lub cienkie ściany.

### Wskazówka:

Moc nadawcza czujnika wysokiej częstotliwości wynosi ok. 1 mW – stanowi to tylko jedną tysięczną mocy nadawczej telefonu komórkowego lub kuchenki mikrofalowej.

Zakres dostawy wersja okrągła (**rys. 3.1**)

lampa z czujnikiem  
3 podkładki dystansowe  
2 przesłony wsuwane

Wymiary produktu wersja okrągła (**rys. 3.2**)

Przegląd urządzenia wersja okrągła (**rys. 3.3**)

- A** Oprawa lampy
- B** Uchwyt naścienny
- C** Zacisk przyłączeniowy
- D** Przesłony wsuwane
- E** Zatrzaski do przesłon wsuwanych

Zakres dostawy wersja prostokątna (**rys. 3.4**)

lampa z czujnikiem  
3 podkładki dystansowe  
2 przesłony wsuwane

Wymiary produktu wersja prostokątna (**rys. 3.5**)

Przegląd urządzenia wersja prostokątna (**rys. 3.6**)

- A** Oprawa lampy
- B** Uchwyt naścienny
- C** Zacisk przyłączeniowy
- D** Przesłony wsuwane
- E** Zatrzaski do przesłon wsuwanych

## 4. Przyłącze elektryczne

- Wyłączyć zasilanie (**rys. 4.1**)

Podłączenie przewodu zasilającego (**rys. 4.1**)

Przewód zasilający jest kablem 3-żyłowym:

- L** = przewód fazowy (najczęściej czarny, brązowy lub szary)
- N** = przewód neutralny (najczęściej niebieski)
- PE** = przewód ochronny (zielono-żółty)

W razie wątpliwości należy zidentyfikować przewody próbnikiem napięcia, a następnie ponownie wyłączyć napięcie. Przewód zasilający (L) i przewód zerowy (N) podłącza się do zacisku przyłączeniowego.

#### Ważne:

Pomylenie przewodów jest przyczyną późniejszego zwarcia w urządzeniu lub w skrzynce bezpieczników. W takim przypadku należy jeszcze raz zidentyfikować poszczególne żyły przewodów i ponownie je podłączyć. W przewodzie zasilającym można oczywiście zainstalować wyłącznik sieciowy do ręcznego włączania i wyłączania oświetlenia (w przypadku użytkowania bez modułu światła awaryjnego).

#### Ważne:

Źródło światła tej lampy nie jest wymienne; jeżeli zajdzie konieczność wymiany źródła światła (np. po upływie jego żywotności), należy wymienić całą lampę.

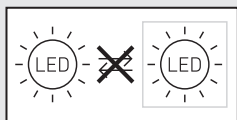

## 5. Montaż

- Sprawdzić wszystkie elementy pod kątem uszkodzenia.
- W przypadku uszkodzeń nie uruchamiać produktu.
- Przy montażu lampy należy zwrócić na to uwagę, aby zamontować ją w miejscu nie podlegającym wstrząsom i drganiom.
- Wybrać odpowiednie miejsce montażu z uwzględnieniem zasięgu i wykrywania ruchu.
- Po zamontowaniu nie wolno zasłaniać szczelin wentylacyjnych.

#### Czynności montażowe

- Poluzować śruby zabezpieczające (nie ma potrzeby wykręcania całkowicie śrub zabezpieczających) i zdjąć oprawę lampy (rys. 5.1)
- Zaznaczyć otwory do wywiercenia (rys. 5.2)
- Wywiercić otwory i włożyć kołki (rys. 5.3)
- Montaż w przypadku przewodu natynkowego (rys. 5.4)
- Montaż w przypadku przewodu podtynkowego (rys. 5.5)
- Podłączyć kabel przyłączeniowy (rys. 5.6)
- Nałożyć oprawę lampy i przykręcić za pomocą śrub zabezpieczających (rys. 5.7)
- Włączyć zasilanie

## 6. Działanie

#### Ustawienia fabryczne

Ustawianie zasięgu:	10 m
Ustawianie czasu załączenia światła głównego:	3 min.
Ustawianie czasu załączenia światła podstawowego:	5 min.
Ustawianie progu czułości zmierzchowej:	500 luksów
Poziom ściemniania światła podstawowego:	5%
Backlight:	ON

Funkcja czujnika jest aktywna przy ustawieniach fabrycznych, dzięki czemu lampą jest od razu gotowa do pracy. W celu przełączenia produktu na tryb referencyjny, należy sprawdzić dokumentację techniczną dostępną na stronie: [www.steinel.de](http://www.steinel.de).

Na potrzeby konfiguracji lampy należy ściągnąć Steinel Connect App z AppStore. Niezbędny jest smartfon lub tablet z funkcją Bluetooth.

#### Android



#### iOS



#### Ustawianie zasięgu czujnika

Zasięg można regulować płynnie, w zakresie 1 do 10 m. Po założeniu dołączonych przesłon można zmniejszyć zasięg w 4 kierunkach. (rys. 6.1)

#### Ustawianie czasu

Wymagany czas świecenia lampy światłem głównym można ustawić płynnie w zakresie od ok. 5 sekund do 60 minut. Każdy ruch wykryty przed upływem tego czasu powoduje ponowne uruchomienie zegara.

#### Ustawianie progu czułości zmierzchowej

Wymagany próg czułości zmierzchowej lampy z czujnikiem można ustawić bezstopniowo w zakresie od ok. 2 do 2000 luksów.

#### Światło podstawowe

Jasność światła podstawowego można ustawić w zakresie od 1% do 50%. Czas świecenia światła podstawowego można ustawić płynnie w zakresie od 10 do 30 minut lub na całą noc.

## Światło główne

Jasność światła głównego można ustawić w zakresie od 50% do 100%.

### Backlight (warianty PLUS)

Ustawień dot. włączania i wyłączania backlight można dokonać ręcznie.

### Regulacja światła stałego (warianty PLUS)

Jeśli ta funkcja jest aktywna, oświetlenie jest regulowane odnośnie do wartości stałej przy świetle dziennym. Jeżeli otoczenie staje się ciemniejsze, lampa ustawia wyższą moc oświetlenia i na odwrót.

### Grupowanie

Istnieje możliwość wykorzystania RS PRO Connect R10/R20/R30 w formie oprawy pojedynczej lub włączenia łącznie kilku lamp w grupach z wykorzystaniem funkcji radiowej.

Wszystkie lampy przyporządkowane do jednej grupy reagują zgodnie z parametrami grupy ustawionymi w aplikacji Steinel Connect. Zasięg można ustawiać płynnie i w sposób indywidualny dla każdego uczestnika grupy.

### Fade Time

Za pomocą funkcji Fade Time można ustawić krzywą ściemniania podczas włączania i wyłączania (od 1s do 3s).

### Funkcja sąsiednia

Za pomocą Steinel Connect App można aktywować wzgl. dezaktywować funkcję sąsiednią. Przy tym można przyporządkować grupy sąsiednie aktywnej grupy lamp. Aktywna grupa reaguje na sygnały włączenia przyporządkowanej grupy sąsiedniej oraz przełącza zgodnie z ustawieniami na światło główne lub światło podstawowe.

### Funkcja czujnika obecności

Za pomocą Steinel Connect App można aktywować wzgl. dezaktywować funkcję czujnika obecności. Funkcję czujnika obecności należy aktywować, aby ustawić dokładniej zakres wykrywania czujnika po włączeniu. W ten sposób można na przykład, po wejściu w zakres wykrywania (o dużym ruchu) wykrywać także mniejsze ruchy, jak np. ruch ręką czy dłonią. W ten sposób można uniknąć sytuacji, gdy ruch poza pożądanym zakresem wykrywania prowadzi do niepożądanego włączenia, ale w wyniku wykonywania małych ruchów światło pozostaje włączone. Aby uniknąć stałego włączenia, musi nastąpić wykrycie przynajmniej jednego ruchu co dziesięć minut. Jeżeli tak nie jest, tryb pracy czulej zostanie zakończony i lampa wyłączy się po upływie czasu opóźnienia. Jeżeli lampa pozostaje włączo-

na przez cały czas, a jest to niepożądane, należy dezaktywować funkcję czujnika obecności.

### Krzywa fotometryczna (rys. 6.2)

## 7. Osprzęt

Moduł światła awaryjnego  
EAN 4007841064143

## 8. Konserwacja i pielęgnacja

Produkt nie wymaga konserwacji. Zabrudzoną oprawę lampy można oczyścić wilgotną szmatką (bez użycia środków czyszczących).

### Ważne:

Układ sterowania nie jest wymienny.

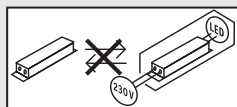

## 9. Utylizacja

Urządzenia elektryczne, akcesoria i opakowania należy oddać do recyklingu przyjaznego środowisku.



Nie wyrzucać urządzeń elektrycznych wraz z odpadami z gospodarstw domowych!

### Tylko dla krajów UE:

Zgodnie z obowiązującymi dyrektywami europejskimi w sprawie zużytych urządzeń elektrycznych i elektronicznych oraz ich wdrażaniu do prawa krajowego nienadające się do użytkowania urządzenia elektryczne należy odbierać osobno i poddawać recyklingowi w sposób przyjazny środowisku.

## 10. Deklaracja zgodności z normami

STEINEL Vertrieb GmbH niniejszym oświadcza, że typ urządzenia radiowego RS PRO Connect R10 / RS PRO Connect R20 / RS PRO Connect R30 jest zgodny z dyrektywą 2014/53/UE. Pełny tekst deklaracji zgodności UE jest dostępny pod następującym adresem internetowym: [www.steinell.de](http://www.steinell.de)

## 11. Gwarancja producenta

Jako kupującemu w razie potrzeby przysługują Państwu w stosunku do sprzedającego prawa z tytułu rękojmi. O ile prawa te obowiązują w Państwa kraju, to nie ulegają one na podstawie naszej deklaracji gwarancji ani skróceniu ani ograniczeniu. Udzielamy Państwu 5-letniej gwarancji na nienaganną jakość i prawidłowe funkcjonowanie zakupionego przez Państwa profesjonalnego produktu techniki czujników firmy STEINEL. Gwarantujemy, że produkt ten jest wolny od wad materiałowych, produkcyjnych i konstrukcyjnych. Gwarantujemy prawidłowe funkcjonowanie wszystkich podzespołów elektronicznych, a także, że wszystkie zastosowane materiały i ich powierzchnie są wolne od wad.

### Dochodzenie roszczeń

Gwarancja jest ważna jedynie kompletnie wypełniona z podpisem Sprzedawcy potwierdzającym warunki gwarancji. Gwarancja na sprzedany towar konsumpcyjny nie wyłącza, nie ogranicza ani nie zawiesza uprawnień kupującego wynikających z rękojmi/niezdoności towaru z umową na podstawie dowodu zakupu. Z tego powodu zalecamy staranne przechowywanie dowodu zakupu. Reklamowany towar w stanie kompletnym prosimy przesłać do Gwaranta wraz z krótkim opisem usterki, oryginalną kartą gwarancyjną, paragonem lub rachunkiem zakupu (opatrzonym datą zakupu i pieczęcią sklepu).

**5 L A T**  
GWARANCJI  
PRODUCENTA

## 12. Dane techniczne

Wymiary (dł. x szer. x wys.):	R10 wersja okrągła: Ø 300 × 55 mm R20 wersja okrągła: Ø 350 × 55 mm R30 wersja okrągła: Ø 420 × 55 mm R20 wersja prostokątna: 300 × 300 × 55 mm R30 wersja prostokątna: 350 × 350 × 55 mm
Napięcie zasilające	220-240 V, 50/60 Hz
Pobór mocy (Pon):	R10 PLUS SC NW: 8,50 W R10 PLUS SC WW: 8,50 W R20 PLUS SC NW: 15,86 W R20 PLUS Q SC NW: 15,86 W R20 PLUS Q SC WW: 15,86 W R20 PLUS SC WW: 15,86 W R30 PLUS SC NW: 23,70 W R30 PLUS Q SC NW: 23,90 W R30 PLUS Q SC WW: 23,90 W R30 PLUS SC WW: 23,70 W R10 BASIC SC NW: 8,50 W R10 BASIC SC WW: 8,50 W R20 BASIC SC NW: 15,30 W R20 BASIC Q SC NW: 15,30 W R20 BASIC Q SC WW: 15,38 W R20 BASIC SC WW: 15,30 W R30 BASIC SC NW: 23,39 W R30 BASIC Q SC NW: 23,40 W R30 BASIC Q SC WW: 23,26 W R30 BASIC SC WW: 23,22 W
Strumień świetlny z osłoną „Backlight wyłączone”:	R10 PLUS SC NW: 1053 lm R10 PLUS SC WW: 992 lm R20 PLUS SC NW: 1976 lm R20 PLUS Q SC NW: 1970 lm R20 PLUS Q SC WW: 1826 lm R20 PLUS SC WW: 1823 lm R30 PLUS SC NW: 3019 lm R30 PLUS Q SC NW: 2964 lm R30 PLUS Q SC WW: 2813 lm R30 PLUS SC WW: 2813 lm R10 BASIC SC NW: 1053 lm R10 BASIC SC WW: 992 lm R20 BASIC SC NW: 1976 lm R20 BASIC Q SC NW: 1970 lm R20 BASIC Q SC WW: 1826 lm R20 BASIC SC WW: 1823 lm R30 BASIC SC NW: 3019 lm R30 BASIC Q SC NW: 2964 lm R30 BASIC Q SC WW: 2813 lm R30 BASIC SC WW: 2813 lm
Wydajność z osłoną „Backlight wyłączone”:	R10 PLUS SC NW: 124 lm/W R10 PLUS SC WW: 117 lm/W R20 PLUS SC NW: 125 lm/W R20 PLUS Q SC NW: 124 lm/W R20 PLUS Q SC WW: 115 lm/W R20 PLUS SC WW: 115 lm/W R30 PLUS SC NW: 127 lm/W R30 PLUS Q SC NW: 124 lm/W R30 PLUS Q SC WW: 118 lm/W



	R30 PLUS SC WW:	119 lm/W
	R10 BASIC SC NW:	124 lm/W
	R10 BASIC SC WW:	117 lm/W
	R20 BASIC SC NW:	129 lm/W
	R20 BASIC Q SC NW:	129 lm/W
	R20 BASIC Q SC WW:	119 lm/W
	R20 BASIC SC WW:	119 lm/W
	R30 BASIC SC NW:	129 lm/W
	R30 BASIC Q SC NW:	127 lm/W
	R30 BASIC Q SC WW:	121 lm/W
	R30 BASIC SC WW:	121 lm/W
Tryb czuwania czujnika (Psb) / Tryb czuwania sieci (Pnet):	R10 PLUS SC NW:	0,308 W
	R10 PLUS SC WW:	0,308 W
	R20 PLUS SC NW:	0,308 W
	R20 PLUS Q SC NW:	0,308 W
	R20 PLUS Q SC WW:	0,308 W
	R20 PLUS SC WW:	0,308 W
	R30 PLUS SC NW:	0,308 W
	R30 PLUS Q SC NW:	0,308 W
	R30 PLUS Q SC WW:	0,308 W
	R30 PLUS SC WW:	0,308 W
	R10 BASIC SC NW:	0,306 W
	R10 BASIC SC WW:	0,306 W
	R20 BASIC SC NW:	0,306 W
	R20 BASIC Q SC NW:	0,306 W
	R20 BASIC Q SC WW:	0,306 W
	R20 BASIC SC WW:	0,306 W
	R30 BASIC SC NW:	0,306 W
	R30 BASIC Q SC NW:	0,306 W
	R30 BASIC Q SC WW:	0,306 W
	R30 BASIC SC WW:	0,302 W
Współczynnik mocy:	R10 0,89 / R20 0,91 / R30 0,93	
Temperatura barwowa źródła światła	3000 K (ciepłe białe światło = WW) / 4000 K (neutralne białe światło = NW)	
Indeks oddawania barw:	Ra = 84	
Średnia znamionowa żywotność:	L70B50 przy 25°C: > 60 000 h	
Jednolitość barwy SDCM:	Wartość początkowa: 3	
Światło podstawowe	regulowane od 1-50%	
Światło główne	regulowane od 50-100%	
Technika wysokiej częstotliwości	5,8 GHz (reaguje niezależnie od temperatury nawet na nieznaczne ruchy) / < 1 mW	
Zasięg wykrywania czujnika	Od 1 do 10 m średnicy, z płynną regulacją	
Kąt wykrywania	360° z kątem rozwarcia 160°	
Ustawianie czasu	5 s - 60 min	
Ustawianie czułości zmierzchovej	2-2000 luksów	
Stopień ochrony	IP 40	
Klasa ochronności	II	
Temperatura otoczenia	-20°C – +40°C	
Częstotliwość Bluetooth	2,4-2,48 GHz	
Moc nadawcza Bluetooth	5 dBm / 3 mW	
Ten produkt zawiera źródło światła o klasie wydajności energetycznej:	R10 PLUS SC NW:	„D“
	R10 PLUS SC WW:	„D“
	R20 PLUS SC NW:	„D“
	R20 PLUS Q SC NW:	„D“
	R20 PLUS Q SC WW:	„D“
	R20 PLUS SC WW:	„D“

R30 PLUS SC NW: „D“  
 R30 PLUS Q SC NW: „D“  
 R30 PLUS Q SC WW: „D“  
 R30 PLUS SC WW: „D“  
 R10 BASIC SC NW: „D“  
 R10 BASIC SC WW: „D“  
 R20 BASIC SC NW: „D“  
 R20 BASIC Q SC NW: „D“  
 R20 BASIC Q SC WW: „D“  
 R20 BASIC SC WW: „D“  
 R30 BASIC SC NW: „D“  
 R30 BASIC Q SC NW: „C“  
 R30 BASIC Q SC WW: „C“  
 R30 BASIC SC WW: „D“

Rozkład natężenia światła:



R10 PLUS SC NW



R10 PLUS SC WW



R10 BASIC SC NW



R10 BASIC SC WW

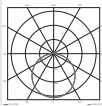

R20 PLUS SC NW

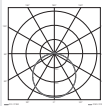

R20 PLUS SC WW

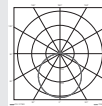

R20 BASIC SC NW

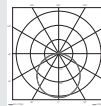

R20 BASIC SC WW

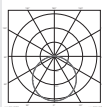

R30 PLUS SC WW

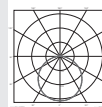

R30 BASIC SC NW

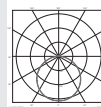

R30 BASIC SC WW

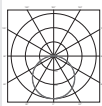

R20 PLUS Q SC NW

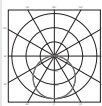

R20 PLUS Q SC WW

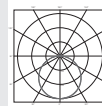

R20 PLUS Q SC WW

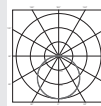

R20 BASIC Q SC WW

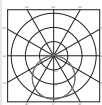

R30 PLUS Q SC NW

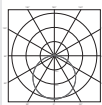

R30 PLUS Q SC WW

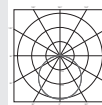

R30 PLUS Q SC WW

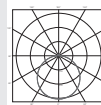

R30 BASIC Q SC WW

Pełne informacje techniczne można znaleźć na stronie [www.steinel.de](http://www.steinel.de)

### 13. Usterki

Usterka	Przyczyna	Usuwanie
brak napięcia zasilającego lampę z czujnikiem ruchu	<ul style="list-style-type: none"> <li>■ zadziałał bezpiecznik, niewłaściwy wyłącznik sieciowy, przerwy przewod</li> <li>■ zwarcie w przewodzie zasilającym</li> <li>■ ewentualnie zainstalowany wyłącznik sieciowy jest wyłączony</li> </ul>	<ul style="list-style-type: none"> <li>■ włączyć, wymienić bezpiecznik; włączyć wyłącznik sieciowy, sprawdzić przewód próbnikiem napięcia</li> <li>■ sprawdzić podłączenia elektryczne</li> <li>■ włączyć wyłącznik sieciowy</li> </ul>
lampa z czujnikiem ruchu nie włącza się	<ul style="list-style-type: none"> <li>■ nieprawidłowo ustawiona czułość zmierzchowa czujnika</li> <li>■ wyłączony wyłącznik sieciowy</li> <li>■ zadziałał bezpiecznik</li> </ul>	<ul style="list-style-type: none"> <li>■ ustawić na nowo</li> <li>■ włączyć</li> <li>■ włączyć, wymienić bezpiecznik, ewentualnie sprawdzić podłączenie</li> </ul>
lampa z czujnikiem ruchu nie wyłącza się	<ul style="list-style-type: none"> <li>■ w obszarze wykrywania czujnika ciągle coś się porusza</li> </ul>	<ul style="list-style-type: none"> <li>■ sprawdzić obszar wykrywania</li> </ul>
lampa z czujnikiem ruchu zapala się bez widocznego powodu	<ul style="list-style-type: none"> <li>■ lampa niezamontowana w sposób wolny od wstrząsów i wibracji</li> <li>■ ruch miał miejsce, jednak nie został zauważony przez obserwatora (ruchy za ścianą, poruszanie się małego obiektu w bezpośrednim sąsiedztwie lampy itp.)</li> </ul>	<ul style="list-style-type: none"> <li>■ zamontować obudowę na sztywno</li> <li>■ sprawdzić obszar wykrywania</li> </ul>
lampa z czujnikiem ruchu nie zapala się pomimo ruchu	<ul style="list-style-type: none"> <li>■ szybkie ruchy zostały stłumione w celu zminimalizowania usterek lub ustawiony zbyt mały obszar wykrywania</li> <li>■ nieprawidłowo ustawiona czułość zmierzchowa czujnika</li> </ul>	<ul style="list-style-type: none"> <li>■ sprawdzić obszar wykrywania</li> <li>■ ustawić na nowo</li> </ul>
<b>Zakłócenie działania światła awaryjnego</b>		
Usterka	Przyczyna	Usuwanie
backlight nie włącza się	<ul style="list-style-type: none"> <li>■ światło awaryjne ładuje akumulator</li> </ul>	<ul style="list-style-type: none"> <li>■ odczekać maks. 24 h, aż akumulator naładuje się całkowicie</li> </ul>

## 1. Despre acest document

### Vă rugăm să citiți cu atenție documentul și să-l păstrați!

- Protejat prin Legea drepturilor de autor. Reproducerea, inclusiv în extras, este permisă numai cu aprobarea noastră.
- Ne rezervăm dreptul de a face modificări care servesc progresului tehnic.

### Explicația simbolurilor



Atenție, pericole!



Trimitere la texte din document.

## 2. Instrucțiuni generale de securitate



Înainte de efectuarea oricăror lucrări la aparat, **întrerupeți alimentarea cu energie electrică!**

La montare, cablul electric care urmează să fie conectat nu trebuie să fie sub tensiune. Oprii așadar curentul și verificați cu un testor de tensiune să nu mai existe curent pe cablu.

- Instalarea lămpii cu senzor implică o lucrare la rețeaua electrică. Prin urmare, aceasta trebuie efectuată corect, conform instrucțiunilor de instalare și condițiilor de conectare uzuale în țara respectivă. (de ex. **DE**-VDE 0100, **AT**-ÖVE / ÖNORM E8001-1, **CH**-SEV 1000)
- Folosiți numai piese de schimb originale.
- Reparațiile se vor executa numai în ateliere specializate.
- Sursa de lumină a acestei lămpi nu se poate înlocui; în cazul în care sursa de lumină trebuie înlocuită (de ex. la finalul duratei de viață), trebuie înlocuită întreaga lampă.

## 3. RS PRO Connect R10 / RS PRO Connect R20 / RS PRO Connect R30

### Utilizare conform destinației

- Lampă de interior cu senzor, cu senzor de mișcare activ, pentru montare în spații interioare
- Se poate echipa ulterior cu lumină de siguranță

Senzorul HF integrat emite unde electromagnetice de înaltă frecvență (5,8 GHz) și recepționează ecoul acestora. La cea mai mică mișcare în domeniul de detecție al lămpii, senzorul percepe modificarea ecoului.

Într-un astfel de caz un microprocesor declanșează comanda de comutare „Aprindere lumină”. Detecțarea mișcării este posibilă și prin uși, geamuri și pereți subțiri.

### Indicație:

Senzorul de înaltă frecvență are o putere de aprox. 1 mW: unu la mie din puterea de emisie a unui telefon mobil sau a unui cuptor cu microunde.

Volumul livrării, varianta rotundă (**fig. 3.1**)

lampă cu senzor  
3 distanțiere  
2 diafragme fișabile

Dimensiunile produsului, varianta rotundă (**fig. 3.2**)

Prezentare generală a aparatului, varianta rotundă (**fig. 3.3**)

- A** Carcasă lampă
- B** Suport de perete
- C** Bornă de conexiune
- D** Diafragme fișabile
- E** Elemente de blocare pentru diafragmele fișabile

Volumul livrării, varianta pătrată (**fig. 3.4**)

lampă cu senzor  
3 distanțiere  
2 diafragme fișabile

Dimensiunile produsului, varianta pătrată (**fig. 3.5**)

Prezentare generală a aparatului, varianta pătrată (**fig. 3.6**)

- A** Carcasă lampă
- B** Suport de perete
- C** Bornă de conexiune
- D** Diafragme fișabile
- E** Elemente de blocare pentru diafragmele fișabile

## 4. Conexiune electrică

- Oprii alimentarea cu curent (**fig. 4.1**)

Conectare cablu de alimentare (**fig. 4.1**)

Circuitul de alimentare este format dintr-un cablu cu 3 fire:

**L** = conductor de fază (de obicei negru, maro sau gri)

**N** = conductor neutru (de obicei albastru)

**PE** = conductor de protecție (verde/galben)

Dacă aveți îndoieli, trebuie să identificați conductorii cu ajutorul unui creion de tensiune. După aceea ei trebuie scoși din nou de sub tensiune. Faza (**L**) și conductorul neutru (**N**) se conectează la blocul terminal.

### Important:

Inversarea conexiunilor poate duce la scurtcircuit în aparat sau panoul de siguranțe. În acest caz trebuie identificat din nou fiecare cablu și ulterior refăcute conexiunile corecte. Pe cablul de alimentare se poate monta, bineînțeles, un întrerupător de rețea, pentru activare și dezactivare (la utilizarea fără modul de lumină de siguranță).

### Important:

Sursa de lumină a acestei lămpi nu se poate înlocui; în cazul în care sursa de lumină trebuie înlocuită (de ex. la finalul duratei de viață), trebuie înlocuită întreaga lampă.

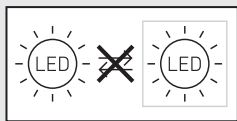

## 5. Montaj

- Verificați toate componentele pentru a constata dacă prezintă deteriorări.
- Nu puneți în funcțiune produsul dacă prezintă deteriorări.
- La montarea lămpii trebuie avut grijă să nu fie supusă trepidațiilor.
- Alegeți un loc adecvat pentru montare, ținând cont de raza de acțiune și de detectarea mișcării.
- Acoperirea fanțelor de aerisire după montare este interzisă.

### Etapele montării

- Desfaceți șuruburile de siguranță (nu este necesară scoaterea completă a șuruburilor de siguranță) și scoateți carcasa lămpii (fig. 5.1)
- Marcați locul unde vor fi găurile (fig. 5.2)
- Faceți găurile și introduceți diblurile (fig. 5.3)
- Montare cu cablul pe tencuială (fig. 5.4)
- Montare cu cablul sub tencuială (fig. 5.5)
- Racordați cablul de conexiune (fig. 5.6)
- Poziționați carcasa lămpii și strângeți șuruburile de siguranță (fig. 5.7)
- Porniți alimentarea cu curent

## 6. Funcționarea

### Reglaje din fabrică

<b>Reglarea razei de acțiune:</b>	<b>10 m</b>
<b>Temporizare lumină principală:</b>	<b>3 min.</b>
<b>Temporizare lumină de veghe:</b>	<b>5 min.</b>
<b>Luminozitate de comutare:</b>	<b>500 lucși</b>
<b>Diminuare lumină de veghe:</b>	<b>5%</b>
<b>Unitate de retroiluminare:</b>	<b>ON</b>

Funcția de senzor este activată din fabrică, pentru ca lampa să poată fi direct gata de utilizare. Pentru a comuta produsul în modul de referință, trebuie accesată documentația tehnică la adresa: [www.steinel.de](http://www.steinel.de).

Pentru configurarea lămpii trebuie descărcată Steinel Connect App din AppStore. Este necesar un smartphone sau o tabletă cu Bluetooth.

### Android



### iOS



### Reglarea razei de acțiune

Raza de acțiune poate fi reglată continuu între 1 și 10 m. Prin introducerea diaframelor fișabile care fac parte din setul de livrare, raza de acțiune poate fi redusă în patru direcții. (fig. 6.1)

### Temporizare

Durata de iluminare dorită pentru lumina principală poate fi reglată continuu de la 5 secunde până la 60 de minute. La fiecare mișcare detectată înaintea scurgerii acestei durate de timp, temporizatorul repornește de la zero.

### Setarea luminozității de comutare

Pragul dorit de comutare a lămpii poate fi reglat continuu de la 2 până la 2000 lucși.

### Lumină de veghe

Luminozitatea luminii de veghe poate fi reglată între 1% și 50%.

Durata luminii de veghe poate fi reglată continuu între 10 minute și 30 de minute sau întreaga noapte.

### Lumină principală

Luminozitatea luminii principale poate fi reglată între 50% și 100%.

### Unitate de retroiluminare (varianta PLUS)

Setarea pentru aprinderea sau stingerea unității de retroiluminare se poate face manual.

### Reglare lumină constantă (varianta PLUS)

Dacă este activată această funcție, la apariția luminii diurne lumina este reglată pe o valoare constantă. Dacă afară se face mai întuneric, lampa își mărește puterea de iluminare, și invers.

### Grupare

Există posibilitatea de a utiliza RS PRO Connect R10/R20/R30 ca lampă individuală sau de a comuta împreună mai multe lămpi, în grup, legate între ele printr-o conexiune radio.

Toate lămpile alocate unui grup acționează conform parametrilor grupului setați în aplicația Steinel Connect App. Raza de acțiune poate fi reglată individual pentru toți participanții din grupă.

### Fade Time

Cu Fade Time se poate regla diagrama de diminuare a intensității luminoase la aprindere și stingere (1s - 3s).

### Funcție de vecinătate

Prin intermediul Steinel Connect App se poate activa, respectiv dezactiva funcția de vecinătate. Grupurile vecine sunt alocate grupului de lămpi activ. Grupul primește semnalele de aprindere ale grupului vecin alocat și comută, corespunzător setărilor, pe lumina principală sau lumina de bază.

### Funcție de semnalare a prezenței

Prin intermediul Steinel Connect App se poate activa, respectiv dezactiva funcția de semnalare a prezenței. Funcția de semnalare a prezenței ar trebui activată pentru a face mai sensibilă detecția senzoului după pornire. În acest fel, după intrarea în zona de detecție (cu mișcări mari) pot fi detectate, de exemplu, și mișcările mai mici, cum sunt mișcările brațelor sau mâinilor. Ca urmare se evită ca mișcările din afara zonei de detecție dorite să ducă la aprinderea nedorită a luminii, dar se garantează că lumina nu se stinge din cauza unor mișcări mai mici. Pentru a evita aprinderea permanentă, la fiecare zece minute trebuie detectată cel puțin o mișcare. Dacă acest lucru nu se întâmplă, se iese din modul sensibil și lampa se stinge după expirarea intervalului de continuare a funcționării. Dacă lampa rămâne aprinsă permanent în mod nedorit, dezactivați funcția de semnalare a prezenței.

### Curbă de distribuție a luminii (fig. 6.2)

## 7. Accesorii

Modul de lumină de siguranță  
EAN 4007841064143

## 8. Întreținere și îngrijire

Produsul nu necesită lucrări de întreținere.

În caz de murdărire, carcasa lămpii poate fi curățată cu o lavetă umedă (fără detergent).

### Important:

Aparatul de comandă nu se poate înlocui.

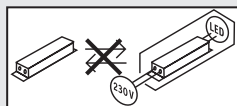

## 9. Eliminarea ca deșeu

Aparatele electrice, accesoriile și ambalajele trebuie să facă obiectul unei reciclări ecologice.



Nu aruncați aparatele electrice la gunoii menajer!

### Numai pentru țările UE:

În conformitate cu directiva europeană privind eliminarea deșeurilor electrice și electronice în vigoare și transpunerii ei în legislația națională, aparatele electrice care nu mai pot fi utilizate trebuie să fie colectate separat și să facă obiectul unei reciclări ecologice.

## 10. Declarație de conformitate

Prin prezenta, STEINEL Vertrieb GmbH declară că tipul de echipamente radio RS PRO Connect R10 / RS PRO Connect R20 / RS PRO Connect R30 este în conformitate cu Directiva 2014/53/UE. Textul integral al declarației UE de conformitate este disponibil la următoarea adresă internet: [www.steinell.de](http://www.steinell.de)

## 11. Garanția de producător

În calitate de cumpărător vă bucurați după caz de toate drepturile prevăzute prin lege privind garanția și reclamarea defectelor împotriva vânzătorului. În măsura în care aceste drepturi există în țara dumneavoastră, declarația noastră de garanție nici nu le restrânge și nici nu le reduce durata de valabilitate. Vă acordăm 5 ani de garanție pentru funcționarea ireproșabilă și corespunzătoare a produsului dumneavoastră cu senzor din gama STEINEL Profesional. Garantăm că acest produs nu prezintă niciun fel de erori de material, de producție și de proiectare. Garantăm funcționalitatea tuturor componentelor electronice și a cablurilor, precum și caracterul ireproșabil al tuturor materialelor utilizate și al suprafețelor acestora.

### Solicitarea garanției

Dacă aveți o reclamație referitoare la produsul dvs., vă rugăm să îl trimiteți întreg și cu taxele de expediere plătite, împreună cu chitanța originală care trebuie să conțină data cumpărării și denumirea produsului, distribuitorului dvs. sau direct nouă, la adresa **STEINEL Distribution SRL; 505400 Rasnov, jud.Brasov; Str. Campului, nr.1; FSR Hala Scularie Birourile 4-7**. Din acest motiv vă recomandăm să păstrați cu grijă chitanța până la expirarea termenului de garanție. STEINEL nu suportă costurile de transport și nu își asumă riscurile asociate transportului pentru returnarea produselor.

Informații privind solicitarea unei prestații în garanție găsiți pe pagina noastră web <http://steinelshop.ro/termeni-si-conditii#answer10>

Dacă doriți să solicitați o prestație în garanție sau aveți o întrebare despre produsul dvs., ne puteți contacta la **+40(0)268 - 530000**.

**5 A N I**  
**GARANȚIA**  
PRODUCĂTORULUI

## 12. Date tehnice

Dimensiuni (L × l × H):	R10 rotund: Ø 300 × 55 mm R20 rotund: Ø 350 × 55 mm R30 rotund: Ø 420 × 55 mm R20 pătrat: 300 × 300 × 55 mm R30 pătrat: 350 × 350 × 55 mm
Tensiune de alimentare	220-240 V, 50/60 Hz
Consum de putere (P <sub>on</sub> ):	R10 PLUS SC NW: 8,50 W R10 PLUS SC WW: 8,50 W R20 PLUS SC NW: 15,86 W R20 PLUS Q SC NW: 15,86 W R20 PLUS Q SC WW: 15,86 W R20 PLUS SC WW: 15,86 W R30 PLUS SC NW: 23,70 W R30 PLUS Q SC NW: 23,90 W R30 PLUS Q SC WW: 23,90 W R30 PLUS SC WW: 23,70 W R10 BASIC SC NW: 8,50 W R10 BASIC SC WW: 8,50 W R20 BASIC SC NW: 15,30 W R20 BASIC Q SC NW: 15,30 W R20 BASIC Q SC WW: 15,38 W R20 BASIC SC WW: 15,30 W R30 BASIC SC NW: 23,39 W R30 BASIC Q SC NW: 23,40 W R30 BASIC Q SC WW: 23,26 W R30 BASIC SC WW: 23,22 W
Flux de lumină cu capac „Unitate de retroiluminare oprită“:	R10 PLUS SC NW: 1053 lm R10 PLUS SC WW: 992 lm R20 PLUS SC NW: 1976 lm R20 PLUS Q SC NW: 1970 lm R20 PLUS Q SC WW: 1826 lm R20 PLUS SC WW: 1823 lm R30 PLUS SC NW: 3019 lm R30 PLUS Q SC NW: 2964 lm R30 PLUS Q SC WW: 2813 lm R30 PLUS SC WW: 2813 lm R10 BASIC SC NW: 1053 lm R10 BASIC SC WW: 992 lm R20 BASIC SC NW: 1976 lm R20 BASIC Q SC NW: 1970 lm R20 BASIC Q SC WW: 1826 lm R20 BASIC SC WW: 1823 lm R30 BASIC SC NW: 3019 lm R30 BASIC Q SC NW: 2964 lm R30 BASIC Q SC WW: 2813 lm R30 BASIC SC WW: 2813 lm
Eficiență cu capac „Unitate de retroiluminare oprită“:	R10 PLUS SC NW: 124 lm/W R10 PLUS SC WW: 117 lm/W R20 PLUS SC NW: 125 lm/W R20 PLUS Q SC NW: 124 lm/W R20 PLUS Q SC WW: 115 lm/W R20 PLUS SC WW: 115 lm/W R30 PLUS SC NW: 127 lm/W R30 PLUS Q SC NW: 124 lm/W R30 PLUS Q SC WW: 118 lm/W



	R30 PLUS SC WW:	119 lm/W
	R10 BASIC SC NW:	124 lm/W
	R10 BASIC SC WW:	117 lm/W
	R20 BASIC SC NW:	129 lm/W
	R20 BASIC Q SC NW:	129 lm/W
	R20 BASIC Q SC WW:	119 lm/W
	R20 BASIC SC WW:	119 lm/W
	R30 BASIC SC NW:	129 lm/W
	R30 BASIC Q SC NW:	127 lm/W
	R30 BASIC Q SC WW:	121 lm/W
	R30 BASIC SC WW:	121 lm/W
Standby senzor ( $P_{sb}$ ) / Standby rețea ( $P_{net}$ ):	R10 PLUS SC NW:	0,308 W
	R10 PLUS SC WW:	0,308 W
	R20 PLUS SC NW:	0,308 W
	R20 PLUS Q SC NW:	0,308 W
	R20 PLUS Q SC WW:	0,308 W
	R20 PLUS SC WW:	0,308 W
	R30 PLUS SC NW:	0,308 W
	R30 PLUS Q SC NW:	0,308 W
	R30 PLUS Q SC WW:	0,308 W
	R30 PLUS SC WW:	0,308 W
	R10 BASIC SC NW:	0,306 W
	R10 BASIC SC WW:	0,306 W
	R20 BASIC SC NW:	0,306 W
	R20 BASIC Q SC NW:	0,306 W
	R20 BASIC Q SC WW:	0,306 W
	R20 BASIC SC WW:	0,306 W
	R30 BASIC SC NW:	0,306 W
	R30 BASIC Q SC NW:	0,306 W
	R30 BASIC Q SC WW:	0,306 W
	R30 BASIC SC WW:	0,302 W
Factor de putere:	R10 0,89 / R20 0,91 / R30 0,93	
Temperatura culorii becului:	3000 K (alb cald = WW) / 4000 K (alb neutru = NW)	
Indice de redare a culorilor:	$R_a = 84$	
Durata medie de viață nominală:	L70B50 la 25° C: >60.000 ore	
Consistența culorii SDCM:	Valoare inițială: 3	
Lumină de veghe:	setabilă între 1-50 %	
Lumină principală:	setabilă între 50-100 %	
Sistem HF:	5,8 GHz (reacționează la cele mai mici mișcări, independent de temperatură) / < 1 mW	
Rază de detecție:	1-10 m diametru, reglabil continuu	
Unghi de detecție:	360° cu unghi de deschidere de 160°	
Temporizare:	5 s - 60 min	
Setarea luminozității de comutare:	2-2000 lucși	
Grad de protecție:	IP 40	
Clasă de protecție:	II	
Temperatură ambiantă:	-20 °C - +40 °C	
Frecvență Bluetooth:	2,4-2,48 GHz	
Putere de emisie Bluetooth:	5 dBm / 3 mW	
Acest produs conține o sursă de lumină din clasa de eficiență energetică:	R10 PLUS SC NW:	„D“
	R10 PLUS SC WW:	„D“
	R20 PLUS SC NW:	„D“
	R20 PLUS Q SC NW:	„D“
	R20 PLUS Q SC WW:	„D“
	R20 PLUS SC WW:	„D“

R30 PLUS SC NW: „D“  
 R30 PLUS Q SC NW: „D“  
 R30 PLUS Q SC WW: „D“  
 R30 PLUS SC WW: „D“  
 R10 BASIC SC NW: „D“  
 R10 BASIC SC WW: „D“  
 R20 BASIC SC NW: „D“  
 R20 BASIC Q SC NW: „D“  
 R20 BASIC Q SC WW: „D“  
 R20 BASIC SC WW: „D“  
 R30 BASIC SC NW: „D“  
 R30 BASIC Q SC NW: „C“  
 R30 BASIC Q SC WW: „C“  
 R30 BASIC SC WW: „D“

Distribuirea intensității luminii:



R10 PLUS SC NW



R10 PLUS SC WW



R10 BASIC SC NW



R10 BASIC SC WW



R20 PLUS SC NW



R20 PLUS SC WW



R20 BASIC SC NW



R20 BASIC SC WW

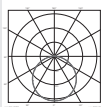

R30 PLUS SC WW

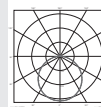

R30 BASIC SC NW

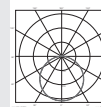

R30 BASIC SC WW

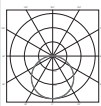

R20 PLUS Q SC NW

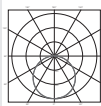

R20 PLUS Q SC WW

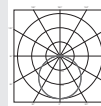

R20 BASIC Q SC NW



R20 BASIC Q SC WW

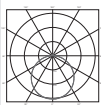

R30 PLUS Q SC NW

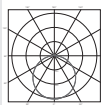

R30 PLUS Q SC WW

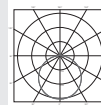

R30 BASIC Q SC NW

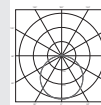

R30 BASIC Q SC WW

Informații tehnice complete găsiți la [www.steinel.de](http://www.steinel.de)

### 13. Defecțiuni în funcționare

Defecțiune	Cauză	Remediu
Lampa cu senzor nu are curent	<ul style="list-style-type: none"> <li>■ Siguranța a declanșat, aparat neconectat, cablu întrerupt</li> <li>■ Scurtcircuit în cablu de rețea</li> <li>■ Întrerupătorul de rețea eventual existent este decuplat</li> </ul>	<ul style="list-style-type: none"> <li>■ Cuplați siguranța, înlocuiți-o, cuplați întrerupătorul de rețea, verificați cablul cu ajutorul unui creion de tensiune</li> <li>■ Verificați conexiunile</li> <li>■ Cuplați întrerupătorul de rețea</li> </ul>
Lampa cu senzor nu se aprinde	<ul style="list-style-type: none"> <li>■ Reglarea luminozității de comutare este incorectă</li> <li>■ Întrerupător de rețea OPRIT</li> <li>■ Siguranța a declanșat</li> </ul>	<ul style="list-style-type: none"> <li>■ Reglați din nou</li> <li>■ Porniți</li> <li>■ Cuplați siguranța, înlocuiți-o, eventual verificați legătura</li> </ul>
Lampa cu senzor nu se stinge	<ul style="list-style-type: none"> <li>■ Mișcare continuă în aria de detecție</li> </ul>	<ul style="list-style-type: none"> <li>■ Controlați zona</li> </ul>
Lampa cu senzori se aprinde fără mișcare identificabilă	<ul style="list-style-type: none"> <li>■ Lampa cu senzor nu este montată pe un suport care să nu permită mișcarea</li> <li>■ S-a produs mișcare, dar nu a fost sesizată de observator (mișcarea s-a produs după un perete, s-a mișcat un obiect mic în imediata apropiere a lămpii etc.)</li> </ul>	<ul style="list-style-type: none"> <li>■ Montați carcasa așa încât să nu se deplaseze</li> <li>■ Controlați zona</li> </ul>
Lampa cu senzori nu se aprinde după mișcare	<ul style="list-style-type: none"> <li>■ Detectarea mișcărilor rapide este dezactivată pentru reducerea numărului de semnalări eronate sau zona de detecție este setată la un nivel prea redus</li> <li>■ Reglarea luminozității de comutare este incorectă</li> </ul>	<ul style="list-style-type: none"> <li>■ Controlați zona</li> <li>■ Reglați din nou</li> </ul>

#### Defecțiuni lumina de siguranță

Defecțiune	Cauză	Remediu
Unitatea de retroiluminare nu se aprinde	<ul style="list-style-type: none"> <li>■ Lumină de siguranță încarcă acumulatorul</li> </ul>	<ul style="list-style-type: none"> <li>■ Așteptați maximum 24 h, până la încărcarea completă a acumulatorului</li> </ul>

## 1. O tem dokumentu

### Natančno preberite in shranite!

- Zaščiten z avtorskimi pravicami. Ponatis v celoti ali po delih je dovoljen le z našim soglasjem.
- Spremembe zaradi tehničnega napredka so pridržane.

### Razlaga simbolov



**Opozorilo pred nevarnostmi!**



**Napotek na mesta besedila v dokumentu.**

## 2. Splošna varnostna navodila



**Pred izvajanjem dela na napravi prekinite dovod električne napetosti!**

Ob montaži mora biti električni vodnik, ki ga boste priključili na aparat, brez napetosti. Zato najprej odklopite tok in preverite s preizkuševalcem električne napetosti, če res ni več napetosti.

- Pri namestitvi senzorske luči gre za delo z omrežno napetostjo. Zato mora biti izvedba strokovna po veljavnih predpisih in pogojih. (npr. **DE**-VDE 0100, **AT**-ÖVE / ÖNORM E8001-1, **CH**-SEV 1000)
- Uporabljajte le originalne nadomestne dele.
- Popravila je dovoljeno izvajati le v specializiranih delavnicah.
- Vira svetlobe v tej svetilki ne morete zamenjati; če je treba zamenjati vir svetlobe (npr. ob koncu uporabne dobe), morate zamenjati celo svetilko.

## 3. RS PRO Connect R10 / RS PRO Connect R20 / RS PRO Connect R30

### Namenska uporaba

- Senzorska notranja svetilka z aktivnim javljalnikom gibanja za montažo v prostoru.
- z možnostjo naknadne vgradnje zasilne osvetlitve

Integrirani HF senzor oddaja visokofrekvenčne elektromagnetne valove (5,8 GHz) in sprejema njihov odmev. Ob najmanjšem premiku v področju zaznavanja svetilke senzor zazna spremembo odmeva.

Mikroprocesor nato sproži ukaz za „vklop luči“. Zaznavanje je možno tudi skozi vrata, stekla ali tanke zidove.

**Opozorilo:** Oddajna moč visokofrekvenčnega senzorja znaša pribl. 1 mW – kar je tisočkrat manj od oddajne moči mobilnega telefona ali mikrovalovne pečice.

Obseg dobave, okroglo **(sl. 3.1)**

Senzorska svetilka  
3 distančniki  
2 vtični zaslونki

Mere izdelka, okroglo **(sl. 3.2)**

Pregled sestavnih delov, okroglo **(sl. 3.3)**

- A** Ohišje svetilke
- B** Zidno držalo
- C** Priključna sponka
- D** Vtične zaslونke
- E** Zaskočke za vtične zaslونke

Obseg dobave, oglato **(sl. 3.4)**

Senzorska svetilka  
3 distančniki  
2 vtični zaslونki

Mere izdelka, oglato **(sl. 3.5)**

Pregled sestavnih delov, oglato **(sl. 3.6)**

- A** Ohišje svetilke
- B** Zidno držalo
- C** Priključna sponka
- D** Steckblenden
- E** Zaskočke za vtične zaslونke

## 4. Električni priključek

- Izključite oskrbo z energijo **(sl. 4.1)**

Priključitev omrežne napeljave **(sl. 4.1)**

Električna napeljava je sestavljena iz 3-žilnega kabla:

**L** = fазni vodnik (običajno črn, rjav ali siv)  
**N** = nevtralni vodnik (največkrat moder)  
**PE** = varnostni vodnik (zeleno-rumen)

V primeru dvoma morate napeljave identificirati z indikatorjem napetosti; nato ga ponovno preklopite na stanje brez napetosti. Fazo (**L**) in nevtralnik vodnik (**N**) priključite na priključno sponko.

**Pomembno:** Zamenjava priključkov lahko privede do kratkega stika v napravi ali v vaši električni omari. V tem primeru morajo vsi kabli biti znova identificirani in na novo montirani. Na omrežni kabel lahko inštalirate omrežno stikalo za vklop in izklop (pri uporabi brez modula zasilne luči).

## Pomembno:

Vira svetlobe v tej svetilki ne morete zamenjati; če je treba zamenjati vir svetlobe (npr. ob koncu uporabne dobe), morate zamenjati celo svetilko.

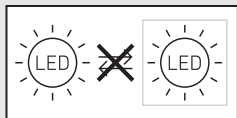

## 5. Montaža

- Preverite vse sklope glede poškodb.
- Poškodovanega izdelka ne uporabljajte.
- Pri montaži svetilke je treba paziti, da je ta pritrjena brez treslajev.
- Izberite primeren kraj montaže in upoštevajte doseg zaznavanja gibanja.
- Prezračevalne reže po montaži ne smejo biti prekriti.

### Navodila za montažo

- Odvijte varnostne vijake (popolna odstranitev varnostnih vijakov ni potrebna) in snemite ohišje svetilke (sl. 5.1)
- Zarišite luknje za vrtanje (sl. 5.2)
- Izvrtajte luknje in vstavite moznike (sl. 5.3)
- Montaža pri nadometni napeljavi (sl. 5.4)
- Montaža pri podometni napeljavi (sl. 5.5)
- Priključite priključni kabel (sl. 5.6)
- Natakните ohišje svetilke in privijte varnostne vijake (sl. 5.7)
- Vklopote oskrbo z energijo

## 6. Delovanje

### Tovarniške nastavitve

<b>Nastavitev dosega:</b>	<b>10 m</b>
<b>Nastavitev časa, glavna luč:</b>	<b>3 min.</b>
<b>Nastavitev časa, osnovna luč:</b>	<b>5 min.</b>
<b>Nastavitev zatemnitve:</b>	<b>500 luksov</b>
<b>Osnovna luč, nivo zatemnitve:</b>	<b>5 %</b>
<b>Osvetlitev ozadja:</b>	<b>VKLOP (ON)</b>

Funkcija senzorja je v tovarniški nastavitvi vklopljena, da je svetilka neposredno pripravljena za delovanje. Za preklon izdelka v referenčni način, vpokličite tehnično dokumentacijo pod: [www.steinel.de](http://www.steinel.de).

Za konfiguracijo svetilke je treba iz AppStore sneti aplikacijo Steinel Connect App. Potreben je za Bluetooth primeren pametni telefon ali tablični računalnik.

## Android



## iOS



### Nastavitev dosega

Mejo dosega lahko nastavite na vrednost med 1 in 10 m. Z vtikom priloženih zaslonk lahko doseg zmanjšate v štirih smereh. (sl. 6.1)

### Nastavitev časa

Želeni čas svetlenja glavne luči lahko brezstopenjsko nastavite od 5 sekund do 60 minut. Z vsakim zaznanim gibanjem pred iztekom nastavljenega časa se ura postavi na začetek.

### Nastavitev zatemnitve

Želena meja vklopa senzorja lahko brezstopenjsko nastavite od približno 2 luksa do 2000 luksov.

### Osnovna osvetlitev

Svetlost osnovne luči lahko nastavite na od 1 do 50 %. Trajanje osnovne luči lahko nastavite brezstopenjsko na od 10 do 30 minut ali celo noč.

### Glavna luč

Svetlost glavne luči lahko nastavite na od 50 do 100 %.

### Osvetlitev ozadja (različica PLUS)

Nastavitev za vklop ali izklop osvetlitve ozadja lahko nastavite ročno.

### Reguliranje stalne luči (različica PLUS)

Če je ta funkcija vklopljena, se luč regulira pri vpadu dnevne svetlobe na konstantno vrednost. Če je okolica temnejša, regulira svetilka svojo moč višje oziroma obratno.

### Tvorjenje skupin

Obstaja možnost, da RS PRO Connect R10/R20/R30 uporabljate kot enojno svetilko ali zvežete več svetilk prek radijske komunikacije v skupino. Vse svetilke, dodeljene eni skupini, delujejo v skladu s parametri skupine, nastavljenimi v aplikaciji Steinel Connect. Mejo dosega lahko za vse udeležence skupine nastavite individualno.

### Fade Time

Pri vklopu in izklopu lahko krivuljo zatemnitve nastavite s časom za zameglitev (Fade) (1s - 3s).

## Sosednja funkcija

Reguliranje sosednje funkcije lahko aktivirate/deaktivirate prek Steinel Connect App. Pri tem se dodelijo sosednje skupine aktivne skupine luči. Skupina reagira na signale vklopa dodeljene sosednje skupine in ustrezno preklopi na glavno ali osnovno svetlobo.

## Prijavna funkcija ob prisotnosti

Z Steinel Connect App lahko aktivirate/deaktivirate prijavno funkcijo ob prisotnosti. Prijavno funkcijo ob prisotnosti se naj aktivira, da se zajemanje senzorja po nastavitvi nastavi na večjo občutljivost. S tem je na primer mogoče po vstopu v območje zajemanja (z večjimi premiki) zajeti tudi manjše premikanje kot je npr. premikanje dlani ali roke. S tem se prepreči, da premiki zunaj želenega območja zajemanja povzročajo neželene vklope, da pa pri manjših premikih luč ostane vklopljena. Da se prepreči stalni vklop, mora biti vsakih deset minut zaznan najmanj en premik. Če to ni mogoče, se izstopi iz občutljivega načina in svetilka se po poteku časa naknadnega teka izklopi. Če ostane svetilka stalno neželena vklopljena, deaktivirajte prijavno funkcijo ob prisotnosti.

## Krivulja porazdelitve svetlobe (sl. 6.2)

## 7. Dodatna oprema

Modul zasilne luči  
EAN 4007841064143

## 8. Vzdrževanje in nega

Izdelka ni treba vzdrževati.

Če je ohišje svetilke umazano, ga očistite z vlažno krpo (brez čistil).

### Pomembno:

Krmlilna naprava ni zamenljiva.

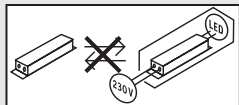

## 9. Odstranjevanje

Električne aparate, opremo in embalažo oddajte v okolju prijazno ponovno predelavo.



Elektroaparatom ne odstranjajte kot hišnih smeti!

## Samo za države članice EU:

V skladu z veljavno Evropsko direktivo o izrabljenih električnih in elektronskih aparatih in njenim prenosom v nacionalno zakonodajo je električne aparate, ki niso več uporabni, treba zbirati ločeno in jih oddati v okolju prijazno ponovno predelavo.

## 10. Izjava o skladnosti

STEINEL Vertrieb GmbH potrjuje, da je tip radijske opreme RS PRO Connect R10 / RS PRO Connect R20 / RS PRO Connect R30 skladen z Direktivo 2014/53/EU. Celotno besedilo izjave EU o skladnosti je na voljo na naslednjem spletnem naslovu: [www.steinell.de](http://www.steinell.de)

## 11. Garancija proizvajalca

Kot kupcu so vam na voljo zakonske garancijske pravice v skladu s 437. členom in naslednjimi Civilnega zakonika (BGB, Bürgerliches Gesetzbuch) (naknadna izpolnitev, odstop od kupoprodajne pogodbe, zmanjšanje kupnine, odškodnina in nadomestilo za stroške). Naša garancijska izjava teh pravic ne krajša in ne omejuje. Poleg zakonskega garancijskega obdobja vam dajemo 5-letno garancijo na brezhibno sestavo in pravilno delovanje tega izdelka STEINEL-Professional-Sensorik. Jamčimo, da izdelek nima materialnih in tovarniških napak ali napak v sestavi. Jamčimo za delovanje vseh elektronskih sklopov in kablov ter za brezhibnost vseh uporabljenih materialov in njihovih površin.

### Uveljavljanje

Če želite izdelek reklamirati, pošljite cel izdelek s plačano poštnino in priložite originalni račun, ki vsebuje datum nakupa in poimenovanje izdelka, svojemu trgovcu ali neposredno na naš naslov: **ELEKTRO – PROJEKT PLUS D.O.O., Suha pri Predosljah 12, SI-4000 Kranj, PE GRENC 2, 4220 Škofja Loka**. Priporočamo vam, da račun skrbno hranite do poteka garancijskega obdobja. Za transportne stroške in tveganja v okviru vračila družba STEINEL ne prevzema jamstva.

(Informacije o uveljavljanju garancijskega primera najdete na naši spletni strani [www.priporocam.si](http://www.priporocam.si))

Če imate garancijski primer ali vprašanje glede izdelka, nas lahko pokličete na telefonsko številko servisa **00386-4-2521645**.

**5 LETNA**  
PROIZVAJALCA  
GARANCIJA

## 12. Tehnični podatki

Mere (D×Š×V)	R10 okrogla: Ø 300 × 55 mm R20 okrogla: Ø 350 × 55 mm R30 okrogla: Ø 420 × 55 mm R20 oglata: 300 × 300 × 55 mm R30 oglata: 350 × 350 × 55 mm
Omrežna napetost	220-240 V, 50/60 Hz
Poraba energije (P <sub>on</sub> ):	R10 PLUS SC NW: 8,50 W R10 PLUS SC WW: 8,50 W R20 PLUS SC NW: 15,86 W R20 PLUS Q SC NW: 15,86 W R20 PLUS Q SC WW: 15,86 W R20 PLUS SC WW: 15,86 W R30 PLUS SC NW: 23,70 W R30 PLUS Q SC NW: 23,90 W R30 PLUS Q SC WW: 23,90 W R30 PLUS SC WW: 23,70 W R10 BASIC SC NW: 8,50 W R10 BASIC SC WW: 8,50 W R20 BASIC SC NW: 15,30 W R20 BASIC Q SC NW: 15,30 W R20 BASIC Q SC WW: 15,38 W R20 BASIC SC WW: 15,30 W R30 BASIC SC NW: 23,39 W R30 BASIC Q SC NW: 23,40 W R30 BASIC Q SC WW: 23,26 W R30 BASIC SC WW: 23,22 W
Svetlobni tok s pokrovom "Osvetlitev ozadja izklopljena":	R10 PLUS SC NW: 1053 lm R10 PLUS SC WW: 992 lm R20 PLUS SC NW: 1976 lm R20 PLUS Q SC NW: 1970 lm R20 PLUS Q SC WW: 1826 lm R20 PLUS SC WW: 1823 lm R30 PLUS SC NW: 3019 lm R30 PLUS Q SC NW: 2964 lm R30 PLUS Q SC WW: 2813 lm R30 PLUS SC WW: 2813 lm R10 BASIC SC NW: 1053 lm R10 BASIC SC WW: 992 lm R20 BASIC SC NW: 1976 lm R20 BASIC Q SC NW: 1970 lm R20 BASIC Q SC WW: 1826 lm R20 BASIC SC WW: 1823 lm R30 BASIC SC NW: 3019 lm R30 BASIC Q SC NW: 2964 lm R30 BASIC Q SC WW: 2813 lm R30 BASIC SC WW: 2813 lm
Učinkovitost s pokrovom "Osvetlitev ozadja izklopljena":	R10 PLUS SC NW: 124 lm/W R10 PLUS SC WW: 117 lm/W R20 PLUS SC NW: 125 lm/W R20 PLUS Q SC NW: 124 lm/W R20 PLUS Q SC WW: 115 lm/W R20 PLUS SC WW: 115 lm/W R30 PLUS SC NW: 127 lm/W R30 PLUS Q SC NW: 124 lm/W R30 PLUS Q SC WW: 118 lm/W

	R30 PLUS SC WW:	119 lm/W
	R10 BASIC SC NW:	124 lm/W
	R10 BASIC SC WW:	117 lm/W
	R20 BASIC SC NW:	129 lm/W
	R20 BASIC Q SC NW:	129 lm/W
	R20 BASIC Q SC WW:	119 lm/W
	R20 BASIC SC WW:	119 lm/W
	R30 BASIC SC NW:	129 lm/W
	R30 BASIC Q SC NW:	127 lm/W
	R30 BASIC Q SC WW:	121 lm/W
	R30 BASIC SC WW:	121 lm/W
Stanje priprav., senzor ( $P_{sb}$ ) / Stanje priprav., omrežje ( $P_{net}$ ):	R10 PLUS SC NW:	0,308 W
	R10 PLUS SC WW:	0,308 W
	R20 PLUS SC NW:	0,308 W
	R20 PLUS Q SC NW:	0,308 W
	R20 PLUS Q SC WW:	0,308 W
	R20 PLUS SC WW:	0,308 W
	R30 PLUS SC NW:	0,308 W
	R30 PLUS Q SC NW:	0,308 W
	R30 PLUS Q SC WW:	0,308 W
	R30 PLUS SC WW:	0,308 W
	R10 BASIC SC NW:	0,306 W
	R10 BASIC SC WW:	0,306 W
	R20 BASIC SC NW:	0,306 W
	R20 BASIC Q SC NW:	0,306 W
	R20 BASIC Q SC WW:	0,306 W
	R20 BASIC SC WW:	0,306 W
	R30 BASIC SC NW:	0,306 W
	R30 BASIC Q SC NW:	0,306 W
	R30 BASIC Q SC WW:	0,306 W
	R30 BASIC SC WW:	0,302 W
Faktor moči:	R10 0,89 / R20 0,91 / R30 0,93	
Temperatura barve sijalke:	3000 K (topla bela = WW) / 4000 K (nevtralna bela = NW)	
Indeks barvne reprodukcije:	$R_a = 84$	
Srednja izmerjena življenjska doba:	L70B50 pri 25° C: >60.000 ur.	
Barvna konsistenca SDCM:	Začetna vrednost: 3	
Osnovna osvetlitev:	nastavljiva med 1 in 50 %	
Glavna luč:	nastavljiva med 50 in 100 %	
VF-tehnologija:	5,8 GHz (reagira temperaturno neodvisno na najmanjše premikanje) / < 1 mW	
Doseg zaznavanja:	1-10 m premera, brezstopenjsko nastavljiv	
Kot zaznavanja:	360° z odpiralnim kotom 160°	
Nastavitev časa:	5 s - 60 min	
Nastavitev zatemnitve:	2-2000 luksov	
Vrsta zaščite:	IP 40	
Razred zaščite:	II	
Temperatura okolice:	-20 °C - +40 °C	
Frekvenca Bluetooth:	2,4-2,48 GHz	
Oddajna moč Bluetooth:	5 dBm / 3 mW	
Ta izdelek vsebuje svetlobni vir razreda energijske učinkovitosti:	R10 PLUS SC NW:	„D“
	R10 PLUS SC WW:	„D“
	R20 PLUS SC NW:	„D“
	R20 PLUS Q SC NW:	„D“
	R20 PLUS Q SC WW:	„D“
	R20 PLUS SC WW:	„D“



R30 PLUS SC NW: „D“  
 R30 PLUS Q SC NW: „D“  
 R30 PLUS Q SC WW: „D“  
 R30 PLUS SC WW: „D“  
 R10 BASIC SC NW: „D“  
 R10 BASIC SC WW: „D“  
 R20 BASIC SC NW: „D“  
 R20 BASIC Q SC NW: „D“  
 R20 BASIC Q SC WW: „D“  
 R20 BASIC SC WW: „D“  
 R30 BASIC SC NW: „D“  
 R30 BASIC Q SC NW: „C“  
 R30 BASIC Q SC WW: „C“  
 R30 BASIC SC WW: „D“

Razdelitev  
jakostni  
svetlobe:



R10 PLUS SC NW

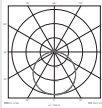

R10 PLUS SC WW



R10 BASIC SC NW



R10 BASIC SC WW

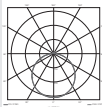

R20 PLUS SC NW



R20 PLUS SC WW

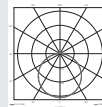

R20 BASIC SC NW

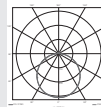

R20 BASIC SC WW

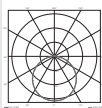

R30 PLUS SC WW

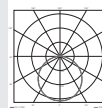

R30 BASIC SC NW

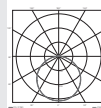

R30 BASIC SC WW

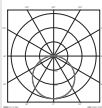

R20 PLUS Q SC NW

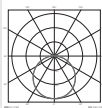

R20 PLUS Q SC WW

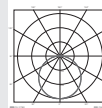

R20 BASIC Q SC NW

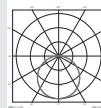

R20 BASIC Q SC WW

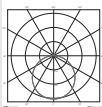

R30 PLUS Q SC NW



R30 PLUS Q SC WW

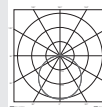

R30 BASIC Q SC NW

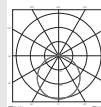

R30 BASIC Q SC WW

Celotne tehnične informacije so na voljo na [www.steinell.de](http://www.steinell.de)

### 13. Motnje delovanja

Motnja	Vzrok	Pomoč
Senzorska svetilka nima napetosti	<ul style="list-style-type: none"><li>■ Varovalka se je sprožila, ni vklopljena, povezava je prekinjena</li><li>■ Kratki stik v električnem omrežju</li><li>■ Morebitno prisotno omrežno stikalo je izklopljeno</li></ul>	<ul style="list-style-type: none"><li>■ Vklpite, zamenjajte varovalko, vklopite omrežno stikalo, preverite vod z indikatorjem napetosti</li><li>■ Preverite priključke</li><li>■ Vklpite omrežno stikalo</li></ul>
Senzorska svetilka se ne vklopi	<ul style="list-style-type: none"><li>■ Nastavitev zatemnitve je napačno izbrana</li><li>■ Omrežno stikalo je izklopljeno</li><li>■ Varovalka se je sprožila</li></ul>	<ul style="list-style-type: none"><li>■ Ponovno nastavite</li><li>■ Vklpite</li><li>■ Vklpite, zamenjajte varovalko, po potrebi preverite priključek</li></ul>
Senzorska svetilka se ne izklopi	<ul style="list-style-type: none"><li>■ Stalno premikanje na področju zajemanja,</li></ul>	<ul style="list-style-type: none"><li>■ Preverite področje</li></ul>
Senzorska svetilka se vklopi, ne da bi bilo zaznano gibanje	<ul style="list-style-type: none"><li>■ Senzorska svetilka ni stabilno montirana</li><li>■ Premikanje je obstajalo, toda opazovalec ga ni prepoznal (premikanje za steno, premikanje majhnega predmeta v neposredni bližini svetilke itd.)</li></ul>	<ul style="list-style-type: none"><li>■ Ohišje trdno montirajte</li><li>■ Preverite področje</li></ul>
Senzorska svetilka se kljub gibanju ne vklopi	<ul style="list-style-type: none"><li>■ Hitra premikanja so zatrta z namenom zmanjšati motnje ali pa je področje zaznavanja nastavljeno preozko</li><li>■ Nastavitev zatemnitve je napačno izbrana</li></ul>	<ul style="list-style-type: none"><li>■ Preverite področje</li><li>■ Ponovno nastavite</li></ul>

#### Okvara zasilne osvetlitve

Motnja	Vzrok	Pomoč
Osvetlitev ozadja se ne vklopi	<ul style="list-style-type: none"><li>■ Zasilna osvetlitev polni akumulator</li></ul>	<ul style="list-style-type: none"><li>■ Počakajte do 24 ur, da se akumulator popolnoma napolni</li></ul>

## 1. Uz ovaj dokument

### Pažljivo pročitajte i sačuvajte!

- Zaštićeno autorskim pravima. Pretisak, čak i djelomičan, dopušten je samo uz naše odobrenje.
- Zadržavamo pravo na izmjene koje služe tehničkom napretku.

### Tumačenje simbola



**Upozorenje na opasnosti!**



**Upuća na tekst u dokumentu.**

## 2. Opće sigurnosne napomene



**Prije svih radova na uređaju prekinite naponsko napajanje!**

Prilikom montaže električni vod koji treba priključiti ne smije biti pod naponom. Zbog toga kao prvo morate isključiti struju i pomoću ispitivača napona provjeriti je li uspostavljeno beznaponsko stanje.

- Kod instalacije senzorske svjetiljke radi se o radovima na mrežnom naponu. Stoga se ona mora provoditi stručno i u skladu s uobičajenim državnim propisima o instalacijama i uvjetima priključivanja. (npr. **DE**-VDE 0100, **AT**-ÖVE / ÖNORM E8001-1, **CH**-SEV 1000)
- Koristite samo originalne rezervne dijelove.
- Popravke smiju obavljati samo stručne radionice.
- Izvor svjetlosti ove svjetiljke nije zamjenjiv; ako bi se morao zamijeniti (npr. na kraju njegovog vijeka trajanja), potrebno je zamijeniti cijelu svjetiljku.

## 3. RS PRO Connect R10 / RS PRO Connect R20 / RS PRO Connect R30

### Namjenska uporaba

- unutarnja senzorska svjetiljka s aktivnim dojavnikom pokreta za montažu u unutrašnjim prostorijama
- može se opremiti svjetlom za slučaj nužde

Integrirani VF senzor odašilje visokofrekventne elektromagnetske valove (5,8 GHz) i prima njihov eho. Pri najmanjem pokretu u području detekcije svjetiljke senzor registrira promjenu eha.

Mikroprocesor zatim aktivira naredbu za uključenje „Uključiti svjetlo“. Moguće je detektiranje kroz vrata, prozorska stakla ili tanke zidove.

**Napomena:** Visokofrekventna snaga VF senzora iznosi oko 1 mW – to je samo tisućiti dio učinka emitiranja mobitela ili mikrovalne pećnice.

Sadržaj isporuke, okrugla (**sl. 3.1**)  
senzorska svjetiljka  
3 držača razmaka  
2 utična zaslona

Dimenzije proizvoda, okrugli (**sl. 3.2**)

Pregled uređaja, okrugli (**sl. 3.3**)

- A** kućište svjetiljke
- B** zidni držač
- C** priključna stezaljka
- D** utični zasloni
- E** utori za utične zaslone

Sadržaj isporuke, četvrtasta (**sl. 3.4**)  
senzorska svjetiljka  
3 držača razmaka  
2 utična zaslona

Dimenzije proizvoda, četvrtasti (**sl. 3.5**)

Pregled uređaja, četvrtasti (**sl. 3.6**)

- A** kućište svjetiljke
- B** zidni držač
- C** priključna stezaljka
- D** utični zasloni
- E** utori za utične zaslone

## 4. Električni priključak

- Isključiti strujno napajanje (**sl. 4.1**)

Priključak mrežnog voda (**sl. 4.1**)

Mrežni vod sastoji se od trožilnog kabela:

- L** = faza (većinom crna, smeđa ili siva)
- N** = neutralni vodič (većinom plavi)
- PE** = zaštitni vodič (zeleno/žuti)

U slučaju dvojbe morate identificirati vodove pomoću ispitivača napona i zatim ponovno uspostaviti beznaponsko stanje. Faza (**L**) i neutralni vodič (**N**) spajaju se na priključnu stezaljku.

**Važno:** slučajna zamjena priključaka u uređaju ili Vašem ormariću za osigurače kasnije će uzrokovati kratki spoj. U tom slučaju još jednom se moraju identificirati pojedini kabeli i ponovno spojiti. Uvodu, naravno, može biti montirana mrežna sklopka za uključivanje i isključivanje (kod korištenja bez modula svjetla za slučaj nužde).

## Važno:

Izvor svjetlosti ove svjetiljke nije zamjenjiv; ako bi se morao zamijeniti (npr. na kraju njegovog vijeka trajanja), potrebno je zamijeniti cijelu svjetiljku.

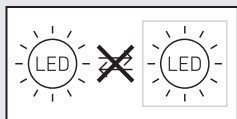

## 5. Montaža

- Provjeriti sve sastavne dijelove na oštećenja.
- U slučaju oštećenja ne koristiti proizvod.
- Prilikom montaže svjetiljke treba paziti na to da se pričvrsti stabilno.
- Odaberite prikladno mjesto montaže uzimajući u obzir domet i detektiranje pokreta.
- Ventilacijski otvori ne smiju nakon montaže biti pokriveni.

### Koraci montaže

- Otpustite sigurnosne vijke (nije potrebno ukloniti ih u potpunosti) i skinite kućište svjetiljke (sl. 5.1)
- Označite rupe (sl. 5.2)
- Izbušite rupe i stavite učvršnice (sl. 5.3)
- Montaža kod nadžbuknog kabela (sl. 5.4)
- Montaža kod podžbuknog kabela (sl. 5.5)
- Priključite kabel (sl. 5.6)
- Namjestite kućište svjetiljke i učvrstite ga sigurnosnim vijcima (sl. 5.7)
- Uključite strujno napajanje

## 6. Funkcija

### Tvorničke postavke

<b>Podešenost dometa:</b>	<b>10 m</b>
<b>Podešenost vremena za glavno svjetlo:</b>	<b>3 min</b>
<b>Podešenost vremena za osnovno svjetlo:</b>	<b>5 min</b>
<b>Podešenost svjetlosnog praga:</b>	<b>500 luksa</b>
<b>Osnovno svjetlo, razina inteziteta svjetlosti:</b>	<b>5%</b>
<b>Pozadinsko svjetlo:</b>	<b>UKLJUČENO</b>

Funkcija senzora aktivirana je tvorničkom postavkom kako bi svjetiljka odmah bila spremna za rad. Da bi se proizvod postavio u referentni način rada, potrebno je preuzeti tehničku dokumentaciju na stranici: [www.steinel.de](http://www.steinel.de)

Za konfiguraciju svjetiljke morate preuzeti aplikaciju Steinel Connect App s Vašeg AppStorea. Za to je potreban pametan telefon ili tablet s Bluetoothom.

### Android



### iOS



### Podešavanje dometa

Domet se može podešavati kontinuirano između 1 i 10 m. Umetanjem priloženih utičnih zaslona domet se može smanjiti u četiri smjera. (sl. 6.1)

### Podešavanje vremena

Željeno trajanje glavnog svjetla može se podešavati kontinuirano od 5 sekundi do 60 minuta. Svakim detektiranim pokretom sat se prije isteka tog vremena ponovno pokreće.

### Podešavanje svjetlosnog praga

Željeni prag aktiviranja svjetla možete podešavati kontinuirano od 2 do 2000 luksa.

### Osnovno svjetlo

Svjetlina osnovnog svjetla može se podesiti između 1% i 50%.

Trajanje osnovnog svjetla može se podešavati kontinuirano između 10 minuta i 30 minuta ili cijelu noć.

### Glavno svjetlo

Svjetlina glavnog svjetla može se podesiti između 50% i 100%.

### Pozadinsko svjetlo (PLUS varijanta)

Postavke za uključivanje ili isključivanje backlighta (pozadinskog svjetla) mogu se podesiti ručno.

### Regulacija konstantne svjetlosti (PLUS varijanta)

Ako je aktivirana ova funkcija, osvjetljenje se pri danjem svjetlu podešava na konstantnu vrijednost. Ako okolina postane tamnija, svjetiljka povećava svoj svjetlosni učin i obrnuto.

### Grupiranje

Postoji mogućnost da se RS PRO Connect R10/ R20/R30 koristi kao pojedinačna svjetiljka ili da se radiokomunikacijom spoji više svjetiljki u grupe. Sve svjetiljke koje su dodijeljene jednoj grupi djeluju prema grupnim parametrima koji su podešeni u

aplikaciji Steinel Connect. Domet se može podesiti individualno za sve sudionike grupe.

### Fade time

Opcijom vremena postupnog smanjenja ili povećanja svjetlosti, eng. "fade time", može se podesiti krivulja regulacije intenziteta svjetlosti prilikom uključivanja i isključivanja (1s - 3s).

### Funkcija susjedstva

Funkcija susjedstva može se aktivirati odnosno deaktivirati pomoću aplikacije pametnog daljinskog upravljača (Steinel Connect App). Pritom se grupe susjedstva dodjeljuju aktivnoj grupi svjetiljki. Grupa prekida signale uključivanja dodijeljene grupe susjedstva i prema postavkama uključuje u glavno ili osnovno svjetlo.

### Funkcija dojavnika prisutnosti

Funkcija dojavnika prisutnosti može se aktivirati odnosno deaktivirati pomoću aplikacije daljinskog upravljača (Steinel Connect App). Funkciju dojavnika prisutnosti treba aktivirati da bi se preciznije podesila detekcija senzora nakon uključivanja. Tako se primjerice nakon ulaska u područje detekcije (velikim pokretima) također mogu detektirati manji pokreti kao što su pokreti ruku ili šaka. Na taj način izbjeci će se to da pokreti izvan željenog područja detekcije dovedu do neželjenog uključivanja ali će manjim pokretima svjetlo ostati uključeno. Da bi se izbjegla stalna uključenost, svakih deset minuta mora se detektirati barem jedan pokret. U suprotnom se napušta modus osjetljivosti i svjetiljka se isključuje nakon isteka vremena isključivanja. Ako bi svjetiljke ostale neželjeno stalno uključene, deaktivirajte funkciju dojavnika prisutnosti.

### Krivulja razdiobe svjetlosti (sl. 6.2)

## 7. Pribor

Modul svjetla za slučaj nužde EAN 4007841064143

## 8. Njega i održavanje

Proizvod ne treba održavati.

Kućište svjetiljke možete u slučaju zaprljanosti obrisati vlažnom krpom (bez korištenja sredstva za čišćenje).

### Važno:

Pogonski uređaj ne može se zamijeniti.

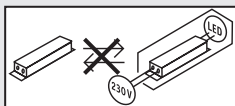

## 9. Zbrinjavanje

Električne uređaje, pribor i ambalažu treba zbrinuti na ekološki način odvozom na reciklažu.



Ne bacajte električne uređaje u kućni otpad!

### Samo za zemlje EU:

Prema važećoj Europskoj direktivi za stare električne i elektroničke uređaje i njezinoj implementaciji u nacionalno pravo, električni uređaji koji se više ne mogu koristiti moraju se posebno sakupiti i zbrinuti na ekološki način odvozom na reciklažu.

## 10. Izjava o sukladnosti

STEINEL Vertrieb GmbH ovime izjavljuje da je radijska oprema tipa RS PRO Connect R10 / RS PRO Connect R20 / RS PRO Connect R30 u skladu s Direktivom 2014/53/EU. Cjeloviti tekst EU izjave o sukladnosti dostupan je na sljedećoj internetskoj adresi: [www.steinell.de](http://www.steinell.de)

## 11. Jamstvo proizvođača

Kao kupcu pripadaju Vam sva prava po zakonu o zaštiti potrošača. Ako ta prava postoje u Vašoj zemlji, ona se našom izjavom o jamstvu ne smanjuju niti ograničavaju. Dajemo Vam 5 godina jamstva na besprijekornu kakvoću i propisno funkcioniranje Vašeg proizvoda STEINEL-Professional-Senzorika. Jamčimo da ovaj proizvod nema greške na materijalu, tvorničke i konstrukcijske greške. Jamčimo tehničku ispravnost svih elektroničkih sklopova i kabela, kao i ispravnost svih korištenih materijala i njihovih površina.

### Zahtijevanje jamstvenog prava

Ako želite reklamirati svoj proizvod, pošaljite cjelovit proizvod s originalnim računom koji mora sadržavati podatke o datumu kupnje i naziv proizvoda, oslobođeno troškova prijevoza, Vašem trgovcu ili izravno na našu adresu, **Daljinsko upravljanje d.o.o., Bedricha Smetane 10, HR-10000 Zagreb.** Stoga

Vam preporučujemo da pažljivo sačuvate račun do isteka jamstvenog roka. Daljinsko upravljanje d.o.o. ne preuzima jamstvo za transportne troškove i rizike u okviru povratne pošiljke.

Informacije o zahtijevanju prava u slučaju jamstva dobit ćete na našoj početnoj stranici

**[www.daljinsko-upravljanje.hr](http://www.daljinsko-upravljanje.hr)**

Ako imate slučaj jamstva ili pitanja u vezi Vašeg proizvoda, nazovite nas na dežurni servisni telefon **+385 (1) 388 66 77 ili 388 02 47** od ponedjeljka do petka u vremenu od 08:00 do 16:00 sati ili nas kontaktirajte na e-mail adresu:

**[daljinsko-upravljanje@inet.hr](mailto:daljinsko-upravljanje@inet.hr)**.

**5** GODINA  
PROIZVOĐAČA  
JAMSTVA

## 12. Tehnički podaci

Dimenzije (D × Š × V):	R10 okrugla: Ø 300 × 55 mm R20 okrugla: Ø 350 × 55 mm R30 okrugla: Ø 420 × 55 mm R20 četvrtasta: 300 × 300 × 55 mm R30 četvrtasta: 350 × 350 × 55 mm
Napon mreže	220-240 V, 50/60 Hz
Potrošnja snage (P <sub>on</sub> ):	R10 PLUS SC NW: 8,50 W R10 PLUS SC WW: 8,50 W R20 PLUS SC NW: 15,86 W R20 PLUS Q SC NW: 15,86 W R20 PLUS Q SC WW: 15,86 W R20 PLUS SC WW: 15,86 W R30 PLUS SC NW: 23,70 W R30 PLUS Q SC NW: 23,90 W R30 PLUS Q SC WW: 23,90 W R30 PLUS SC WW: 23,70 W R10 BASIC SC NW: 8,50 W R10 BASIC SC WW: 8,50 W R20 BASIC SC NW: 15,30 W R20 BASIC Q SC NW: 15,30 W R20 BASIC Q SC WW: 15,38 W R20 BASIC SC WW: 15,30 W R30 BASIC SC NW: 23,39 W R30 BASIC Q SC NW: 23,40 W R30 BASIC Q SC WW: 23,26 W R30 BASIC SC WW: 23,22 W
Svjetlosni tok s poklopcem „Pozadinsko osvjetljenje isključeno“:	R10 PLUS SC NW: 1053 lm R10 PLUS SC WW: 992 lm R20 PLUS SC NW: 1976 lm R20 PLUS Q SC NW: 1970 lm R20 PLUS Q SC WW: 1826 lm R20 PLUS SC WW: 1823 lm R30 PLUS SC NW: 3019 lm R30 PLUS Q SC NW: 2964 lm R30 PLUS Q SC WW: 2813 lm R30 PLUS SC WW: 2813 lm R10 BASIC SC NW: 1053 lm R10 BASIC SC WW: 992 lm R20 BASIC SC NW: 1976 lm R20 BASIC Q SC NW: 1970 lm R20 BASIC Q SC WW: 1826 lm R20 BASIC SC WW: 1823 lm R30 BASIC SC NW: 3019 lm R30 BASIC Q SC NW: 2964 lm R30 BASIC Q SC WW: 2813 lm R30 BASIC SC WW: 2813 lm
Učinkovitost s poklopcem „Pozadinsko osvjetljenje isključeno“:	R10 PLUS SC NW: 124 lm/W R10 PLUS SC WW: 117 lm/W R20 PLUS SC NW: 125 lm/W R20 PLUS Q SC NW: 124 lm/W R20 PLUS Q SC WW: 115 lm/W R20 PLUS SC WW: 115 lm/W R30 PLUS SC NW: 127 lm/W R30 PLUS Q SC NW: 124 lm/W R30 PLUS Q SC WW: 118 lm/W

	R30 PLUS SC WW:	119 lm/W
	R10 BASIC SC NW:	124 lm/W
	R10 BASIC SC WW:	117 lm/W
	R20 BASIC SC NW:	129 lm/W
	R20 BASIC Q SC NW:	129 lm/W
	R20 BASIC Q SC WW:	119 lm/W
	R20 BASIC SC WW:	119 lm/W
	R30 BASIC SC NW:	129 lm/W
	R30 BASIC Q SC NW:	127 lm/W
	R30 BASIC Q SC WW:	121 lm/W
	R30 BASIC SC WW:	121 lm/W
Stanje pripravnosti za rad senzora ( $P_{sb}$ ) / Stanje pripravnosti za rad mreže ( $P_{net}$ ):	R10 PLUS SC NW:	0,308 W
	R10 PLUS SC WW:	0,308 W
	R20 PLUS SC NW:	0,308 W
	R20 PLUS Q SC NW:	0,308 W
	R20 PLUS Q SC WW:	0,308 W
	R20 PLUS SC WW:	0,308 W
	R30 PLUS SC NW:	0,308 W
	R30 PLUS Q SC NW:	0,308 W
	R30 PLUS Q SC WW:	0,308 W
	R30 PLUS SC WW:	0,308 W
	R10 BASIC SC NW:	0,306 W
	R10 BASIC SC WW:	0,306 W
	R20 BASIC SC NW:	0,306 W
	R20 BASIC Q SC NW:	0,306 W
	R20 BASIC Q SC WW:	0,306 W
	R20 BASIC SC WW:	0,306 W
	R30 BASIC SC NW:	0,306 W
	R30 BASIC Q SC NW:	0,306 W
	R30 BASIC Q SC WW:	0,306 W
	R30 BASIC SC WW:	0,302 W
Koeficijent snage:	R10 0,89 / R20 0,91 / R30 0,93	
Temperatura boje rasvjetnog tijela	3000 K (topla bijela = WW) / 4000 K (neutralna bijela = NW)	
Indeks reprodukcije boje:	$R_a = 84$	
Prosječni procijenjeni vijek trajanja:	L70B50 pri 25° C: >60.000 sati	
Konzistentnost boje SDCM:	Početna vrijednost: 3	
Osnovno svjetlo	podesivo od 1-50 %	
Glavno svjetlo	podesivo od 50-100 %	
VF tehnika	5,8 GHz (reagira, neovisno o temperaturi, na najmanje pokrete) / <1 mW	
Domet detekcije	1-10 m promjera, kontinuirano podesiv	
Kut detekcije	360° s 160° kuta otvora	
Podešavanje vremena	5 s - 60 min	
Podešavanje svjetlosnog praga	2-2000 luksa	
Vrsta zaštite	IP 40	
Klasa zaštite	II	
Temperatura okoline	-20 °C - +40 °C	
Frekvencija Bluetooth	2,4-2,48 GHz	
Snaga odašiljanja Bluetoothom	5 dBm / 3 mW	
Ovaj proizvod sadrži izvor svjetlosti klase energetske učinkovitosti:	R10 PLUS SC NW:	„D“
	R10 PLUS SC WW:	„D“
	R20 PLUS SC NW:	„D“
	R20 PLUS Q SC NW:	„D“
	R20 PLUS Q SC WW:	„D“
	R20 PLUS SC WW:	„D“



R30 PLUS SC NW: „D“  
 R30 PLUS Q SC NW: „D“  
 R30 PLUS Q SC WW: „D“  
 R30 PLUS SC WW: „D“  
 R10 BASIC SC NW: „D“  
 R10 BASIC SC WW: „D“  
 R20 BASIC SC NW: „D“  
 R20 BASIC Q SC NW: „D“  
 R20 BASIC Q SC WW: „D“  
 R20 BASIC SC WW: „D“  
 R30 BASIC SC NW: „D“  
 R30 BASIC Q SC NW: „C“  
 R30 BASIC Q SC WW: „C“  
 R30 BASIC SC WW: „D“

Raspodjela  
jačine  
svjetlosti:



R10 PLUS SC NW

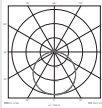

R10 PLUS SC WW



R10 BASIC SC NW



R10 BASIC SC WW

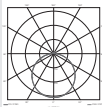

R20 PLUS SC NW



R20 PLUS SC WW

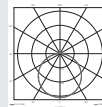

R20 BASIC SC NW



R20 BASIC SC WW

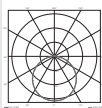

R30 PLUS SC WW

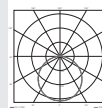

R30 BASIC SC NW

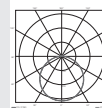

R30 BASIC SC WW

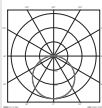

R20 PLUS Q SC NW

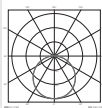

R20 PLUS Q SC WW

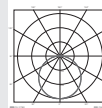

R20 BASIC Q SC NW

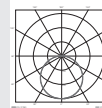

R20 BASIC Q SC WW

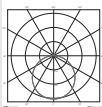

R30 PLUS Q SC NW



R30 PLUS Q SC WW

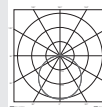

R30 BASIC Q SC NW

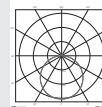

R30 BASIC Q SC WW

Potpune tehničke informacije nalaze se na internetskoj stranici [www.steinel.de](http://www.steinel.de)

### 13. Smetnje u pogonu

Smetnja	Uzrok	Pomoć
Senzorska svjetiljka bez napona	<ul style="list-style-type: none"><li>■ reagirao je osigurač, nije uključena, prekinut vod</li><li>■ kratki spoj u mrežnom vodu</li><li>■ eventualno postojeća mrežna sklopka je isključena</li></ul>	<ul style="list-style-type: none"><li>■ uključiti osigurač, zamijeniti, uključiti mrežnu sklopku, provjeriti vod ispitivačem napona</li><li>■ provjeriti priključke</li><li>■ uključiti mrežnu sklopku</li></ul>
Senzorska svjetiljka se ne uključuje	<ul style="list-style-type: none"><li>■ pogrešno odabrana podešenost svjetlosnog praga</li><li>■ mrežna sklopka je ISKLJUČENA</li><li>■ reagirao je osigurač</li></ul>	<ul style="list-style-type: none"><li>■ iznova podesiti</li><li>■ uključiti</li><li>■ uključiti osigurač, zamijeniti, eventualno provjeriti priključak</li></ul>
Senzorska svjetiljka se ne isključuje	<ul style="list-style-type: none"><li>■ stalno kretanje u području detekcije</li></ul>	<ul style="list-style-type: none"><li>■ provjeriti područje</li></ul>
Senzorska svjetiljka uključuje se bez prepoznatljivog kretanja	<ul style="list-style-type: none"><li>■ senzorska svjetiljka nije montirana stabilno</li><li>■ pokret se događa ali ga promatrač ne prepoznaje (pokret iza zida, pokret malog objekta u neposrednoj blizini svjetiljke itd.)</li></ul>	<ul style="list-style-type: none"><li>■ čvrsto montirati kućište</li><li>■ provjeriti područje</li></ul>
Senzorska svjetiljka ne uključuje se unatoč kretanju	<ul style="list-style-type: none"><li>■ brzi pokreti se prigušuju radi minimiziranja smetnji ili je podešeno premalo područje detekcije</li><li>■ pogrešno odabrana podešenost svjetlosnog praga</li></ul>	<ul style="list-style-type: none"><li>■ provjeriti područje</li><li>■ iznova podesiti</li></ul>

#### Smetnje u radu svjetla za slučaj nužde

Smetnja	Uzrok	Pomoć
Backlight se ne uključuje	<ul style="list-style-type: none"><li>■ svjetlo za slučaj nužde puni akumulator</li></ul>	<ul style="list-style-type: none"><li>■ pričekajte do 24 sata da se akumulator potpuno napuni.</li></ul>

## 1. Käesoleva dokumendi kohta

### Palun lugege hoolikalt läbi ja hoidke alles!

- Autoriõigusega kaitstud. Järeldrükk, ka väljavõtetel, ainult meie nõusolekul.
- Õigus muudatusteks tehnilise täiustamise eesmärgil reserveeritud.

### Sümbolite selgitus



Hoiatus ohtude eest!



Viide tekstikohtadele dokumendis.

## 2. Üldised ohutusjuhised



**Katkestage enne igasuguseid töid seadme kallal pingetoide!**

Monteerimisel peab külgeühendatav elektrijuhe olema pingevaba. Selleks lülitage esmalt elektrivool välja ja kontrollige pingetesti abil pingevabadust.

- Sensorvalgusti installeerimise puhul on tegemist tööga võrgupingel. Seda tuleb teostada seetõttu asjatundlikult vastavalt riigisisestele eeskirjadele. (nt **DE-VDE 0100**, **AT-ÖVE** / **ÖNORM E8001-1**, **CH-SEV 1000**)
- Kasutage ainult originaalvaruosi.
- Seadet tohib remontida vaid spetsialiseerunud töökoda.
- Selle valgusti valgusallikat ei saa vahetada; juhul kui valgusallikas tuleb välja vahetada (nt selle eluea lõppemisel), tuleb asendada kogu valgusti.

## 3. RS PRO Connect R10 / RS PRO Connect R20 / RS PRO Connect R30

### Nõuetekohane kasutus

- Aktiivse liikumisanduriga sensor-sisevalgusti siseruumidesse paigaldamiseks
- võimalik paigaldada koos avariivalgustusega

Integreeritud HF-sensor saadab välja kõrgsageduslikke elektromagnetlaineid (5,8 GHz) ja võtab vastu nende kaja. Väikseimagi liikumise korral tuvastuspiirkonnas registreerib sensor kaja muutused.

Mikroprotsessor käivitab seejärel lülituskäsu „valguse sisselülitamine“. Tuvastamine on võimalik ka läbi uste, klaaside või õhukeste seinte.

**Märkus.** HF-sensori kõrgsagedusvõimsus on u 1 mW – see on ainult üks tuhandik mobiiltelefoni või mikrolaineahju saatevõimsusest.

Tarnekomplekt, ümmargune (joon. 3.1)

Sensorvalgusti  
3 distantsihoidikut  
2 äärikut

Toote mõõtmed, ümmargune (joon. 3.2)

Seadme ülevaade, ümmargune (joon. 3.3)

- A** Valgusti korpus
- B** Seinakinniti
- C** Ühendusklemm
- D** Varjukid
- E** Varjukite fiksaatorid

Tarnekomplekt, kandiline (joon. 3.4)

Sensorvalgusti  
3 distantsihoidikut  
2 äärikut

Toote mõõtmed, kandiline (joon. 3.5)

Seadme ülevaade, kandiline (joon. 3.6)

- A** Valgusti korpus
- B** Seinakinniti
- C** Ühendusklemm
- D** Varjukid
- E** Varjukite fiksaatorid

## 4. Elektriline ühendus

- Lülitage voolutoide välja (joon. 4.1)

Võrgutoitejuhtme ühendamine (joon. 4.1)

Võrgutoitejuhe koosneb 3-soonelisest kaablist:

- L** = faas (enamasti must, pruun või hall)
- N** = neutraaljuht (enamasti sinine)
- PE** = kaitsejuht (roheline/kollane)

Kahtluse korral peate kaablid tuvastama pingetest-riga ning lõpuks uuesti pinge alt vabastama. Faas (**L**) ja neutraaljuht (**N**) ühendatakse ühendusklemmi külge.

**Tähtis!** Ühenduste omavaheline äravahetamine põhjustab seadmes või kaitsmekarbis lühise. Sel juhul tuleb üksikud kaablid veelkord identifitseerida ning uuesti külge ühendada. Võrgutoitejuhtmesse võib olla iseenesestmõistetavalt installeeritud sisse ja välja lülitamiseks võrgulüli (kasutamiseks ilma avariivalgustusmoodulita).

## Tähtis!

Selle valgusti valgusallikat ei saa vahetada; juhul kui valgusallikas tuleb välja vahetada (nt selle eluea lõppemisel), tuleb asendada kogu valgusti.

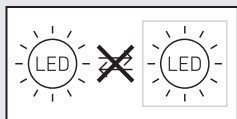

## 5. Montaaž

- Kontrollige kõiki koostedetaile kahjustuste suhtes.
- Ärge võtke toodet kahjustuste korral käiku.
- Valgusti paigaldamisel tuleb silmas pidada, et see kinnitatakse raputuskindlalt.
- Valige tööraadiust ja liikumise tuvastamist arvesse võttes sobiv montaažikoht.
- Pärast paigaldamist ei tohi õhuavasid kinni katta.

### Montaažisammud

- Vabastage kinnituskruidid (kinnituskruve ei tule täielikult eemaldada) ja võtke valgusti korpus ära (joon. 5.1)
- Märkige puuravad (joon. 5.2)
- Puurige avad ja pange tüüblid sisse (joon. 5.3).
- Pindpaigaldatavate juhtmetega paigaldamine (joon. 5.4)
- Süvispaigaldatavate juhtmetega paigaldamine (joon. 5.5)
- Ühendage ühenduskaabel külge (joon. 5.6)
- Asetage peale valgusti korpus ja keerake kinnituskruidid kinni (joon. 5.7)
- Lülitage voolutoide sisse

## 6. Talitlus

### Tehaseseadistused

<b>Tööraadiuse seadmine:</b>	<b>10 m</b>
<b>Peavalgustuse ajasätet:</b>	<b>3 min.</b>
<b>Põhivalgustuse ajasätet:</b>	<b>5 min.</b>
<b>Hämaruse seadmine:</b>	<b>500 lx</b>
<b>Põhivalgustuse hämardusaste:</b>	<b>5%</b>
<b>Taustavalgustus:</b>	<b>ON (Sees)</b>

Sensori talitlus on aktiveeritud tehaseseadistustes, seega on valgusti kohe kasutusvalmis. Toote referentsrežiimi panemiseks tuleb vaadata tehnilist dokumentatsiooni veebilehel [www.steinel.de](http://www.steinel.de).

Valgusti konfigureerimiseks tuleb AppStore'ist laadida alla Steinell Connect App'i rakendus. Vajalik on Bluetoothi toetav nutitelefon või tahvelarvuti.

## Android



## iOS



### Tööraadiuse seadistamine

Tööulatust saab sujuvalt seadistada vahemikus 1 ja 10 m. Kaasasolevate sissepandavate varjukitega saab tööulatust vähendada neljas suunas. (joon. 6.1)

### Aja seadmine

Peavalgustuse soovitud valgustuskestust saab sujuvalt muuta vahemikus 5 sekundist kuni 60 minutini. Enne selle aja möödumist käivitatakse taimer iga tuvastatud liikumisega uuesti.

### Hämarusnivoo seadistamine

Valgustit soovitud rakendumisläve saab u 2–2000 lx vahemikus sujuvalt seadistada.

### Põhivalgusti

Põhivalgustuse heledust saab seadistada vahemikus 1–50%.

Põhivalgustuse kestust saab seadistada sujuvalt vahemikus 10 minutit ja 30 minutit või terveks ööks.

### Peavalgustus

Peavalgustuse heledust saab seadistada vahemikus 50% ja 100%.

### Taustavalgustus (PLUS versioon)

Taustavalgustuse sisse ja välja lülitamise sätteid saab määrata manuaalselt.

### Püsivalguse reguleerimine (PLUS versioon)

Kui aktiveeritud on see funktsioon, reguleeritakse valgustust päeavalguse korral konstantsele väärtusele. Kui keskkond on pimedam, reguleerib valgusti oma valgusvõimsust suuremaks ja vastupidi.

### Grupeerimine

RS PRO Connect R10/R20/R30 valgustit on võimalik kasutada eraldi valgustina või lülitada kaugjuhita-va side kaudu gruppidesse.

Kõik ühte gruppi koondatud valgustid toimivad vastavalt Steinell Connecti rakenduses seadistatud grupi parameetritele. Tööulatust saab iga grupi alama puhul eraldi seadistada.

### Fade Time

Fade Time'i abil on võimalik seadistada hämarduskõver sisse- ja väljalülitamisel (1 s kuni 3 s).

## Kõrvalfunktsioon

Steinel Connect App'i rakenduse abil saab aktiveerida või inaktiveerida kõrvalfunktsiooni. Seejuures määratakse aktiivsete valgustite grupi kõrvalgrupid. See grupp kuulab määratud kõrvalgruppide sisselülitussignaale ja lülitab vastavalt seadistustele sisse peavalgustuse või põhivalgustuse.

## Kohaloluanduri funktsioon

Steinel Connect App'i rakenduse abil saab aktiveerida või inaktiveerida kohaloluanduri funktsiooni. Kohaloluanduri funktsioon peaks olema aktiveeritud, et sensori tuvastamist pärast sisselülitamist tundlikumaks reguleerida. Sel moel saab näiteks pärast tuvastuspiirkonda sisenemist (suurte liigutustega) tuvastada ka väiksemaid liigutusi, nagu käte liigutusi. Nii välditakse, et soovitud tuvastuspiirkonnast väljaspool toimuv liikumine põhjustaks soovimatut sisselülitumist, vaid valgus jääks sisselülitatuks väiksemate liigutuste korral. Vältimaks pidevat sisselülitumist, tuleb tuvastada liikumine iga 10 minuti järel. Kui see nii pole, väljutakse tundlikust režiimist ja valgusti lülitub pärast viiteaja möödumist välja. Kui valgustid jäävad pidevalt soovimatult sisselülitatuks, inaktiveerige kohaloluanduri funktsioon.

## Valguse jaotusköver (joon. 6.2)

## 7. Tarvikud

Avariivalgustusmoodul  
EAN 4007841064143

## 8. Hooldus ja korrashoid

Toode on hooldusvaba.  
Valgusti korpust võib määrdumise korral puhastada niiske lapiga (ilma puhastusvahendita).

### Tähtis!

Juhtimisseade ei ole vahetatav.

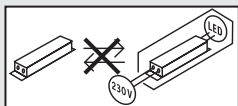

## 9. Utiliseerimine

Elektriseadmed, lisatarvikud ja pakendid tuleb suunata keskkonnateadlikku taaskasutusse.



Ärge visake elektriseadmeid olmejäätmete hulka!

## Ainult ELi riikidele:

Vastavalt vanu elektri- ja elektroonikaseadmeid puudutavale kehtivale Euroopa määrusele ja selle rakendamisele rahvusvahelises õiguses tuleb kasutuskõlbmatud elektriseadmed koguda eraldi ning suunata keskkonnateadlikku taaskasutusse.

## 10. Vastavusdeklaratsioon

Käesolevaga deklareerib STEINEL Vertrieb GmbH, et käesolev raadioseadme tüüp RS PRO Connect R10 / RS PRO Connect R20 / RS PRO Connect R30 vastab direktiivi 2014/53/EL nõuetele. ELi vastavusdeklaratsiooni täielik tekst on kättesaadav järgmisel internetiaadressil: [www.steinell.de](http://www.steinell.de)

## 11. Tootja garantii

Ostjana omate müüja suhtes samuti seadusega sätestatud puuduste kõrvaldamise õigusi või vastavalt pretensiooniõigusi. Kui Teie asukohariigis on need õigused olemas, siis meie garantiideklaratsioon neid ei kärbi ega piira. Me anname Teie STEINELi Professional sensortootete laimatuete omaduste ja nõuetekohase talitluse kohta 5-aastase garantii. Me garanteerime, et kõnealune toode on vaba materjali-, valmistamis- ja konstruktsioonivigadest. Me garanteerime kõigi elektrooniliste koostedetailide ja kaabli talitluskõlblikkuse ning et kasutatud valmistamis- ja materjalid ja nende pealispind on puudustevabad.

### Kaebuste esitamine

Kui soovite tootega seondult reklamatsiooni esitada, siis palun saatke see kompleksena ja tasutaud tarnega koos originaal-ostutšekiga, mis peab sisaldama ostukuupäeva andmeid ning toote nimetust, meie edasimüüjale või otse meile, **Fortronic AS, Tööstuse tee 10, 61715, Tõrvandi**. Me soovime Teil ostutšekki seetõttu kuni garantiiaja möödumiseni hoolikalt alal hoida. STEINEL ei vastuta tagasisaatmise raames esinevate transpordikulude ja -riskide eest.

Informatsiooni garantiijuhtumi kehtestamiseks saate meie kodulehelt [www.fortronic.ee](http://www.fortronic.ee) või [www.steinell-professional.de/garantie](http://www.steinell-professional.de/garantie)

Garantiijuhtumi esinemise või mõne toote kohta küsimuste tekkimise korral võite meile esmaspäevast reedeni 9.00-17.00 vahemikus teeninduse numbril **+372 7 475 208** helistada.

**5** AASTAT  
TOOTJA  
GARANTIID

## 12. Tehnilised andmed

Mõõtmed (P × L × K):	R10 ümmargune: Ø 300 × 55 mm R20 ümmargune: Ø 350 × 55 mm R30 ümmargune: Ø 420 × 55 mm R20 kandiline: 300 × 300 × 55 mm R30 kandiline: 350 × 350 × 55 mm
Võrgupinge:	220-240 V, 50/60 Hz
Võimsustarve (P <sub>on</sub> ):	R10 PLUS SC NW: 8,50 W R10 PLUS SC WW: 8,50 W R20 PLUS SC NW: 15,86 W R20 PLUS Q SC NW: 15,86 W R20 PLUS Q SC WW: 15,86 W R20 PLUS SC WW: 15,86 W R30 PLUS SC NW: 23,70 W R30 PLUS Q SC NW: 23,90 W R30 PLUS Q SC WW: 23,90 W R30 PLUS SC WW: 23,70 W R10 BASIC SC NW: 8,50 W R10 BASIC SC WW: 8,50 W R20 BASIC SC NW: 15,30 W R20 BASIC Q SC NW: 15,30 W R20 BASIC Q SC WW: 15,38 W R20 BASIC SC WW: 15,30 W R30 BASIC SC NW: 23,39 W R30 BASIC Q SC NW: 23,40 W R30 BASIC Q SC WW: 23,26 W R30 BASIC SC WW: 23,22 W
Valgusvoog (kupliga) "Taustvalgustus välja lülitatud":	R10 PLUS SC NW: 1053 lm R10 PLUS SC WW: 992 lm R20 PLUS SC NW: 1976 lm R20 PLUS Q SC NW: 1970 lm R20 PLUS Q SC WW: 1826 lm R20 PLUS SC WW: 1823 lm R30 PLUS SC NW: 3019 lm R30 PLUS Q SC NW: 2964 lm R30 PLUS Q SC WW: 2813 lm R30 PLUS SC WW: 2813 lm R10 BASIC SC NW: 1053 lm R10 BASIC SC WW: 992 lm R20 BASIC SC NW: 1976 lm R20 BASIC Q SC NW: 1970 lm R20 BASIC Q SC WW: 1826 lm R20 BASIC SC WW: 1823 lm R30 BASIC SC NW: 3019 lm R30 BASIC Q SC NW: 2964 lm R30 BASIC Q SC WW: 2813 lm R30 BASIC SC WW: 2813 lm
Tõhusus (kupliga) "Taustvalgustus välja lülitatud":	R10 PLUS SC NW: 124 lm/W R10 PLUS SC WW: 117 lm/W R20 PLUS SC NW: 125 lm/W R20 PLUS Q SC NW: 124 lm/W R20 PLUS Q SC WW: 115 lm/W R20 PLUS SC WW: 115 lm/W R30 PLUS SC NW: 127 lm/W R30 PLUS Q SC NW: 124 lm/W R30 PLUS Q SC WW: 118 lm/W

	R30 PLUS SC WW:	119 lm/W
	R10 BASIC SC NW:	124 lm/W
	R10 BASIC SC WW:	117 lm/W
	R20 BASIC SC NW:	129 lm/W
	R20 BASIC Q SC NW:	129 lm/W
	R20 BASIC Q SC WW:	119 lm/W
	R20 BASIC SC WW:	119 lm/W
	R30 BASIC SC NW:	129 lm/W
	R30 BASIC Q SC NW:	127 lm/W
	R30 BASIC Q SC WW:	121 lm/W
	R30 BASIC SC WW:	121 lm/W
Ooterežiimi sensor ( $P_{sb}$ ) / Ooterežiimi võrk ( $P_{net}$ ):	R10 PLUS SC NW:	0,308 W
	R10 PLUS SC WW:	0,308 W
	R20 PLUS SC NW:	0,308 W
	R20 PLUS Q SC NW:	0,308 W
	R20 PLUS Q SC WW:	0,308 W
	R20 PLUS SC WW:	0,308 W
	R30 PLUS SC NW:	0,308 W
	R30 PLUS Q SC NW:	0,308 W
	R30 PLUS Q SC WW:	0,308 W
	R30 PLUS SC WW:	0,308 W
	R10 BASIC SC NW:	0,306 W
	R10 BASIC SC WW:	0,306 W
	R20 BASIC SC NW:	0,306 W
	R20 BASIC Q SC NW:	0,306 W
	R20 BASIC Q SC WW:	0,306 W
	R20 BASIC SC WW:	0,306 W
	R30 BASIC SC NW:	0,306 W
	R30 BASIC Q SC NW:	0,306 W
	R30 BASIC Q SC WW:	0,306 W
	R30 BASIC SC WW:	0,302 W
Jõudlustegur:	R10 0,89 / R20 0,91 / R30 0,93	
Valgusti värvitemperatuur:	3000 K (soe-valge = WW) / 4000 K (neutraalne valge = NW)	
Värvuse taasesitusindeks:	$R_a = 84$	
Keskmine mõõtmise eluiga:	L70B50 25 °C juures: > 60 000 h	
Värvikonsistents SDCM:	Algväärtus: 3	
Põhivalgustus:	seadistatav 1–50%	
Peavalgustus:	seadistatav 50–100%	
HF-tehnika:	5,8 GHz (reageerib temperatuurist sõltumatult väikseimatele liikumistele) / < 1 mW	
Tuvastusraadius:	1–10 m läbimõõt, sujuvalt seadistatav	
Tuvastusnurk:	360° avamisnurgaga 160°	
Aja seadmine:	5 s – 60 min	
Hämarusnivo seadistamine:	2–2000 lx	
Kaitseliik:	IP 40	
Kaitseklass:	II	
Keskonnatemperatuur:	-20 °C – +40 °C	
Bluetoothi sagedus:	2,4-2,48 GHz	
Bluetoothi saatmisvõimsus:	5 dBm / 3 mW	
Selles tootes on järgmise energiatõhususklassi valgusallikas:	R10 PLUS SC NW:	„D“
	R10 PLUS SC WW:	„D“
	R20 PLUS SC NW:	„D“
	R20 PLUS Q SC NW:	„D“
	R20 PLUS Q SC WW:	„D“
	R20 PLUS SC WW:	„D“

R30 PLUS SC NW: „D“  
 R30 PLUS Q SC NW: „D“  
 R30 PLUS Q SC WW: „D“  
 R30 PLUS SC WW: „D“  
 R10 BASIC SC NW: „D“  
 R10 BASIC SC WW: „D“  
 R20 BASIC SC NW: „D“  
 R20 BASIC Q SC NW: „D“  
 R20 BASIC Q SC WW: „D“  
 R20 BASIC SC WW: „D“  
 R30 BASIC SC NW: „D“  
 R30 BASIC Q SC NW: „C“  
 R30 BASIC Q SC WW: „C“  
 R30 BASIC SC WW: „D“

Valgustuge-  
vuse jaotus:



R10 PLUS SC NW



R10 PLUS SC WW



R10 BASIC SC NW



R10 BASIC SC WW



R20 PLUS SC NW

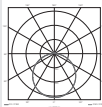

R20 PLUS SC WW

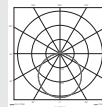

R20 BASIC SC NW

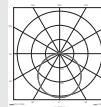

R20 BASIC SC WW

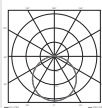

R30 PLUS SC WW

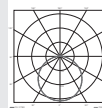

R30 BASIC SC NW

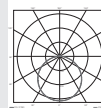

R30 BASIC SC WW

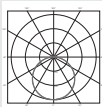

R20 PLUS Q SC NW

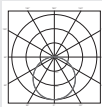

R20 PLUS Q SC WW

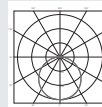

R20 BASIC Q SC NW

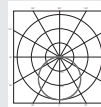

R20 BASIC Q SC WW

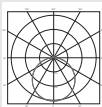

R30 PLUS Q SC NW

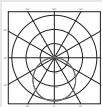

R30 PLUS Q SC WW

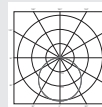

R30 BASIC Q SC NW

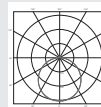

R30 BASIC Q SC WW

Täieliku tehnilise teabe leiate aadressilt [www.steinel.de](http://www.steinel.de)



### 13. Käitusrikked

Rike	Põhjus	Abi
Sensorvalgustil puudub pinge	<ul style="list-style-type: none"> <li>■ Kaitse on vallandunud, pole sisse lülitatud, juhe on katki</li> <li>■ Lühis võrgutoitejuhtmes</li> <li>■ Võimalik olemasolev võrgulüli väljas</li> </ul>	<ul style="list-style-type: none"> <li>■ Lülitage kaitse sisse või vahetage välja; lülitage võrgulüli sisse; kontrollige juhet pingestriga</li> <li>■ Kontrollige ühendusi</li> <li>■ Lülitage võrgulüli sisse</li> </ul>
Sensorvalgusti ei lülitu sisse	<ul style="list-style-type: none"> <li>■ Hämaruseseadistus valesti valitud</li> <li>■ Võrgulüli VÄLJAS</li> <li>■ Kaitse on vallandunud</li> </ul>	<ul style="list-style-type: none"> <li>■ Seadistage uuesti</li> <li>■ Lülitage sisse</li> <li>■ Lülitage kaitse sisse või vahetage välja; vajaduse korral kontrollige ühendust</li> </ul>
Sensorvalgusti ei lülitu välja	<ul style="list-style-type: none"> <li>■ Pidev liikumine tuvastuspiirkonnas</li> </ul>	<ul style="list-style-type: none"> <li>■ Kontrollige piirkonda</li> </ul>
Sensoriga valgusti lülitub ilma nähtava liikumiseta sisse	<ul style="list-style-type: none"> <li>■ Sensorvalgusti pole paigaldatud liikumiskindlalt</li> <li>■ Liikumine toimus, kuid vaateleja ei tuvastanud seda (liikumine seina taga, väikese objekti liikumine valgusti vahetus läheduses jne)</li> </ul>	<ul style="list-style-type: none"> <li>■ Monteerige korpus tugevasti külge</li> <li>■ Kontrollige piirkonda</li> </ul>
Sensorvalgusti ei lülitu liikumisest hoolimata sisse	<ul style="list-style-type: none"> <li>■ Rikete minimeerimiseks eiratakse kiireid liikumisi või on seadistatud liiga väike tuvastuspiirkond</li> <li>■ Hämaruseseadistus valesti valitud</li> </ul>	<ul style="list-style-type: none"> <li>■ Kontrollige piirkonda</li> <li>■ Seadistage uuesti</li> </ul>

#### Avariivalgustuse tõrge

Rike	Põhjus	Abi
Taustvalgustus ei lülitu sisse	<ul style="list-style-type: none"> <li>■ Avariivalgustus laeb akut</li> </ul>	<ul style="list-style-type: none"> <li>■ Oodake kuni 24 tundi, kuni aku on täiesti täis</li> </ul>

## 1. Apie šį dokumentą

### Prašom įdėmiai perskaityti ir išsaugoti!

- Autorių teisės saugomos. Perspausdinti, taip pat ir atskiras ištraukas, leidžiama tik gavus mūsų sutikimą.
- Pasilieka teisė daryti pakeitimus techninio tobulinimo tikslais.

### Simbolių paaiškinimas



Įspėjimas apie pavojus!



Nuoroda į atskiras dokumento teksto dalis.

## 2. Bendrieji saugos nurodymai



Prieš pradėdami dirbti su prietaisu atjunkite elektros energijos tiekimą!

Montuojant prijungiamajame elektros laide neturi būti įtampos. Todėl visų pirma atjunkite elektros srovę ir įtampos rodytuvu patikrinkite, ar nėra įtampos.

- Sensorinis žibintas jungiamas prie elektros tinklo. Todėl jį reikia prijungti tinkamai, vadovaujantis šalyje galiojančiomis instaliacijos normomis ir jungimo taisyklėmis (pvz. **DE**-VDE 0100, **AT**-ÖVE / ÖNORM E8001-1, **CH**-SEV 1000).
- Naudokite tik originalias atsargines dalis.
- Remonto darbus galima atlikti tik specializuotose remonto dirbtuvėse.
- Šio šviestuvo šviesos elementas yra nekeičiamas, todėl prireikus jį pakeisti (pvz., pasibaigus tarnavimo laikui), reikia keisti visą šviestuvą.

## 3. RS PRO Connect R10 / RS PRO Connect R20 / RS PRO Connect R30

### Naudojimas pagal paskirtį

- Sensorinis vidinis šviestuvas su aktyviu judesio sensoriumi, skirtas montuoti patalpose.
- Galima papildomai įrengti avarinį apšvietimą

Įrengtas HF sensorius siunčia aukšto dažnio elektromagnetines bangas (5,8 GHz) ir priima jų aidą. Esant mažiausiam judesio jautrumo zonoje, sensorius pastebi aido pasikeitimą.

Tada mikroprocesorius duoda komandą „jungti šviesą“. Sensorius gali suveikti ir per duris, langus ar plonas sienas.

### Pastaba:

HF jutiklio aukšto dažnio galia yra apie 1 mW – tai sudaro tik vieną tūkstantąją mobiliojo telefono arba mikrobangų krosnelės galios.

Tiekiami įranga, apvalus **(3.1 pav.)**

Sensorinis šviestuvas  
3 distanciniai laikikliai  
2 užsklandos

Gaminio matmenys, apvalus **(3.2 pav.)**

Gaminio matmenys, apvalus **(3.3 pav.)**

- A** Šviestuvo korpusas
- B** Sieninis laikiklis
- C** Gnybtai
- D** Dengiamosios užsklandos
- E** Dengiamųjų užsklandų fiksatoriai

Tiekiami įranga, kampuotas **(3.4 pav.)**

Sensorinis šviestuvas  
3 distanciniai laikikliai  
2 užsklandos

Gaminio matmenys, kampuotas **(3.5 pav.)**

Prietaiso apžvalga, kampuotas **(3.6 pav.)**

- A** Šviestuvo korpusas
- B** Sieninis laikiklis
- C** Gnybtai
- D** Dengiamosios užsklandos
- E** Dengiamųjų užsklandų fiksatoriai

## 4. Elektros jungtis

- Išjunkite elektros energijos tiekimą **(4.1 pav.)**

Tinklo įvado prijungimas **(4.1 pav.)**

Įvadą sudaro trijų laidų kabelis:

- L** = fazė (dažniausiai juodas arba rudas laidas)
- N** = nulinis laidas (dažniausiai mėlynas)
- PE** = apsauginis laidas (žalias / geltonas)

Kilus dvejonių turite patikrinti laidus įtampos tikrintuvu; po to įtampą reikia vėl išjungti. Fazės (**L**) ir nulinis laidas (**N**) jungiami prie jungiamųjų gnybtų.

### Svarbu!

Neteisingai sujungti laidai sukelia trumpąjį jungimą prietaise arba paskirstymo spintoje. Tokiu atveju reikia dar kartą identifikuoti atskirus kabelius ir prijungti iš naujo. Tinklo įvade galima įrengti jungimo ir išjungimo jungiklius (naudojant be naktinio apšvietimo modulio).

## Svarbu!

Šio šviestuvo šviesos elementas yra nekeičiamas; prireikus jį pakeisti (pvz., pasibaigus tarnavimo laikui), reikia keisti visą šviestuvą.

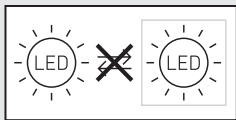

## 5. Montavimas

- Patikrinkite visas dalis, ar nėra pažeidimų.
- Esant pažeidimams gaminio nenaudokite.
- Montuodami šviestuvą pasirinkite nuo vibracijos apsaugotą vietą.
- Pasirinkite tinkamą montavimo vietą atsižvelgdami į jautrumo zonos ilgį ir judėjimo fiksavimą.
- Po montavimo ortakių angų uždengti negalima.

### Montavimo eiga

- Atlaisvinkite apsauginius varžtus (neiškinkite apsauginių varžtų visiškai) ir nuimkite šviestuvo korpusą (5.1 pav.)
- Pažymėkite gręžimo skyles (5.2 pav.)
- Išgręžkite skyles ir įkiškite kaiščius (5.3 pav.)
- Virštinis montavimas (pav. 5.4)
- Potinkinis montavimas (pav. 5.5)
- Prijunkite jungiamuosius laidus (5.6 pav.)
- Uždėkite šviestuvo korpusą ir priveržkite apsauginius varžtus (5.7 pav.)
- Įjunkite elektros energijos tiekimą.

## 6. Veikimas

### Gamyklos nustatymas

<b>Jautrumo zonos ilgio nustatymas:</b>	<b>10 m</b>
<b>Pagrindinio apšvietimo trukmės nustatymas:</b>	<b>3 min.</b>
<b>Bazinio apšvietimo trukmės nustatymas:</b>	<b>5 min.</b>
<b>Prieblandos lygio nustatymas:</b>	<b>500 liuksų</b>
<b>Bazinio apšvietimo reguliavimo lygis:</b>	<b>5 %</b>
<b>Foninis apšvietimas:</b>	<b>ĮJ.</b>

Sensorinė funkcija įjungiama gamykloje, kad šviestuvai būtų iš karto paruoštas darbui. Jei norite nustatyti gaminio etaloniinį režimą, techninius dokumentus rasite [www.steinel.de](http://www.steinel.de).

Norint konfigūruoti šviestuvą reikia iš „AppStore“ atsisiųsti STEINEL „Connect App“. Tam reikalingas išmanusis telefonas arba planšetė, kurioje įdiegtas „Bluetooth“.

### Android



### iOS



### Jautrumo zonos nustatymas

Jautrumo zonos ilgį galima nustatyti nuo 1 iki 10 m. Naudojantis pridėtomis užsklandomis jautrumo zonos ilgį galima sumažinti keturiomis kryptimis (6.1 pav.).

### Švietimo trukmės nustatymas

Pageidaujama pagrindinio apšvietimo veikimo trukmę galima tolygiai reguliuoti nuo 5 sekundžių iki 60 minučių. Kaskart užfiksavus judesį prieš pasibaigiant šiam laikui, laikmatis įsijungia iš naujo.

### Prieblandos lygio nustatymas

Pageidaujamas šviestuvo suveikimo slenkstis nustatomas neribotai nuo maždaug 2 iki 2000 liuksų.

### Bazinio apšvietimas

Bazinio apšvietimo ryškumas gali būti nustatytas tarp 1 % ir 50 %.

Bazinio apšvietimo trukmė gali būti nustatyta tarp 10 ir 30 minučių arba visai nakčiai.

### Pagrindinis apšvietimas

Pagrindinio apšvietimo ryškumas gali būti nustatytas tarp 50 % ir 100 %.

### Foninis apšvietimas (PLUS variantas)

Foninio apšvietimo įjungimo ir išjungimo nustatymus galima nustatyti rankiniu būdu.

### Nuolatinio apšvietimo reguliavimas

(PLUS variantas)

Jei ši funkcija įjungta, esant dienos šviesai apšvietimas reguliuojamas iki pastovios vertės. Jei aplinka tampa tamsesnė, šviestuvai stiprina šviesos srautą ir atvirkščiai.

### Grupavimas

„RS PRO Connect“ R10/R20/R30 gali būti valdomi kaip vienas šviestuvai arba radijo ryšiu galima sujungti kelis šviestuvus į grupes.

Visi grupei priskirti šviestuvai veikia pagal grupės parametrus, nustatytus programoje „Steinel Connect“. Kiekvieno grupės įrenginio jautrumo zonos ilgį galima nustatyti individualiai.

## Fade Time

Ijungimo ir išjungimo metu galima nustatyti užtamsinimo kreivę (1–3 s).

## Kaimynų funkcija

Naudojantis programėle „Steinel Connect App“ galima suaktyvinti ir (arba) išaktyvinti kaimynų funkciją. Tuo metu priskiriamos aktyvių šviestuvų grupių kaimynų grupės. Grupė reaguoja į priskirtos kaimynų grupės signalus ir pagal nustatymus persijungia, atitinkamai, į pagrindinį arba bazinį apšvietimą.

## Buvimo sensoriaus funkcija

Naudojantis programėle „Steinel Connect App“ galima suaktyvinti ir (arba) išaktyvinti buvimo sensoriaus funkciją. Buvimo sensoriaus funkciją reikėtų suaktyvinti, kad po įjungimo būtų galima jautriau nustatyti sensoriaus jautrumo zoną. Tai, pavyzdžiui, suteiktų galimybę jėjus į jautrumo zoną (didelės amplitudės judesiais) joje fiksuoti ir smulkesnius judesius, tokius kaip rankų ar delnų judesiai. Taip išvengiama situacijų, kai judesiai už pageidaujamos jautrumo zonos ribų sukeltų nepageidaujamą šviesos įjungimą, tačiau dėl smulkesnių judesių šviesa liks įjungta. Siekiant išvengti nuolatinio įjungimo, bent vienas judesys turi būti fiksuojamas kas dešimt minučių. Jeigu taip nėra, jautrumo režimas išjungiamas ir šviestuvas išsijungia pasibaigus inerciniam švitimo laikui. Jeigu nepageidaujama kad šviestuvas būtų visą laiką įjungtas, išaktyvinkite buvimo sensoriaus funkciją.

## Šviesos pasiskirstymo kreivė (6.2 pav.)

## 7. Priedai

Avarinio apšvietimo modulis  
EAN 4007841064143

## 8. Paprastoji ir techninė priežiūra

Gaminiui techninė priežiūra nereikalinga. Užsiteršusį šviestuvo gaubtą galima valyti drėgnu skudurėliu (be valiklio).

## Svarbu!

Valdymo prietaisais nekeičiamas.

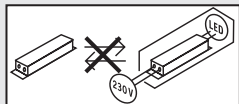

## 9. Šalinimas

Elektros prietaisai, priedai ir pakuotės turi būti perdirbami aplinkai nekenksmingu būdu.



Neišmeskite elektros prietaisų kartu su buitinėmis atliekomis!

## Tik ES šalims

Remiantis galiojančia Europos Sąjungos Direktyva dėl elektros ir elektronikos įrangos atliekų ir jos perkėlimo į nacionalinę teisę, nebetinkami naudoti elektros prietaisai turi būti renkami atskirai ir perdirbami aplinkai nekenksmingu būdu.

## 10. Atitikties deklaracija

Aš, STEINEL Vertrieb GmbH, patvirtinu, kad radijo įrenginių tipas RS PRO Connect R10 / RS PRO Connect R20 / RS PRO Connect R30 atitinka Direktyvą 2014/53/ES. Visas ES atitikties deklaracijos tekstas prieinamas šiuo interneto adresu: [www.steinell.de](http://www.steinell.de)

## 11. Gamintojo garantija

Kaip pirkėjas, prireikus, turite jums įstatymų suteiktas teises, reiškiamas pardavėjui. Jeigu šios teisės egzistuoja jūsų šalyje, mūsų garantija jų negali sumažinti arba apriboti. Suteikiame jums 5 metų garantiją užtikrindami puikias savybes ir sklandų „STEINEL-Professional“ sensorinio gaminio veikimą. Garantuojame, kad šiam gaminyje nėra medžiagos, gamybos ir konstrukcinių defektų. Garantuojame sklandų visų elektroninių dalių ir kabelių veikimą ir užtikriname, kad visos naudotos medžiagos ir jų paviršiai yra be trūkumų.

## Galiojimas

Jeigu norite pareikšti pretenziją dėl gaminio, atsiųskite jį visą, apmokėję gabenimo išlaidas, su originaliu pirkimo dokumentu, kuriame turi būti nurodyta pirkimo data ir pavadinimas, pardavėjui iš kurio pirkote arba STEINEL atstovui Lietuvoje UAB KVARCAS (Neries krantinė 32, Kaunas) arba tiesiai gamintojui šiuo adresu: **Neries krantinė 32, LT-48463 Kaunas**. Todėl rekomenduojame pirkimo dokumentą saugoti iki garantinio laiko pabaigos. STEINEL nedengia gabenimo išlaidų ir neatsako už riziką grąžinant. Informacijos kaip pasinaudoti garantine teise rasite mūsų svetainėje [info@kvarcas.lt](mailto:info@kvarcas.lt).

Garantinio įvykio atveju arba jeigu turite klausimų, susijusių su šiuo gaminiu, bet kada galite skambinti STEINEL atstovui Lietuvoje UAB KVARCAS (**8-37-408030**) arba tiesiogiai gamintojui jo aptarnavimo skyriaus būdinčiąja linija **8-37-408030**.

**5** METŲ  
GAMINTOJŲ  
GARANTIJA

## 12. Techniniai duomenys

Matmenys (l × P × A):	R10 apvalus: Ø 300 × 55 mm R20 apvalus: Ø 350 × 55 mm R30 apvalus: Ø 420 × 55 mm R20 kampuotas: 300 × 300 × 55 mm R30 kampuotas: 350 × 350 × 55 mm
Tinklo įtampa:	220–240 V, 50/60 Hz
Galios suvartojimas (P <sub>on</sub> ):	R10 PLUS SC NW: 8,50 W R10 PLUS SC WW: 8,50 W R20 PLUS SC NW: 15,86 W R20 PLUS Q SC NW: 15,86 W R20 PLUS Q SC WW: 15,86 W R20 PLUS SC WW: 15,86 W R30 PLUS SC NW: 23,70 W R30 PLUS Q SC NW: 23,90 W R30 PLUS Q SC WW: 23,90 W R30 PLUS SC WW: 23,70 W R10 BASIC SC NW: 8,50 W R10 BASIC SC WW: 8,50 W R20 BASIC SC NW: 15,30 W R20 BASIC Q SC NW: 15,30 W R20 BASIC Q SC WW: 15,38 W R20 BASIC SC WW: 15,30 W R30 BASIC SC NW: 23,39 W R30 BASIC Q SC NW: 23,40 W R30 BASIC Q SC WW: 23,26 W R30 BASIC SC WW: 23,22 W
Šviesos srautas (su gaubtu) „Foninis apšvietimas išjungtas“:	R10 PLUS SC NW: 1053 lm R10 PLUS SC WW: 992 lm R20 PLUS SC NW: 1976 lm R20 PLUS Q SC NW: 1970 lm R20 PLUS Q SC WW: 1826 lm R20 PLUS SC WW: 1823 lm R30 PLUS SC NW: 3019 lm R30 PLUS Q SC NW: 2964 lm R30 PLUS Q SC WW: 2813 lm R30 PLUS SC WW: 2813 lm R10 BASIC SC NW: 1053 lm R10 BASIC SC WW: 992 lm R20 BASIC SC NW: 1976 lm R20 BASIC Q SC NW: 1970 lm R20 BASIC Q SC WW: 1826 lm R20 BASIC SC WW: 1823 lm R30 BASIC SC NW: 3019 lm R30 BASIC Q SC NW: 2964 lm R30 BASIC Q SC WW: 2813 lm R30 BASIC SC WW: 2813 lm
Šviesos srautas (su gaubtu) „Foninis apšvietimas išjungtas“:	R10 PLUS SC NW: 124 lm/W R10 PLUS SC WW: 117 lm/W R20 PLUS SC NW: 125 lm/W R20 PLUS Q SC NW: 124 lm/W R20 PLUS Q SC WW: 115 lm/W R20 PLUS SC WW: 115 lm/W R30 PLUS SC NW: 127 lm/W R30 PLUS Q SC NW: 124 lm/W R30 PLUS Q SC WW: 118 lm/W

	R30 PLUS SC WW:	119 lm/W
	R10 BASIC SC NW:	124 lm/W
	R10 BASIC SC WW:	117 lm/W
	R20 BASIC SC NW:	129 lm/W
	R20 BASIC Q SC NW:	129 lm/W
	R20 BASIC Q SC WW:	119 lm/W
	R20 BASIC SC WW:	119 lm/W
	R30 BASIC SC NW:	129 lm/W
	R30 BASIC Q SC NW:	127 lm/W
	R30 BASIC Q SC WW:	121 lm/W
	R30 BASIC SC WW:	121 lm/W
Budėjimo sensorius (Psb) / Rezervinis tinklas (Pnet):	R10 PLUS SC NW:	0,308 W
	R10 PLUS SC WW:	0,308 W
	R20 PLUS SC NW:	0,308 W
	R20 PLUS Q SC NW:	0,308 W
	R20 PLUS Q SC WW:	0,308 W
	R20 PLUS SC WW:	0,308 W
	R30 PLUS SC NW:	0,308 W
	R30 PLUS Q SC NW:	0,308 W
	R30 PLUS Q SC WW:	0,308 W
	R30 PLUS SC WW:	0,308 W
	R10 BASIC SC NW:	0,306 W
	R10 BASIC SC WW:	0,306 W
	R20 BASIC SC NW:	0,306 W
	R20 BASIC Q SC NW:	0,306 W
	R20 BASIC Q SC WW:	0,306 W
	R20 BASIC SC WW:	0,306 W
	R30 BASIC SC NW:	0,306 W
	R30 BASIC Q SC NW:	0,306 W
	R30 BASIC Q SC WW:	0,306 W
	R30 BASIC SC WW:	0,302 W
Galios koeficientas:	R10 0,89 / R20 0,91 / R30 0,93	
Lemputės spalvinė temperatūra:	3000 K (šiltai balta spalva = WW) / 4000 K (neutrali balta = NW)	
Spalvos atkūrimo indeksas:	$R_a = 84$	
Vidutinis projektinis tarnavimo laikas:	L70B50 esant 25 °C: > 60 000 val.	
Spalvų nuoseklumas SDCM:	Pradinė reikšmė: 3	
Bazinis apšvietimas:	Nustatomas nuo 1 iki 50 %	
Pagrindinis apšvietimas:	Nustatomas nuo 50 iki 100 %	
Aukšto dažnio technika:	5,8 GHz (priklausomai nuo temperatūros reaguoja į mažiausią judesį) / < 1 mW	
Jautrumo zona:	1–10 m skersmuo, nustatomas tolygiai	
Apimties kampas:	360° su 160° atverties kampu	
Švietimo trukmės nustatymas:	5 s – 60 min.	
Prieblandos lygio nustatymas:	2–2000 liuksų	
Saugos klasė:	IP 40	
Apsaugos klasė:	II	
Aplinkos temperatūra:	-20 °C – +40 °C	
„Bluetooth“ dažnis:	2,4–2,48 GHz	
„Bluetooth“ siuntimo galia:	5 dBm / 3 mW	
Šiame gaminyje yra energinio veiksmingumo klasės šviesos šaltinis:	R10 PLUS SC NW:	„D“
	R10 PLUS SC WW:	„D“
	R20 PLUS SC NW:	„D“
	R20 PLUS Q SC NW:	„D“
	R20 PLUS Q SC WW:	„D“
	R20 PLUS SC WW:	„D“

R30 PLUS SC NW: „D“  
 R30 PLUS Q SC NW: „D“  
 R30 PLUS Q SC WW: „D“  
 R30 PLUS SC WW: „D“  
 R10 BASIC SC NW: „D“  
 R10 BASIC SC WW: „D“  
 R20 BASIC SC NW: „D“  
 R20 BASIC Q SC NW: „D“  
 R20 BASIC Q SC WW: „D“  
 R20 BASIC SC WW: „D“  
 R30 BASIC SC NW: „D“  
 R30 BASIC Q SC NW: „C“  
 R30 BASIC Q SC WW: „C“  
 R30 BASIC SC WW: „D“

Šviesos intensyvumo pasiskirstymas:



R10 PLUS SC NW



R10 PLUS SC WW



R10 BASIC SC NW



R10 BASIC SC WW



R20 PLUS SC NW

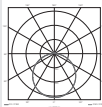

R20 PLUS SC WW

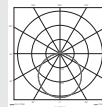

R20 BASIC SC NW

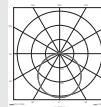

R20 BASIC SC WW

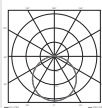

R30 PLUS SC WW

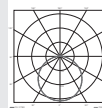

R30 BASIC SC NW

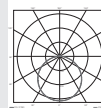

R30 BASIC SC WW

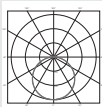

R20 PLUS Q SC NW

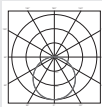

R20 PLUS Q SC WW

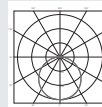

R20 BASIC Q SC NW

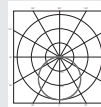

R20 BASIC Q SC WW

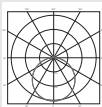

R30 PLUS Q SC NW

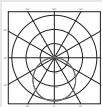

R30 PLUS Q SC WW

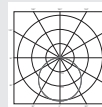

R30 BASIC Q SC NW

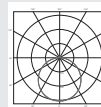

R30 BASIC Q SC WW

Išsamią techninę informaciją rasite adresu [www.steinel.de](http://www.steinel.de)



### 13. Veikimo sutrikimai

Sutrikimas	Priežastis	Ištaisymas
Sensoriniame šviestuve nėra elektros srovės	<ul style="list-style-type: none"> <li>■ Suveikė saugiklis, neįjungta, nutrauktas laidas</li> <li>■ Tinklo įvade įvyko trumpasis jungimas</li> <li>■ Išsijungė tinklo jungiklis (jei yra)</li> </ul>	<ul style="list-style-type: none"> <li>■ Įjunkite, pakeiskite saugiklį; įjunkite tinklo jungiklį; įtampos tikrinimo prietaisu patikrinkite laidą</li> <li>■ Patikrinkite jungtis</li> <li>■ Įjunkite tinklo jungiklį</li> </ul>
Sensorinis šviestuvus neįsijungia	<ul style="list-style-type: none"> <li>■ Neteisingai nustatytas prieblandos lygis</li> <li>■ Tinklo jungiklis IŠJUNGTAS</li> <li>■ Suveikė saugiklis</li> </ul>	<ul style="list-style-type: none"> <li>■ Nustatykite iš naujo</li> <li>■ Įjunkite</li> <li>■ Įjunkite, pakeiskite saugiklį; jeigu reikia, patikrinkite jungtį</li> </ul>
Sensorinis šviestuvus neišsijungia	<ul style="list-style-type: none"> <li>■ Jautrumo zonoje fiksuojamas nuolatinis judesys</li> </ul>	<ul style="list-style-type: none"> <li>■ Patikrinkite veikimo zonos nustatymus</li> </ul>
Sensorinis šviestuvus įsijungia, nors judesio nebuvo	<ul style="list-style-type: none"> <li>■ Sensorinis šviestuvus sumontuotas netvirtai</li> <li>■ Judesys buvo, tačiau sensorius jo nepažino (judesys už sienos, judėjo mažas objektas arti lempos ir t. t.)</li> </ul>	<ul style="list-style-type: none"> <li>■ Tvirtai sumontuokite korpusą</li> <li>■ Patikrinkite veikimo zonos nustatymus</li> </ul>
Sensorinis šviestuvus neįsijungia esant judėjimui	<ul style="list-style-type: none"> <li>■ Greiti judesiai nuslopinami siekiant sumažinti trikdžius arba nustatyta per maža jautrumo zona</li> <li>■ Neteisingai nustatytas prieblandos lygis</li> </ul>	<ul style="list-style-type: none"> <li>■ Patikrinkite veikimo zonos nustatymus</li> <li>■ Nustatykite iš naujo</li> </ul>

#### Avarinio apšvietimo veikimo sutrikimas

Sutrikimas	Priežastis	Ištaisymas
Foninis apšvietimas neįsijungia	<ul style="list-style-type: none"> <li>■ Avarinis apšvietimas įkrauna akumuliatorių</li> </ul>	<ul style="list-style-type: none"> <li>■ Palaukite iki 24 val., kol akumuliatorius pasikraus</li> </ul>

## 1. Par šo dokumentu

### Lūdzu, izlasiet to uzmanīgi un saglabāiet!

- Autortiesības ir aizsargātas. Pārpublicēšana, arī atsevišķu izvilkumu veidā, tikai ar mūsu atļauju.
- Paturam tiesības veikt izmaiņas, kas saistītas ar tehnikas attīstību.

### Simbolu skaidrojums



**Brīdinājums par bīstamību!**



**Norāde uz tekstu dokumentā.**

## 2. Vispārēji drošības norādījumi



**Pirms jebkādiem darbiem ar ierīci ir jāpārtrauc strāvas padeve tai!**

Montāžas laikā pievienojamais elektrības vads nedrīkst atrasties zem sprieguma. Tādēļ vispirms jāatslēdz elektrība un ar sprieguma testerī jāpārbauda, vai sprieguma vairs nav.

- Instalējot sensorgaismekli, jāstrādā ar elektrotīkla spriegumu. Tādēļ tas jāveic lietpratīgi un saskaņā ar vietējo instalēšanas un pieslēgšanas tehnisko priekšrakstu prasībām. (piem., **DE**-VDE 0100, **AT**-ÖVE / ÖNORM E8001-1, **CH**-SEV 1000)
- Izmantojiet tikai oriģinālās detaļas.
- Remontdarbus drīkst veikt tikai profesionālas darbnīcas.
- Šī gaismeķļa gaismas avots nav nomaināms, ja gaismas avotu ir jānomaina (piem., tā darba mūža beigās), ir jānomaina viss gaismeklis.

## 3. RS PRO Connect R10 / RS PRO Connect R20 / RS PRO Connect R30

### Pareiza lietošana

- Iekštelpu sensorgaismeklis ar aktīvu kustību ziņotāju montāžai iekštelpās
- aprikojams ar avārijas gaismu

Iebūvētais augstfrekvences sensors raida augstas frekvences magnētiskos viļņus (5,8 GHz) un uztver to atstarojumu. Mazākās kustības gadījumā gaismeķļa uztveres zonā sensors fiksē izmaiņas atstarotajos viļņos.

Iebūvēts mikroprocesors tad aktivizē komandu "ieslēgt gaismu". Sensors var uztvert arī kustības aiz durvīm, stikla rūtīm vai plānām sienām.

### Norāde!

Augstfrekvences sensora jauda ir < 1 mW – tas ir tikai 1/1000 no mobilā telefona vai mikroviļņu pavarāda raidjaudas.

Piegādes apjoms apaļš **(3.1. att.)**

Sensorgaismeklis

3 starpliņa

2 uzspraužamas blendes

Produkta izmēri apaļš **(3.3. att.)**

Ierīces komplektācija apaļš **(3.3. att.)**

**A** Gaismeķļa korpuss

**B** Sienas stiprinājums

**C** Pieslēguma aizspiednis

**D** Uzspraužamas blendes

**E** Uzspraužamās blendes fiksatori

Piegādes apjoms apaļš **(3.4. att.)**

Sensorgaismeklis

3 starpliņa

2 uzspraužamas blendes

Produkta izmēri kantains **(3.5. att.)**

Ierīces komplektācija kantains **(3.6. att.)**

**A** Gaismeķļa korpuss

**B** Sienas stiprinājums

**C** Pieslēguma aizspiednis

**D** Uzspraužamas blendes

**E** Uzspraužamās blendes fiksatori

## 4. Elektriskais pieslēgums

- Atslēdziet elektrības apgādi **(4.1. att.)**

Pievadvada pievienošana elektrotīklam **(4.1. att.)**

Tīkla pievadvadu veido 3 dzīslu kabelis:

**L** = fāze (parasti melns, brūns vai pelēks)

**N** = nulles vads (parasti zils)

**PE** = zemējums (zaļš/dzeltenš)

Šaubu gadījumā ar sprieguma mērītāju ir jānosaka kabeļa dzīslas; pēc tam kabelis atkārtoti ir jāatslēdz no strāvas tīkla. Fāze (**L**) un nulles vads (**N**) tiek pieslēgti savienotājkopnei.

### Svarīgi!

Pieslēgumu sajaukšana vēlāk izraisa īssavienojumu ierīcē vai Jūsu sadales skapī. Šādā gadījumā ir atkārtoti jāveic atsevišķu kabeļu noteikšana un savienošana. Tīkla pievadvadā var iemontēt tīkla slēdzi, kas paredzēts ieslēgšanai un izslēgšanai (izmantojot avārijas gaismas moduli).

## Svarīgi!

Šī gaismekļa gaismas avots nav nomaināms, ja gaismas avotu ir jānomaina (piem., tā darba mūža beigās), ir jānomaina viss gaismeklis.

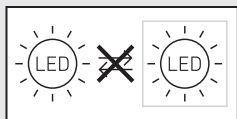

## 5. Montāža

- Pārbaudiet visas detaļas, vai tās nav bojātas.
- Bojājumu gadījumā nelietojiet produktu.
- Montējot gaismekli, jāpievērš uzmanība, lai tas tiktu piestiprināts stabili.
- Izvēlieties montāžai piemērotu vietu, ņemot vērā sniedzamību un kustības uztveršanu.
- Pēc montāžas vēdināšanas atveres nedrīkst būt nosegtas.

### Montāžas soļi

- Atskrūvējiet drošības skrūves (nav vajadzīga pilnīga drošības skrūvju izņemšana) un noņemiet gaismekļa korpusu (**5.1. att.**)
- Atzīmējiet urbuma vietas (**5.2. att.**)
- Izurbiet caurumus un ievietojiet dībeļus (**5.3. att.**)
- Montāža ar virsapmetuma pievadu (**5.4. att.**)
- Montāža ar zemapmetuma pievadu (**5.5. att.**)
- Pievienojiet pieslēguma kabeli (**5.6. att.**)
- Uzstipriniet gaismekļa korpusu un pieskrūvējiet ar drošības skrūvēm (**5.7. att.**)
- Ieslēdziet elektrības apgādi.

## 6. Funkcijas

### Rūpnīcas iestatījumi

<b>Sniedzamības iestatījums:</b>	<b>10 m</b>
<b>Galvenā apgaismojuma laika iestatīšana:</b>	<b>3 min</b>
<b>Pamata apgaismojuma laika iestatīšana:</b>	<b>5 min</b>
<b>Krēslas iestatījums:</b>	<b>500 luksi</b>
<b>Pamata apgaismojuma aptumšošanas līmenis:</b>	<b>5%</b>
<b>Backlight (Aizmugures gaisma):</b>	<b>IESL.</b>

Sensora funkcija ir aktivēta rūpnīcas iestatījumos, lai gaismeklis uzreiz būtu gatavs darbībai. Lai precei ieslēgtu references režīmu, ir jāapskata tehniskā dokumentācija: [www.steinel.de](http://www.steinel.de).

Gaismekļa konfigurācijai ir Jūsu AppStore jālejuplādē Steinel Connect App lietotne. Ir vajadzīgs viedtālrunis vai planšetdators ar Bluetooth.

## Android



## iOS



### Darbības rādiusa izvēle

Sniedzamību iespējams iestatīt bez pakāpēm starp 1 un 10 m. Ievietojot pievienotās blendes sniedzamību samazināt četros virzienos. (**6.1. att.**)

### Laika iestatīšana

Vēlamo gaismekļa galvenās gaismas degšanas ilgumu iespējams iestatīt bez pakāpēm no apm. 5 s līdz maks. 60 min. Ar katru kustību, kas uztverta pirms šī laika beigām, pulkstenis tiek startēts no jauna.

### Krēslas sliekšņa iestatījums

Vēlamo gaismekļa reakcijas sliekšni iespējams iestatīt bez pakāpēm no apm. 2 līdz 2000 luksiem.

### Pamata gaisma

Pamata gaismas gaišumu iespējams iestatīt starp 1% un 50%.

Pamats gaismas ilgumu iespējams iestatīt starp 10 minūtēm un 30 minūtēm, vai arī uz visu nakti.

### Galvenais apgaismojums

Galvenās gaismas gaišumu iespējams iestatīt starp 50% un 100%.

### Backlight (Aizmugures gaisma) (PLUS variants)

Aizmugures gaismas ieslēgšanu un izslēgšanu var iestatīt manuāli.

### Konstanta apgaismojuma regulēšana

(PLUS variants)

Ja ir aktivēta funkcija, apgaismojums, iestājoties dienasgaismai, tiek noregulēts uz konstantu vērtību. Ja apkārtējā vidi kļūst tumšāka, gaismeklis paaugstina gaismas jaudu un otrādi.

### Grupēšana

Ir iespēja izmantot RS PRO Connect R10/R20/R30 kā atsevišķu gaismekli vai vairākus gaismekļus caur radiokomunikāciju saslēgt grupās.

Visi gaismekļi, kas ir pievienoti grupai, darbojas pēc grupas parametriem, kas iestatīti Steinel Connect lietotnē. Sniedzamību iespējams iestatīt individuāli visiem grupas dalībniekiem.

## Fade Time

Ar Fade Time var iestatīt aptumšošanas līkni, ieslēdzot un izslēdzot (1s - 3s).

## Kaimiņu funkcija

Kaimiņu funkciju var aktivēt/deaktivēt Steinel Connect App lietotnē. Kaimiņu grupas tiek pievienotas aktīvai gaismekļu grupai. Grupa atsaucas uz piešķirtās kaimiņu grupas ieslēgšanas signāliem un atbilstoši iestatījumiem ieslēdz galvano vai pamata gaismu.

## Klātbūtnes ziņotāja funkcija

Klātbūtnes ziņotāja funkciju var aktivēt/deaktivēt Steinel Connect App lietotnē. Klātbūtnes ziņotāja funkcija būtu jāaktivē, lai iestatītu jūtīgāku sensora uztveri pēc ieslēgšanas. Tādējādi pēc nonākšanas uztveres zonā (ar lielām kustībām) var tikt uztvertas arī mazākas kustības, piemēram roku vai plaukstu kustības. Tādējādi tiek novērsta nevēlama sensora ieslēgšanās ārpus uztveres zonas, kā arī, izdarot nelielākas kustības, gaisma paliek ieslēgta. Lai izvairītos no ilgstošas ieslēgšanās katras desmit minūtes ir jābūt konstatētai vismaz vienai kustībai. Ja tā nav, tad gaismeklis iziet no jūtīgā režīma un gaismeklis pēc pēdējās darbības laika beigām izslēdzas. Ja gaismeklis nevēlami paliek ilgstoši ieslēgts, deaktivējiet klātbūtnes ziņotāja funkciju.

## Gaismas sadalīšanās līkne (6.2. att.)

## 7. Piederumi

Avārijas gaismas modulis  
EAN 4007841064143

## 8. Kopšana un apkope

Izstrādājumam apkope nav nepieciešama. Ja gaismeklis korpuss ir netīrs, noslaukiet to ar mitru drānu (bez tīrīšanas līdzekļiem).

### Svarīgi!

Bateriju ierīce nav nomaināma.

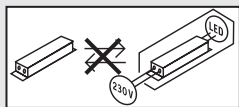

## 9. Utilizācija

Elektroierīces, piederumi un iepakojumi jānodod dabai draudzīgai atkārtotai pārstrādei.



Nemetiet elektroierīces parastajos atkritumos!

## Tikai ES valstīm:

Atbilstoši Eiropas vadlīnijām par vecām elektroierīcēm un elektroniskām ierīcēm, un to lietojumam nacionālās tiesībās, nefunkcionējošas elektroierīces jāsavāc atsevišķi un tās jānodod dabai draudzīgai atkārtotai pārstrādei.

## 10. Atbilstības deklarācija

Ar šo STEINEL Vertrieb GmbH deklarē, ka radioierīcē RS PRO Connect R10 / RS PRO Connect R20 / RS PRO Connect R30 atbilst Direktīvai 2014/53/ES. Pilns ES atbilstības deklarācijas teksts ir pieejams šādā interneta vietnē: [www.steinel.de](http://www.steinel.de)

## 11. Ražotāja garantija

Kā pircējam Jums attiecībā pret pārdevēju ir spēkā likumā paredzētās garantijas tiesības. Mūsu garantijas saistības nesamazina un neierobežo šīs tiesības, ciktāl tādas pastāv Jūsu valstī. Mēs piešķiram 5 gadu garantiju nevainojamām Jūsu STEINEL profesionālā sensorikas produkta īpašībām un darbībai. Mēs garantējam, ka šim produktam nav materiāla, ražošanas un konstrukcijas defektu. Mēs garantējam visu elektronisko būvdaļu un kabeļu ekspluatācijas drošumu, kā arī visu izmantoto materiālu un to virsmu nevainojamību.

### Sūdzību iesniegšana

Ja vēlaties reklamēt Jūsu iegādāto produktu, lūdzu, nosūtiet to pilnā komplektācijā, apmaksājot pasta izdevumus, pievienojot oriģinālo čeku, kā arī norādot pirkuma datumu un produkta apzīmējumu, Jūsu pārdevējam vai tieši mums: **Ambergs SIA, Brīvības gatve 195-16, LV-1039 Rīga**. Tādējādi mēs iesakām rūpīgi saglabāt pirkuma čeku līdz garantijas laika beigām. STEINEL nenes atbildību par transporta bojājumiem un atpakaļ sūtīšanas riskiem.

Informāciju par garantijas pieteikumu Jūs atradīsiet mūsu mājas lapā [www.steinel-professional.de/garantie](http://www.steinel-professional.de/garantie)

Ja Jums ir garantijas gadījums vai Jums ir jautājumi par Jūsu iegādāto produktu, Jūs jebkurā laikā varat vērsties servisa dienestā: **00371 29460997**.

**5** GADU  
RAŽOTĀJA  
GARANTĪJA

## 12. Tehniskie dati

Izmēri (G x P x A):	R10 apaļš: Ø 300 x 55 mm R20 apaļš: Ø 350 x 55 mm R30 apaļš: Ø 420 x 55 mm R20 kantains: 300 x 300 x 55 mm R30 kantains: 350 x 350 x 55 mm
Elektrofīkla spriegums:	220-240 V, 50/60 Hz
Jaudas patēriņš (P <sub>on</sub> ):	R10 PLUS SC NW: 8,50 W R10 PLUS SC WW: 8,50 W R20 PLUS SC NW: 15,86 W R20 PLUS Q SC NW: 15,86 W R20 PLUS Q SC WW: 15,86 W R20 PLUS SC WW: 15,86 W R30 PLUS SC NW: 23,70 W R30 PLUS Q SC NW: 23,90 W R30 PLUS Q SC WW: 23,90 W R30 PLUS SC WW: 23,70 W R10 BASIC SC NW: 8,50 W R10 BASIC SC WW: 8,50 W R20 BASIC SC NW: 15,30 W R20 BASIC Q SC NW: 15,30 W R20 BASIC Q SC WW: 15,38 W R20 BASIC SC WW: 15,30 W R30 BASIC SC NW: 23,39 W R30 BASIC Q SC NW: 23,40 W R30 BASIC Q SC WW: 23,26 W R30 BASIC SC WW: 23,22 W
Gaismas plūsma ar haubi "Backlight (Aizmugures gaisma) izslēgta":	R10 PLUS SC NW: 1053 lm R10 PLUS SC WW: 992 lm R20 PLUS SC NW: 1976 lm R20 PLUS Q SC NW: 1970 lm R20 PLUS Q SC WW: 1826 lm R20 PLUS SC WW: 1823 lm R30 PLUS SC NW: 3019 lm R30 PLUS Q SC NW: 2964 lm R30 PLUS Q SC WW: 2813 lm R30 PLUS SC WW: 2813 lm R10 BASIC SC NW: 1053 lm R10 BASIC SC WW: 992 lm R20 BASIC SC NW: 1976 lm R20 BASIC Q SC NW: 1970 lm R20 BASIC Q SC WW: 1826 lm R20 BASIC SC WW: 1823 lm R30 BASIC SC NW: 3019 lm R30 BASIC Q SC NW: 2964 lm R30 BASIC Q SC WW: 2813 lm R30 BASIC SC WW: 2813 lm
Efektivitāte ar haubi "Backlight (Aizmugures gaisma) izslēgta":	R10 PLUS SC NW: 124 lm/W R10 PLUS SC WW: 117 lm/W R20 PLUS SC NW: 125 lm/W R20 PLUS Q SC NW: 124 lm/W R20 PLUS Q SC WW: 115 lm/W R20 PLUS SC WW: 115 lm/W R30 PLUS SC NW: 127 lm/W R30 PLUS Q SC NW: 124 lm/W R30 PLUS Q SC WW: 118 lm/W

	R30 PLUS SC WW:	119 lm/W
	R10 BASIC SC NW:	124 lm/W
	R10 BASIC SC WW:	117 lm/W
	R20 BASIC SC NW:	129 lm/W
	R20 BASIC Q SC NW:	129 lm/W
	R20 BASIC Q SC WW:	119 lm/W
	R20 BASIC SC WW:	119 lm/W
	R30 BASIC SC NW:	129 lm/W
	R30 BASIC Q SC NW:	127 lm/W
	R30 BASIC Q SC WW:	121 lm/W
	R30 BASIC SC WW:	121 lm/W
Standby sensors ( $P_{sb}$ ) / Standby tikls ( $P_{net}$ ):	R10 PLUS SC NW:	0,308 W
	R10 PLUS SC WW:	0,308 W
	R20 PLUS SC NW:	0,308 W
	R20 PLUS Q SC NW:	0,308 W
	R20 PLUS Q SC WW:	0,308 W
	R20 PLUS SC WW:	0,308 W
	R30 PLUS SC NW:	0,308 W
	R30 PLUS Q SC NW:	0,308 W
	R30 PLUS Q SC WW:	0,308 W
	R30 PLUS SC WW:	0,308 W
	R10 BASIC SC NW:	0,306 W
	R10 BASIC SC WW:	0,306 W
	R20 BASIC SC NW:	0,306 W
	R20 BASIC Q SC NW:	0,306 W
	R20 BASIC Q SC WW:	0,306 W
	R20 BASIC SC WW:	0,306 W
	R30 BASIC SC NW:	0,306 W
	R30 BASIC Q SC NW:	0,306 W
	R30 BASIC Q SC WW:	0,306 W
	R30 BASIC SC WW:	0,302 W
Jaudas faktors:	R10 0,89 / R20 0,91 / R30 0,93	
Gaismekļa krāsas temperatūra:	3000 K (siiti balta = WW) / 4000 K (neitrāli balta = NW)	
Krāsas attēlošanas indekss:	$R_a = 84$	
Vidējs dzīves ilgums:	L70B50 pie 25°C: > 60 000 h	
Krāsas konistence SDCM:	Sākuma vērtība: 3	
Pamata gaisma:	iestatāms no 1-50%	
Galvenais apgaismojums:	iestatāms no 50-100%	
Augstfrekvences tehnika:	5,8 GHz (neatkarīgi no temperatūras reaģē uz vismazāko kustību) / < 1 mW	
Uztveres sniedzamība:	1-10 m diametrs, iestatāms bez pakāpēm	
Uztveres leņķis:	360°, ar 160° lielu atveres leņķi	
Laika iestatīšana:	5 s - 60 min	
Krāsas sliekšņa iestatījums:	2-2000 luksi	
Aizsardzības veids:	IP 40	
Aizsargklase:	II	
Apkārtējā temperatūra:	-20 °C - +40 °C	
Bluetooth frekvence:	2,4-2,48 GHz	
Bluetooth raidjauka:	5 dBm / 3 mW	
Šai precei ir gaismas avots ar enerģijas efektivitātes klasi:	R10 PLUS SC NW:	„D“
	R10 PLUS SC WW:	„D“
	R20 PLUS SC NW:	„D“
	R20 PLUS Q SC NW:	„D“
	R20 PLUS Q SC WW:	„D“
	R20 PLUS SC WW:	„D“

R30 PLUS SC NW: „D“  
 R30 PLUS Q SC NW: „D“  
 R30 PLUS Q SC WW: „D“  
 R30 PLUS SC WW: „D“  
 R10 BASIC SC NW: „D“  
 R10 BASIC SC WW: „D“  
 R20 BASIC SC NW: „D“  
 R20 BASIC Q SC NW: „D“  
 R20 BASIC Q SC WW: „D“  
 R20 BASIC SC WW: „D“  
 R30 BASIC SC NW: „D“  
 R30 BASIC Q SC NW: „C“  
 R30 BASIC Q SC WW: „C“  
 R30 BASIC SC WW: „D“

Gaismas stipruma sadalījums:



R10 PLUS SC NW



R10 PLUS SC WW



R10 BASIC SC NW



R10 BASIC SC WW

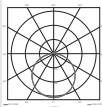

R20 PLUS SC NW



R20 PLUS SC WW



R20 BASIC SC NW



R20 BASIC SC WW

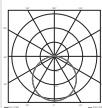

R30 PLUS SC WW

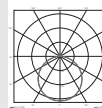

R30 BASIC SC NW

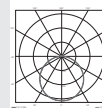

R30 BASIC SC WW

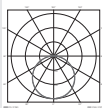

R20 PLUS Q SC NW

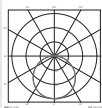

R20 PLUS Q SC WW

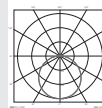

R20 BASIC Q SC NW

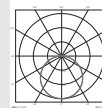

R20 BASIC Q SC WW



R30 PLUS Q SC NW

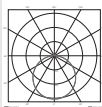

R30 PLUS Q SC WW

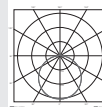

R30 BASIC Q SC NW

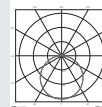

R30 BASIC Q SC WW

Pilnu tehnisko informāciju Jūs atradīsiet [www.steinel.de](http://www.steinel.de)

### 13. Darbības traucējumi

Traucējumi	Cēlonis	Risinājums
Sensorgaismeklim netiek pievadīta strāva	<ul style="list-style-type: none"><li>■ Drošinātājs ir izslēdzies, nav ieslēgts, bojāts vads</li><li>■ Īssavienojums tīkla pievadvadā</li><li>■ Iespējams izslēgts tīkla slēdzis, ja tāds ir ierīkots</li></ul>	<ul style="list-style-type: none"><li>■ Ieslēdziet drošinātāju, nomainiet, ieslēdziet tīkla slēdzi; pārbaudiet vadu ar sprieguma testerī</li><li>■ Pārbaudīt pieslēgumus</li><li>■ Ieslēdziet tīkla slēdzi</li></ul>
Sensorgaismeklis neieslēdzas	<ul style="list-style-type: none"><li>■ Krēslas sliekšņa iestatījums izvēlēts nepareizi</li><li>■ IZSLĒGTS tīkla slēdzis</li><li>■ Drošinātājs ir izslēdzies</li></ul>	<ul style="list-style-type: none"><li>■ Iestatiet no jauna</li><li>■ Ieslēdziet</li><li>■ Ieslēdziet drošinātāju, nomainiet, pēc vajadzības pārbaudiet pieslēgumu</li></ul>
Sensorgaismeklis neizslēdzas	<ul style="list-style-type: none"><li>■ Nepārtraukta kustība uztveres laukā</li></ul>	<ul style="list-style-type: none"><li>■ Pārbaudiet uztveres zonu</li></ul>
Sensorgaismeklis ieslēdzas bez acīmredzama iemesla	<ul style="list-style-type: none"><li>■ Sensorgaismeklis nav uzmontēts tā, lai tas nevibrētu</li><li>■ Kustība ir bijusi, bet sensors to nav atpazinis (kustība aiz sienas, tiešā lampas tuvumā kustējas mazs objekts u.c.)</li></ul>	<ul style="list-style-type: none"><li>■ Stingri uzmontējiet korpusu</li><li>■ Pārbaudiet uztveres zonu</li></ul>
Sensorgaismeklis neieslēdzas, neskatoties uz kustību	<ul style="list-style-type: none"><li>■ Ātras kustības netiek uztvertas, lai mazinātu traucējumus, vai arī ir uzstādīts pārāk mazs uztveres lauks</li><li>■ Krēslas sliekšņa iestatījums izvēlēts nepareizi</li></ul>	<ul style="list-style-type: none"><li>■ Pārbaudiet uztveres zonu</li><li>■ Iestatiet no jauna</li></ul>

### Avārijas gaismas ražošanas traucējumi

Traucējumi	Cēlonis	Risinājums
Aizmugures gaisma neieslēdzas	<ul style="list-style-type: none"><li>■ Avārijas gaisma lādē akumulatoru</li></ul>	<ul style="list-style-type: none"><li>■ Nogaidiet 24 h līdz akumulators ir pilnībā uzlādēts</li></ul>



## 1. Об этом документе

### Просим тщательно прочесть и сохранить!

- Защищено авторскими правами. Перепечатка, также выдержками, только с нашего согласия.
- Мы сохраняем за собой право на изменения, которые служат техническому прогрессу.

### Разъяснение символов



**Предупреждение об опасностях!**



**Указание на текст в документе.**

## 2. Общие указания по технике безопасности



**Перед началом любых работ, проводимых на приборе, следует отключить напряжение!**

При проведении монтажа подключаемый электропровод должен быть обесточен. Поэтому в первую очередь следует отключить подачу тока и проверить отсутствие напряжения с помощью индикатора напряжения.

- Монтажные работы по подключению сенсорного светильника относятся к категории работ с сетевым напряжением. Поэтому при монтаже светильников следует соблюдать указания и условия, приведенные в инструкции по подключению. (например, **DE-VDE 0100, AT-ÖVE / ÖNORM E8001-1, CH-SEV 1000**)
- Использовать только оригинальные запасные части.
- Ремонтные работы разрешается выполнять только в специализированных мастерских.
- Источник света этого прожектора не подлежит замене. При необходимости замены источника света (например, в конце его срока службы), необходимо заменить весь прожектор.

## 3. RS PRO Connect R10 / RS PRO Connect R20 / RS PRO Connect R30

### Применение по назначению

- Сенсорный светильник внутреннего освещения с активным датчиком движения для установки во внутренних помещениях
- с возможностью оснащением аварийного освещения

Встроенный ВЧ-сенсор посылает высокочастотные электромагнитные волны (5,8 ГГц) и получает их эхо. При самом небольшом движении в зоне обнаружения светильника сенсор воспринимает изменения эхо.

Микропроцессор дает команду переключения „Включить свет“. Возможно обнаружение через двери, оконные стекла или стены.

**Указание:** Мощность ВЧ-сенсора составляет ок. 1 мВт – это всего лишь одна тысячная мощности, излучаемой сотовым телефоном или микроволновой печью.

Комплект поставки кругл. (рис. 3.1)

Сенсорный светильник

3 проставки

2 вставные заслонки

Размеры изделия кругл. (рис. 3.2)

Обзор изделия кругл. (рис. 3.3)

**A** Корпус светильника

**B** Кронштейн

**C** Клемма подключения

**D** Вставные заслонки

**E** Фиксаторы для вставных заслонок

Комплект поставки многогр. (рис. 3.4)

Сенсорный светильник

3 проставки

2 вставные заслонки

Размеры продукта многогр. (рис. 3.5)

Обзор изделия многогр. (рис. 3.6)

**A** Корпус светильника

**B** Кронштейн

**C** Клемма подключения

**D** Вставные заслонки

**E** Фиксаторы для вставных заслонок

## 4. Электрическое подключение

- Отключить электропитание (рис. 4.1)

Подключение сетевого провода (рис. 4.1)

Сетевой провод состоит из 3 жил:

**L** = фаза (обычно черного, коричневого или серого цвета)

**N** = нулевой провод (чаще всего синий)

**PE** = провод заземления (зеленый/желтый)

В случае сомнения идентифицировать провода с помощью индикатора, затем снова отключить напряжение. Присоединить фазный (L) и нулевой провод (N) к клемме светильника.

**Важно:** вследствие неправильного присоединения проводов в приборе или в распределительном ящике с предохранителями может произойти короткое замыкание. В таком случае рекомендуется еще раз проверить провода и заново подключить их. При необходимости в сетевой провод может быть вмонтирован выключатель для включения и выключения сетевого тока (при использовании без модуля аварийного освещения).

#### **Важно:**

Источник света этого светильника не подлежит замене. При необходимости замены источника света (например, в конце его срока службы), необходимо заменить весь светильник.

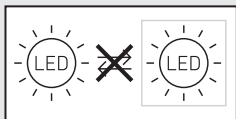

## 5. Монтаж

- Проверить все конструктивные детали на предмет повреждения.
- При повреждениях не включать продукт.
- При монтаже светодиодного светильника следить за тем, чтобы он крепился без вибраций.
- Выбрать подходящее место для монтажа с учетом радиуса действия и регистрации движений.
- Вентиляционные щели после монтажа не должны быть закрыты.

### Порядок монтажа

- Отпустить крепежные винты (полностью удалять крепежные винты не требуется) и снять корпус светильника (рис. 5.1)
- Наметить отверстия для сверления (рис. 5.2)
- Просверлить отверстия и вставить дюбели (рис. 5.3)
- Монтаж при подводе кабеля открытой проводкой (рис. 5.4)
- Монтаж при подводе кабеля скрытой проводкой (рис. 5.5)
- Подключить соединительный кабель (рис. 5.6)
- Установить корпус светильника на кронштейн и прикрутить крепежными винтами (рис. 5.7)
- Включить электропитание

## 6. Эксплуатация

<b>Заводские настройки</b>	
<b>Установка дальности действия:</b>	10 м
<b>Регулировка времени основного освещения:</b>	3 мин.
<b>Регулировка времени базовой яркости:</b>	5 мин.
<b>Установка сумеречного порога:</b>	500 лк
<b>Уровень регулировки базовой яркости:</b>	5%
<b>Заднее освещение:</b>	ВКЛ.

Функция сенсора активирована в заводских настройках, чтобы светильник был сразу же готов к работе. Для перевода изделия в эталонный режим необходимо обратиться к технической документации на сайте [www.steinel.de](http://www.steinel.de)

Для конфигурации светильника необходимо скачать приложение Steinel Connect из AppStore. Необходим смартфон или планшет с Bluetooth.

### Android



### iOS



### Установка дальности действия

Радиус действия можно плавно регулировать от 1 до 10 м. За счет установки прилагаемых заслонок можно уменьшить радиус действия в четырех направлениях. (рис. 6.1)

### Время включения лампы

Необходимое время основного освещения может быть установлено плавно в диапазоне от 5 сек. до 60 мин. Каждое зарегистрированное движение до истечения этого времени заново начинает отсчет времени.

### Установка сумеречного включения

Необходимый порог срабатывания светильника может быть установлен плавно в диапазоне от 2 лк до 2000 лк.

### Базовая яркость

Яркость базовой яркости можно установить от 1% до 50%. Продолжительность базовая яркость можно установить плавно от 10 до 30 минут или на всю ночь.

## Основное освещение

Яркость основного освещения можно установить от 50% до 100%.

## Заднее освещение (вариант PLUS)

Регулировка включения или выключения заднего освещения может быть установлена вручную.

## Регулировка постоянного освещения

(вариант PLUS)

Если эта функция активирована, то освещение при попадании дневного освещения регулируется на постоянное значение. Если окружение становится темнее, то светильник повышает свою световую мощность и наоборот.

## Группировка

Можно эксплуатировать RS PRO Connect R10/R20/R30 как отдельный светильник или объединить несколько светильников в радиуправляемые группы.

Все светильники, которые назначены в одну группу, действуют согласно групповым параметрам, заданным в приложении Steinel Connect. Радиус действия можно отрегулировать индивидуально для всех участников группы.

## Fade Time

С помощью Fade Time можно отрегулировать кривую яркости при включении и выключении (1сек. - 3сек.).

## Функция соседства

Функцию соседства можно активировать или деактивировать посредством приложения Steinel Connect. При этом соседние группы назначаются активной группе светильников. Группа слушает сигналы включения назначенной ей соседней группы и соответственно переключает настройки на основное освещение или базовую яркость.

## Функция датчика присутствия

С помощью приложения Steinel Connect можно активировать или деактивировать функцию датчика присутствия. Функцию датчика присутствия следует активировать для регулировки охвата датчика после включения. За счет этого, например, можно после входа в зону охвата (с большими движениями) регистрировать также и более мелкие движения, такие как движения рук или кистей. За счет этого предотвращается, что движения вне желаемой зоны охвата могут приводить к нежелательному включению, но свет остается включенным за счет более мелких движений. Чтобы предотвратить постоянное включение, каждые десять минут должно реги-

стрировать как минимум одно движение. Если это не так, то происходит выход из чувствительного режима и светильник выключается по истечении времени остаточного включения. Если светильник в течение длительного времени остается нежелательно включенным, деактивировать функцию датчика присутствия.

## Кривая распределения света (рис. 6.2)

## 7. Аксессуары

Модуль аварийного освещения

EAN 4007841064143

## 8. Техническое обслуживание и уход

Продукт не требует технического обслуживания. Загрязнения на корпусе светильника можно удалять влажным сукном (не используя моющие средства).

### Важно:

Рабочее изделие заменить нельзя.

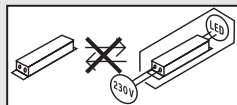

## 9. Утилизация

Электроприборы, комплектующие и упаковку следует направлять на экологичную вторичную переработку.



Не выбрасывать электроприборы в бытовые отходы!

### Только для стран ЕС:

Согласно действующей Европейской директиве по отработанному электрическому и электронному оборудованию и ее реализации в национальных законодательствах отработанные электроприборы должны собираться отдельно и направляться на экологичную вторичную переработку.

## 10. Сертификат соответствия

Настоящим компания STEINEL Vertrieb GmbH заявляет, что радиоаппаратура типа RS PRO Connect R10/RS PRO Connect R20/RS PRO Connect R30 отвечает требованиям директивы 2014/53/EU. Полный текст сертификата соответствия ЕС доступен по следующему адресу в Интернете: [www.steinell.de](http://www.steinell.de).

## 11. Гарантия производителя

Вы, как покупатель, имеете предусмотренные законом права в отношении продавца. Если такие права существуют в вашей стране, то наша гарантия не сокращает и не ограничивает их. Мы предоставляем Вам 5-летнюю гарантию на безупречные характеристики и надлежащую работу вашего сенсорного изделия STEINEL Professional. Мы гарантируем, что это изделие не имеет дефектов материала, конструкции и производственного брака. Мы гарантируем работоспособность всех электронных конструктивных элементов и кабелей, а также отсутствие дефектов во всех использованных материалах и на их поверхности.

### Предъявление требований

Если Вы хотите заявить рекламацию по вашему изделию, отправьте изделие в собранном и упакованном виде вместе с приложенным кассовым чеком или квитанцией с датой продажи и указанием наименования изделия вашему дилеру или непосредственно нам по адресу: **REAL. Electro, 109029, Москва, ул. Средняя Калитниковская, д. 26/27**. Поэтому мы рекомендуем вам сохранить кассовый чек или квитанцию о продаже до истечения гарантийного срока. Компания STEINEL не несет риски и расходы на транспортировку в рамках возврата изделия.

Информацию о том, как заявить о гарантийном случае, вы найдете на нашей домашней странице [www.steinell-rusland.ru](http://www.steinell-rusland.ru)

Если у вас наступил гарантийный случай или имеются вопросы по вашему изделию, вы можете в любое время позвонить в Службу технической поддержки по телефону **+7(495) 230 31 32**.

**5** Л Е Т  
ГАРАНТИИ  
ПРОИЗВОДИТЕЛЯ

## 12. Технические данные

Размеры (Д x Ш x В)	R10 кругл.: Ø 300 × 55 мм R20 кругл.: Ø 350 × 55 мм R30 кругл.: Ø 420 × 55 мм R20 многогр.: 300 × 300 × 55 мм R30 многогр.: 350 × 350 × 55 мм
Сетевое напряжение	220-240 В, 50/60 Гц
Потребляемая мощность (P <sub>он</sub> ):	R10 PLUS SC NW: 8,50 W R10 PLUS SC WW: 8,50 W R20 PLUS SC NW: 15,86 W R20 PLUS Q SC NW: 15,86 W R20 PLUS Q SC WW: 15,86 W R20 PLUS SC WW: 15,86 W R30 PLUS SC NW: 23,70 W R30 PLUS Q SC NW: 23,90 W R30 PLUS Q SC WW: 23,90 W R30 PLUS SC WW: 23,70 W R10 BASIC SC NW: 8,50 W R10 BASIC SC WW: 8,50 W R20 BASIC SC NW: 15,30 W R20 BASIC Q SC NW: 15,30 W R20 BASIC Q SC WW: 15,38 W R20 BASIC SC WW: 15,30 W R30 BASIC SC NW: 23,39 W R30 BASIC Q SC NW: 23,40 W R30 BASIC Q SC WW: 23,26 W R30 BASIC SC WW: 23,22 W
Световой поток с плафоном "Заднее освещение выключено":	R10 PLUS SC NW: 1053 lm R10 PLUS SC WW: 992 lm R20 PLUS SC NW: 1976 lm R20 PLUS Q SC NW: 1970 lm R20 PLUS Q SC WW: 1826 lm R20 PLUS SC WW: 1823 lm R30 PLUS SC NW: 3019 lm R30 PLUS Q SC NW: 2964 lm R30 PLUS Q SC WW: 2813 lm R30 PLUS SC WW: 2813 lm R10 BASIC SC NW: 1053 lm R10 BASIC SC WW: 992 lm R20 BASIC SC NW: 1976 lm R20 BASIC Q SC NW: 1970 lm R20 BASIC Q SC WW: 1826 lm R20 BASIC SC WW: 1823 lm R30 BASIC SC NW: 3019 lm R30 BASIC Q SC NW: 2964 lm R30 BASIC Q SC WW: 2813 lm R30 BASIC SC WW: 2813 lm
Эффективность с плафоном "Заднее освещение выключено":	R10 PLUS SC NW: 124 lm/W R10 PLUS SC WW: 117 lm/W R20 PLUS SC NW: 125 lm/W R20 PLUS Q SC NW: 124 lm/W R20 PLUS Q SC WW: 115 lm/W R20 PLUS SC WW: 115 lm/W R30 PLUS SC NW: 127 lm/W R30 PLUS Q SC NW: 124 lm/W R30 PLUS Q SC WW: 118 lm/W

	R30 PLUS SC WW:	119 lm/W
	R10 BASIC SC NW:	124 lm/W
	R10 BASIC SC WW:	117 lm/W
	R20 BASIC SC NW:	129 lm/W
	R20 BASIC Q SC NW:	129 lm/W
	R20 BASIC Q SC WW:	119 lm/W
	R20 BASIC SC WW:	119 lm/W
	R30 BASIC SC NW:	129 lm/W
	R30 BASIC Q SC NW:	127 lm/W
	R30 BASIC Q SC WW:	121 lm/W
	R30 BASIC SC WW:	121 lm/W
Standby сенсора ( $P_{sb}$ ) / Standby сети ( $P_{net}$ ):	R10 PLUS SC NW:	0,308 W
	R10 PLUS SC WW:	0,308 W
	R20 PLUS SC NW:	0,308 W
	R20 PLUS Q SC NW:	0,308 W
	R20 PLUS Q SC WW:	0,308 W
	R20 PLUS SC WW:	0,308 W
	R30 PLUS SC NW:	0,308 W
	R30 PLUS Q SC NW:	0,308 W
	R30 PLUS Q SC WW:	0,308 W
	R30 PLUS SC WW:	0,308 W
	R10 BASIC SC NW:	0,306 W
	R10 BASIC SC WW:	0,306 W
	R20 BASIC SC NW:	0,306 W
	R20 BASIC Q SC NW:	0,306 W
	R20 BASIC Q SC WW:	0,306 W
	R20 BASIC SC WW:	0,306 W
	R30 BASIC SC NW:	0,306 W
	R30 BASIC Q SC NW:	0,306 W
	R30 BASIC Q SC WW:	0,306 W
	R30 BASIC SC WW:	0,302 W
Коэффициент мощности:	R10 0,89 / R20 0,91 / R30 0,93	
Цветовая температура источника света	3000 К (теплый белый = ТБ) + 4000 К (нейтральный белый = ХБ)	
Коэффициент цветопередачи:	$R_a = 84$	
Средний расчетный срок службы:	L70B50 при 25° C: >60.000 ч	
Консистенция цвета SDCM:	Начальное значение: 3	
Подсветка	регулируется от 1 до 50 %	
Основное освещение	регулируется от 50 до 100 %	
ВЧ-техника	5,8 ГГц (регистрирует малейшие движения независимо от температуры) / < 1 мВт	
Дальность действия обнаружения	Диаметр 1-10 м, с плавной регулировкой	
Угол охвата	360° при угле раствора 160°	
Время включения	5 сек. - 60 мин.	
Установка сумеречного включения	2 - 2000 лк	
Вид защиты	IP 40	
Класс защиты	II	
Температура окружающей среды	-20 °C - +40 °C	
Частота Bluetooth	2,4-2,48 ГГц	
Мощность передатчика Bluetooth	5 дБм / 3 мВт	
Данное изделие содержит источник света класса энергоэффективности:	R10 PLUS SC NW:	„D“
	R10 PLUS SC WW:	„D“
	R20 PLUS SC NW:	„D“
	R20 PLUS Q SC NW:	„D“
	R20 PLUS Q SC WW:	„D“
	R20 PLUS SC WW:	„D“

R30 PLUS SC NW: „D“  
 R30 PLUS Q SC NW: „D“  
 R30 PLUS Q SC WW: „D“  
 R30 PLUS SC WW: „D“  
 R10 BASIC SC NW: „D“  
 R10 BASIC SC WW: „D“  
 R20 BASIC SC NW: „D“  
 R20 BASIC Q SC NW: „D“  
 R20 BASIC Q SC WW: „D“  
 R20 BASIC SC WW: „D“  
 R30 BASIC SC NW: „D“  
 R30 BASIC Q SC NW: „C“  
 R30 BASIC Q SC WW: „C“  
 R30 BASIC SC WW: „D“

Распреде-  
ление силы  
света:



R10 PLUS SC X5



R10 PLUS SC T5



R10 BASIC SC X5



R10 BASIC SC T5

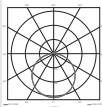

R20 PLUS SC X5



R20 PLUS SC T5

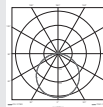

R20 BASIC SC X5

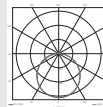

R20 BASIC SC T5

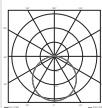

R30 PLUS SC T5

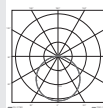

R30 BASIC SC X5

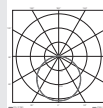

R30 BASIC SC T5

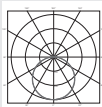

R20 PLUS Q SC X5

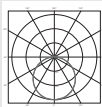

R20 PLUS Q SC T5

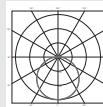

R20 BASIC Q SC X5

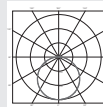

R20 BASIC Q SC T5

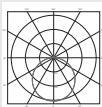

R30 PLUS Q SC X5

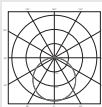

R30 PLUS Q SC T5

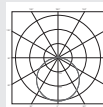

R30 BASIC Q SC X5

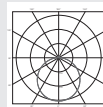

R30 BASIC Q SC T5

Полная техническая информация находится на сайте [www.steinell.de](http://www.steinell.de)

### 13. неполадки при эксплуатации

Нарушение	Причина	Устранение
На сенсорном светильнике нет напряжения	<ul style="list-style-type: none"><li>■ Предохранитель сработал, не включен, неисправность провода</li><li>■ Короткое замыкание на сетевом проводе</li><li>■ Выключен возможно имеющийся сетевой выключатель</li></ul>	<ul style="list-style-type: none"><li>■ Включить, заменить предохранитель, включить сетевой выключатель, проверить провод индикатором напряжения</li><li>■ Проверить подключения</li><li>■ Включить сетевой выключатель</li></ul>
Сенсорный светильник не включается	<ul style="list-style-type: none"><li>■ Неправильно выбрана установка сумеречного включения</li><li>■ Выключен сетевой выключатель</li><li>■ Сработал предохранитель</li></ul>	<ul style="list-style-type: none"><li>■ Выполнить новую регулировку</li><li>■ Включить</li><li>■ Включить, заменить предохранитель; при необходимости проверить соединение</li></ul>
Сенсорный светильник не выключается	<ul style="list-style-type: none"><li>■ Постоянное движение в зоне обнаружения</li></ul>	<ul style="list-style-type: none"><li>■ Проверить зону обнаружения</li></ul>
Сенсорный светильник включается без распознаваемого движения	<ul style="list-style-type: none"><li>■ Светильник установлен без защиты от вибраций</li><li>■ Движение было, однако, наблюдатель его не распознал (движение за стеной, движение небольшого объекта в непосредственной близости к светильнику и т.п.)</li></ul>	<ul style="list-style-type: none"><li>■ Зафиксировать корпус</li><li>■ Проверить зону обнаружения</li></ul>
Сенсорный светильник не включается, несмотря на движение	<ul style="list-style-type: none"><li>■ Для минимизации помех быстрые движения игнорируются или установлена слишком малая зона обнаружения</li><li>■ Неправильно выбрана установка сумеречного включения</li></ul>	<ul style="list-style-type: none"><li>■ Проверить зону обнаружения</li><li>■ Произвести новую регулировку</li></ul>

#### Сбой работы аварийного освещения

Нарушение	Причина	Устранение
Заднее освещение не включается	<ul style="list-style-type: none"><li>■ Аварийное освещение заряжает аккумулятор</li></ul>	<ul style="list-style-type: none"><li>■ Выждать до 24 ч, пока аккумулятор не будет заряжен полностью</li></ul>



## 1. За този документ

### Моля прочетете го внимателно и го пазете!

- Всички права запазени. Препечатване, дори откъслечно, само с наше разрешение.
- Запазваме си правото за промени, които служат на техническото развитие.

### Обяснение на символите



Предупреждение за опасности!



Препратка към части от текста в документа.

## 2. Общи указания за безопасност



Преди да предприемете каквито и да е работи по уреда, прекъснете електрическото захранване!

При монтаж електрическата система трябва да е без напрежение. Първо спрете електрическия ток, след което проверете системата с уред за проверка на напрежението.

- Монтажът на сензорната лампа изисква работа с електричество. Затова трябва да се извърши професионално, според съответните държавни предписания и изисквания. (напр. DE-VDE 0100, AT-ÖVE / ÖNORM E8001-1, CH-SEV 1000)
- Използвайте само оригинални резервни части.
- Ремонтите трябва да се извършват само от специализирани сервиси.
- Светлинният източник на тази лампа е незамением; ако се наложи замяната му (напр. след края на живота му), цялата лампа трябва да се замени.

## 3. RS PRO Connect R10 / RS PRO Connect R20 / RS PRO Connect R30

### Употреба по предназначение

- Сензорна вътрешна лампа с активен датчик за движение за монтаж във вътрешни помещения
- С опционална аварийна светлина

Интегрираният високочестотен сензор изпраща високочестотни електромагнитни вълни (5,8 GHz) и приемаща тяхното ехо. При най-малкото движение в обхвата на лампата, сензорът отчита промяната в ехото.

Микропроцесор издава команда за включване на осветлението. Засичане през врати, стъкла или тънки стени е възможно.

### Сведение:

Мощността на високочестотния сензор е около 1 mW - това е само 1/1000 част от мощността на мобилен телефон или микровълнова печка.

Съдържание на комплекта, кръг (рис. 3.1)

Сензорна лампа

3 подложки

2 бленди

Размери, кръг (рис. 3.2)

Преглед на уреда, кръг (рис. 3.3)

**A** Корпус на лампата

**B** Стойка за стена

**C** Клема за свързване

**D** Бленди

**E** Застопорители за бленди

Съдържание на комплекта, квадрат (рис. 3.4)

Сензорна лампа

3 подложки

2 бленди

Размери, квадрат (рис. 3.5)

Преглед на уреда, квадрат (рис. 3.6)

**A** Корпус на лампата

**B** Стойка за стена

**C** Клема за свързване

**D** Бленди

**E** Застопорители за бленди

## 4. Електрическо свързване

- Да се изключи електрозахранването (рис. 4.1)

Свързване към мрежата (рис. 4.1)

Кабелът съдържа 3 проводника:

**L** = фаза (обикновено черен, кафяв или сив)

**N** = нула (обикновено син)

**PE** = заземяващ проводник (зелен/жълт)

При съмнение, проводниците трябва да бъдат идентифицирани с уред за проверка на напрежението, след което отново да бъдат свързани, без напрежение. Фазата (**L**) и нулата (**N**) се свързват към клемата за свързване.

### Важно:

Размяна на проводниците води до късо съединение в уреда или таблото с предпазители. При такъв случай всеки проводник трябва още веднъж да бъде идентифициран и наново свързан. Към системата, разбира се, може да бъде добавен прекъсвач, за включване и изключване (при употреба без модул за аварийна светлина).

### Важно:

Светлинният източник на тази лампа е незаменяем; ако се наложи замяната му (напр. след края на живота му), цялата лампа трябва да се замени.

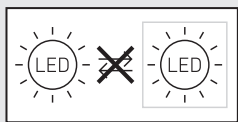

## 5. Монтаж

- Всички части да се проверят за щети.
- При повреди продуктът да не се пуска в експлоатация.
- При монтаж на лампата да се следи за стабилното ѝ закрепване.
- Да се избере подходящо място за монтаж, съобразявайки се с обхвата и засичането на движение.
- Отворите за проветрение не трябва да останат закрити след монтажа.

### Последователност за монтаж

- Да се освободят обезопасителните винтове (не е необходимо пълно отстраняване на винтовете) и да се отстрани корпуса на лампата (рис. 5.1)
- Да се маркират местата за пробиване (рис. 5.2)
- Да се пробият дупките и да се поставят дюбелите (рис. 5.3)
- Монтаж с открити кабели (рис. 5.4)
- Монтаж със скрити кабели (рис. 5.5)
- Кабелите да се свържат (рис. 5.6)
- Корпусът на лампата да се постави и да се завинти с обезопасителните винтове (рис. 5.7)
- Електрозахранването да се включи

## 6. Функция

### Заводски настройки

<b>Настройка на обхвата:</b>	<b>10 м</b>
<b>Настройка на времето основна светлина:</b>	<b>3 мин.</b>
<b>Настройка на времето базово осветление:</b>	<b>5 мин.</b>
<b>Настройка на светлочувствителността:</b>	<b>500 лукса</b>
<b>Базово осветление ниво на димиране:</b>	<b>5%</b>
<b>Задна светлина:</b>	<b>ВКЛ</b>

При заводски настройки сензорната функция е активна, така лампата директно е готова за употреба. За да бъде въведен продукта в спривочен режим, трябва да се проучи техническата документация на адрес: [www.steinel.de](http://www.steinel.de).

За конфигуриране на лампата трябва да си свалите приложението Steinel Connect App от Вашия магазин за приложения. Необходим е смартфон или таблет с Bluetooth.

### Android



### iOS



### Настройка на обхвата

Обхватът може да се настройва безстепенно между 1 и 10 м. С поставяне на приложените бленди обхватът може да бъде намален в четирите посоки. (рис. 6.1)

### Настройка на времето

Желаната продължителност на светене на основната светлина може да се регулира безстепенно от 5 секунди до 30 минути. Всяко засечено движение преди изтичане на времето връща часовника в първоначална позиция.

### Настройка на светлочувствителността

Желаният праг на задействане на лампата може да бъде регулиран безстепенно от 2 до 2000 лукса.

## Базово осветление

Силата на базовото осветление може да се регулира между 1% и 50%.

Продължителността на базовата светлина може да се регулира безстепенно между 10 минути и 30 минути или да се включи за цяла нощ.

## Главна светлина

Силата на главното осветление може да се регулира между 50% и 100%.

## Задна светлина (вариант PLUS)

Настройката за включване или изключване на задната светлина може да се определи ръчно.

## Настройка на постоянна светлина

(вариант PLUS)

Когато тази функция е активна, при дневна светлина, осветлението се регулира на зададена константна стойност. Ако околната осветеност спадне, лампата увеличава осветителната си мощ и обратно.

## Групи

Възможно е RS PRO Connect R10/R20/R30 да се използва като единична лампа или няколко лампи да бъдат групирани посредством радиокommunikационен канал.

Всички лампи, принадлежащи към дадена група, реагират според параметрите на групата, зададени в Steinel Connect App. Обхватът може да се настройва индивидуално за всеки уред от групата.

## Fade Time

C Fade Time е възможна настройка на кривата на димиране при включване и изключване (1с - 3с).

## Функция "Съседни уреди"

C приложението Steinel Connect App може да се активира или деактивира функцията за съседни уреди. При това групите от съседи се присвояват на активната група лампи. Групата следи за включващи сигнали от присвоената група съседи и според настройките включва главната или основната светлина.

## Функция "Сензор за присъствие"

C приложението Steinel Connect App може да се активира или деактивира функцията "Сензор за присъствие". Тази функция трябва да се активира, за да се увеличи чувствителността на сензора след включването. По този начин например е възможно, след навлизането в обхвата (с големи движения), да бъдат засичани и малки движения на ръцете или дланите. Така се предотвратява светлината да остане включена поради малки движения, при нежелани включвания заради

движения извън настроените обхвати. За да се избегне продължително включване, на всеки десет минути трябва да бъде засечено поне едно движение. Ако това не е така, чувствителният режим се напуска и лампата се изключва след изтичане на настроеното време. Ако лампата нежелателно остане продължително включена, деактивирайте функцията за засичане на присъствие.

## Крива на разпределение на светлината (рис. 6.2)

## 7. Принадлежности

Модул за аварийна светлина  
EAN 4007841064143

## 8. Грижа и поддръжка

Продуктът не се нуждае от поддръжка.

При замърсяване, корпусът на лампата може да бъде почистен с влажна кърпа (без почистващ препарат).

### Важно:

Уредът е незаменяем.

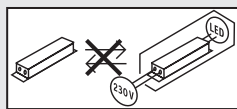

## 9. Отстраняване

Електроуреди, принадлежности и опаковки трябва да бъдат рециклирани, с цел опазване на околната среда.



Не изхвърляйте електроуреди с общите домашни отпадъци!

### Само за страни от ЕС:

Според действащата Директива на ЕС за стари електронни и електроуреди и транспонирането ѝ в национално право, електроуреди, които повече не могат да бъдат употребявани, трябва да бъдат разделно събирани и рециклирани, с цел опазване на околната среда.

## 10. Декларация за съответствие

С настоящото STEINEL Vertrieb GmbH декларира, че този тип радиосъоръжение RS PRO Connect R10 / RS PRO Connect R20 / RS PRO Connect R30 е в съответствие с Директива 2014/53/EC. Цялостният текст на ЕС декларацията за съответствие може да се намери на следния интернет адрес: [www.steinel.de](http://www.steinel.de)

## 11. Гаранция от производителя

В ролята ви на купувач разполагате със законни права спрямо продавача. Ако тези права съществуват във вашата страна, тази гаранционна декларация не ги ограничава, нито ги съкращава. Ние ви даваме 5 години гаранция за перфектна изработка и правилно функциониране на вашия продукт STEINEL-Professional - от серията Сензорна техника. Ние гарантираме, че този продукт няма материални, производствени и конструктивни недостатъци. Ние гарантираме функционалността на всички електронни елементи и кабели, както и липсата на дефекти в използваните материали и техните повърхности.

### Гаранционен иск

Ако искате да направите рекламация на вашия продукт, моля да го изпратите напълно окомплектован и за наша сметка, заедно с оригиналната касова бележка или фактура, които трябва да съдържат датата на покупката и обозначението на продукта, на вашия търговец или директно на нас, **ТАШЕВ-ГАЛВИНГ ООД, Бул. Климент Охридски № 68, 1756 София, България**. Затова ви препоръчваме грижливо да пазите касовата бележка или фактурата до изтичане на гаранционния срок. За щети настъпили по време на транспорта на продукта STEINEL не поема отговорност.

Информация за представяне на гаранционен иск ще получите на нашата интернет страница [www.tashev-galving.com](http://www.tashev-galving.com)

Ако имате гаранционен случай или въпрос по вашия продукт, можете да ни се обадите по всяко време на нашия сервизен телефон **+359 (2)700 45 454**.

**5** ГОДИНИ  
ГАРАНЦИЯ  
ОТ ПРОИЗВОДИТЕЛ

## 12. Технически данни

Размери (Д × Ш × В):	R10 кръг: Ø 300 × 55 мм R20 кръг: Ø 350 × 55 мм R30 кръг: Ø 420 × 55 мм R20 квадрат: 300 × 300 × 55 мм R30 квадрат: 350 × 350 × 55 мм
Захранване:	220-240 V, 50/60 Hz
Консумирана мощност (P <sub>on</sub> ):	R10 PLUS SC NW: 8,50 W R10 PLUS SC WW: 8,50 W R20 PLUS SC NW: 15,86 W R20 PLUS Q SC NW: 15,86 W R20 PLUS Q SC WW: 15,86 W R20 PLUS SC WW: 15,86 W R30 PLUS SC NW: 23,70 W R30 PLUS Q SC NW: 23,90 W R30 PLUS Q SC WW: 23,90 W R30 PLUS SC WW: 23,70 W R10 BASIC SC NW: 8,50 W R10 BASIC SC WW: 8,50 W R20 BASIC SC NW: 15,30 W R20 BASIC Q SC NW: 15,30 W R20 BASIC Q SC WW: 15,38 W R20 BASIC SC WW: 15,30 W R30 BASIC SC NW: 23,39 W R30 BASIC Q SC NW: 23,40 W R30 BASIC Q SC WW: 23,26 W R30 BASIC SC WW: 23,22 W
Светлинен поток с капак „Задна светлина изключена“:	R10 PLUS SC NW: 1053 lm R10 PLUS SC WW: 992 lm R20 PLUS SC NW: 1976 lm R20 PLUS Q SC NW: 1970 lm R20 PLUS Q SC WW: 1826 lm R20 PLUS SC WW: 1823 lm R30 PLUS SC NW: 3019 lm R30 PLUS Q SC NW: 2964 lm R30 PLUS Q SC WW: 2813 lm R30 PLUS SC WW: 2813 lm R10 BASIC SC NW: 1053 lm R10 BASIC SC WW: 992 lm R20 BASIC SC NW: 1976 lm R20 BASIC Q SC NW: 1970 lm R20 BASIC Q SC WW: 1826 lm R20 BASIC SC WW: 1823 lm R30 BASIC SC NW: 3019 lm R30 BASIC Q SC NW: 2964 lm R30 BASIC Q SC WW: 2813 lm R30 BASIC SC WW: 2813 lm
Ефективност с капак „Задна светлина изключена“:	R10 PLUS SC NW: 124 lm/W R10 PLUS SC WW: 117 lm/W R20 PLUS SC NW: 125 lm/W R20 PLUS Q SC NW: 124 lm/W R20 PLUS Q SC WW: 115 lm/W R20 PLUS SC WW: 115 lm/W R30 PLUS SC NW: 127 lm/W R30 PLUS Q SC NW: 124 lm/W R30 PLUS Q SC WW: 118 lm/W

	R30 PLUS SC WW:	119 lm/W
	R10 BASIC SC NW:	124 lm/W
	R10 BASIC SC WW:	117 lm/W
	R20 BASIC SC NW:	129 lm/W
	R20 BASIC Q SC NW:	129 lm/W
	R20 BASIC Q SC WW:	119 lm/W
	R20 BASIC SC WW:	119 lm/W
	R30 BASIC SC NW:	129 lm/W
	R30 BASIC Q SC NW:	127 lm/W
	R30 BASIC Q SC WW:	121 lm/W
	R30 BASIC SC WW:	121 lm/W
Standby сензор ( $P_{sb}$ ) / Standby мрежа ( $P_{net}$ ):	R10 PLUS SC NW:	0,308 W
	R10 PLUS SC WW:	0,308 W
	R20 PLUS SC NW:	0,308 W
	R20 PLUS Q SC NW:	0,308 W
	R20 PLUS Q SC WW:	0,308 W
	R20 PLUS SC WW:	0,308 W
	R30 PLUS SC NW:	0,308 W
	R30 PLUS Q SC NW:	0,308 W
	R30 PLUS Q SC WW:	0,308 W
	R30 PLUS SC WW:	0,308 W
	R10 BASIC SC NW:	0,306 W
	R10 BASIC SC WW:	0,306 W
	R20 BASIC SC NW:	0,306 W
	R20 BASIC Q SC NW:	0,306 W
	R20 BASIC Q SC WW:	0,306 W
	R20 BASIC SC WW:	0,306 W
	R30 BASIC SC NW:	0,306 W
	R30 BASIC Q SC NW:	0,306 W
	R30 BASIC Q SC WW:	0,306 W
	R30 BASIC SC WW:	0,302 W
Мощностен фактор:	R10 0,89 / R20 0,91 / R30 0,93	
Температура на цвета на осветително тяло	3000 K (топло бяло = WW) / 4000 K (неутрално бяло = NW)	
Индекс на цветовото отражение:	$R_a = 84$	
Средна продължителност на живот:	L70B50 при 25° C: >60.000 часа	
Консистенция на цвета SDCM:	Начална стойност: 3	
Базово осветление:	регулируемо от 1-50 %	
Главна светлина:	регулируема от 50-100 %	
Високочестотна техника:	5,8 GHz (реагира на най-малките движения, независимо от температурата) / <1 mW	
Обхват:	1-10 м диаметър, безстепенно регулиране	
Ъгъл на отчитане:	360° с 160° ъгъл на разтвор	
Настройка на времето:	5 с - 60 мин	
Настройка на светлочувствителността:	2-2000 лукса	
Вид защита:	IP 40	
Клас защита:	II	
Околна температура:	-20 °C - +40 °C	
Честота Bluetooth:	2,4-2,48 GHz	
Излъчваща мощност Bluetooth:	5 dBm / 3 mW	
Този продукт притежава светлинен източник с клас на енергийна ефективност:	R10 PLUS SC NW:	„D“
	R10 PLUS SC WW:	„D“
	R20 PLUS SC NW:	„D“
	R20 PLUS Q SC NW:	„D“
	R20 PLUS Q SC WW:	„D“
	R20 PLUS SC WW:	„D“

R30 PLUS SC NW: „D“  
 R30 PLUS Q SC NW: „D“  
 R30 PLUS Q SC WW: „D“  
 R30 PLUS SC WW: „D“  
 R10 BASIC SC NW: „D“  
 R10 BASIC SC WW: „D“  
 R20 BASIC SC NW: „D“  
 R20 BASIC Q SC NW: „D“  
 R20 BASIC Q SC WW: „D“  
 R20 BASIC SC WW: „D“  
 R30 BASIC SC NW: „D“  
 R30 BASIC Q SC NW: „C“  
 R30 BASIC Q SC WW: „C“  
 R30 BASIC SC WW: „D“

Разпреде-  
ление на  
светлината:



R10 PLUS SC NW



R10 PLUS SC WW



R10 BASIC SC NW



R10 BASIC SC WW

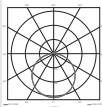

R20 PLUS SC NW



R20 PLUS SC WW



R20 BASIC SC NW

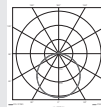

R20 BASIC SC WW

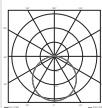

R30 PLUS SC WW

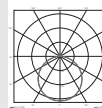

R30 BASIC SC NW

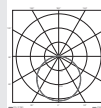

R30 BASIC SC WW

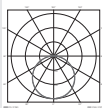

R20 PLUS Q SC NW

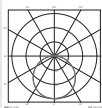

R20 PLUS Q SC WW

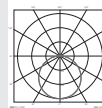

R20 BASIC Q SC NW

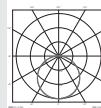

R20 BASIC Q SC WW



R30 PLUS Q SC NW

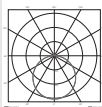

R30 PLUS Q SC WW

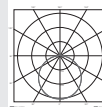

R30 BASIC Q SC NW

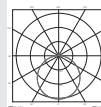

R30 BASIC Q SC WW

Пълна техническа информация може да бъде намерена на адрес [www.steinel.de](http://www.steinel.de)

### 13. Проблеми при експлоатация

Проблем	Причина	Решение
Сензорната лампа е без напрежение	<ul style="list-style-type: none"><li>■ Задействал се е предпазител, не е включен, прекъснат кабел</li><li>■ Късо съединение</li><li>■ Евентуален прекъсвач да се изключи</li></ul>	<ul style="list-style-type: none"><li>■ Предпазителят да се включи или замени, шалтерът да се включи, проводниците да се проверят с уред за напрежение</li><li>■ Да се проверят връзките</li><li>■ Прекъсвачът да се включи</li></ul>
Сензорната лампа не се включва	<ul style="list-style-type: none"><li>■ Настройката на светлочувствителността е погрешно направена</li><li>■ Прекъсвачът е изключен</li><li>■ Предпазителят се е задействал</li></ul>	<ul style="list-style-type: none"><li>■ Настройката да се направи наново</li><li>■ Прекъсвачът да се включи</li><li>■ Предпазителят да се включи, замени, евентуално да се провери връзката</li></ul>
Сензорната лампа не се изключва	<ul style="list-style-type: none"><li>■ Продължително движение в обхвата</li></ul>	<ul style="list-style-type: none"><li>■ Да се провери обхвата</li></ul>
Сензорната лампа се включва без видимо движение	<ul style="list-style-type: none"><li>■ Сензорната лампа не е монтирана стабилно</li><li>■ Движението е останало скрито за наблюдателя (движение зад стена, движение на малък обект в непосредствена близост до лампата и т.н.)</li></ul>	<ul style="list-style-type: none"><li>■ Корпусът да се закрепи стабилно</li><li>■ Да се провери обхвата</li></ul>
Сензорната лампа не се включва, въпреки наличието на движение	<ul style="list-style-type: none"><li>■ Бързи движения не се отчитат, за да се намалят прекъсванията, или е избран твърде малък обхват</li><li>■ Настройката на светлочувствителността е погрешно направена</li></ul>	<ul style="list-style-type: none"><li>■ Да се провери обхвата</li><li>■ Настройката да се направи наново</li></ul>

#### Проблем с аварийната светлина

Проблем	Причина	Решение
Задната светлина не се включва	<ul style="list-style-type: none"><li>■ Аварийна светлина, батерията зарежда</li></ul>	<ul style="list-style-type: none"><li>■ Да се изчака до 24 h, докато батерията е напълно заредена</li></ul>



## 1. 关于本文件

请仔细阅读并妥善保管！

- 版权所有。未经我方批准禁止翻印或摘录。
- 保留技术更改的权利。

符号说明



危险警示！



指示文件中的文本位置。

## 2. 一般安全性提示



在设备上进行任何作业前均须断开电源！

安装时必须确保连接的电线无应力。因此，首先切断电源，并使用试电笔检查是否存在电压。

- 安装感应灯时涉及电源电压的相关工作。因此，必须根据各国通行的安装规范和连接条件，按照专业要求进行安装。(例如 DE-VDE 0100, AT-ÖVE / ÖNORM E8001-1, CH-SEV 1000)
- 只能使用原装备件。
- 维修工作只允许由专业人员实施。
- 该灯的光源不能更换；如须更换光源 (如在其使用寿命结束时)，更换整个灯。

## 3. RS PRO Connect R10 / RS PRO Connect R20 / RS PRO Connect R30

按规定使用

- 在室内安装带有主动型运动检测器的室内照明灯传感器。

- 可用应急灯进行改装

HF 集成传感器可发射高频电磁波 (5.8 GHz) 并接收其反射波。即使灯感应范围内发生极小幅度的移动，传感器也能感知到反射波变化。

微处理器随即发出“打开感应灯”开关指令。即使在门、玻璃窗或薄墙阻隔的情况下，也能进行感应。

提示：高频感应器高功率约为 1 mW - 仅相当于手机或微波炉发射功率的千分之一。

圆型供货范围 (图 3.1)

感应灯

3 个垫圈

2 个插孔挡板

圆型产品尺寸 (图 3.2)

圆型设备概况 (图 3.3)

- A 灯具外壳
- B 墙壁支架
- C 接线端子
- D 插孔挡板
- E 插孔挡板槽口

角型供货范围 (图 3.4)

感应灯

3 个垫圈

2 个插孔挡板

角型产品尺寸 (图 3.5)

角型设备概况 (图 3.6)

- A 灯具外壳
- B 墙壁支架
- C 接线端子
- D 插孔挡板
- E 插孔挡板槽口

## 4. 电气连接

- 切断供电 (图 4.1)

馈电线连接 (图 4.1)

电源线由 3 芯电缆组成：

L = 火线 (通常为黑色、褐色或灰色)

N = 零线 (通常为蓝色)

PE = 地线 (绿色/黄色)

不确定时，必须使用试电笔识别导线；然后重新切断电源。火线(L)和零线(N) 连接在接线端子上。

**重要：**混淆接头将导致设备内或者保险丝盒内发生短路。此种情况下须辨别每一根电缆并重新连接。在电源线上可以安装用于开关的电源开关 (使用时无应急灯模块)。

**重要事项：**

该灯的光源不能更换；如须更换光源 (如在其使用寿命结束时)，更换整个灯。

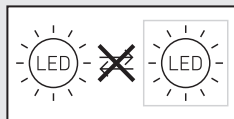

## 5. 安装

- 检查所有构件是否受损。
- 损坏时禁止使用产品。
- 安装灯具时必须注意将其无振动地固定。
- 在考虑有效距离和探测到运动的情况下选择合适的装配地点。
- 安装后不得遮住通风孔。

### 安装步骤

- 松开锁紧螺栓（无需完全移除锁紧螺栓）并取下灯外壳（图 5.1）
- 标记钻孔（图 5.2）
- 钻孔和放入膨胀螺栓（图 5.3）
- 明装引线安装（图 5.4）
- 暗装引线安装（图 5.5）
- 连接接线电缆（图 5.6）
- 装上灯具外壳并拧紧锁紧螺栓（图 5.7）
- 接通电源

## 6. 功能

### 出厂设置

有效距离设置：	10 m
时间设置：	3 分钟。
底灯时间设置：	5 分钟。
亮度设置：	500 Lux
底灯微光等级：	5%
背光灯：	开

出厂设置中已激活传感器功能，因此这盏灯直接准备就绪。若想将本产品置于参考模式，请登录 [www.steinel.de](http://www.steinel.de) 调用技术文件。

配置灯具时必须从 AppStore 下载 Steinel Connect App。需要一个具备蓝牙功能的智能手机或平板电脑。

Android



iOS



### 有效距离设置

有效距离可在 1 m 和 10 m 之间无级调节。插入随附的插孔挡板可在四个方向缩短有效距离。（图 6.1）

### 时间设置

主灯的所需照明时长可在 5 秒到 60 分钟之间进行无级调节。如果在该时间结束前感应到任何移动，计时器都会重新启动。

### 亮度设置

灯具所需的响应阈值可在 2 至 2000 Lux 之间进行无级调节。

### 底灯

底灯的亮度可在 1% 和 50% 之间无级调节。夜灯的照明时长可在 10 分钟和 30 分钟之间或者整夜无级调节。

### 主灯

主灯的亮度可在 50% 和 100% 之间无级调节

### 背光灯（PLUS 版本）

可手动确定开关背光灯的设置。

### 长亮控制（PLUS 版本）

如果激活了这个功能，当日光入射时，照明将被调节到一个恒定值。当周围环境变暗时，灯具调高发光功率；当周围环境变亮时，灯具调低发光功率。

### 分组

可以将 RS PRO Connect R10/R20/R30 作为单个灯具进行操控，或是通过无线通信技术将多盏灯具按组连接在一起。分配给某一组的所有灯具都根据 Steinel Connect App 中设置的分组参数运行。可针对所有组成员定制调节有效距离。

### Fade Time

使用 Fade Time 功能可以设置接通和关闭时的调光曲线（1 - 3 秒）。

### 相邻功能

通过 Steinel Connect App 可激活或禁用相邻功能。由此，将相邻组分配到激活的照明组。此组按照所分配相邻组的接通信号相应地切换到所设置的主光或基本光。

### 存在探测器功能

通过智能遥控器 Steinel Connect App 可激活或解除存在探测器功能。应激活存在探测器功能，以便在开启之后使传感器的检测更加灵敏。因此，比如在进入传感器检测区后（以大的移动幅度）也能检测到譬如手臂或双手的较小移动。这可以避免在所需检测范围之外的移动导致的不必要开关接通，但由于移动较小，指示灯仍保持不变。为避免持续性接通，必须每十分钟进行至少一次检测。如果不是这种情况，则退出敏感模式，并且在运行时间结束后，灯会关闭。若灯无意中持续处于接通状态，则请您停用存在探测器功能。

### 光分配曲线（图 6.2）

## 7. 配件

应急灯模块  
EAN 4007841064143

## 8. 维护和保养

产品免维护。  
灯罩脏污时可使用一块湿布（不含清洁剂）进行清洁。

**重要信息：**  
操作设备无法更换。

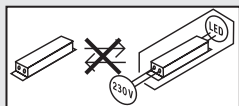

## 9. 废弃物处理

电子设备、附件和包装应根据环保要求寻求再次利用。



不得将电子设备投入  
生活垃圾！

**仅针对欧盟国家：**

根据适用的关于废旧电子设备和电子元件欧盟指令及其在国家法律中的实施规则，必须将无法再使用的电子设备分开收集在一起并根据环保要求寻求再次利用。

## 10. 一致性声明

STEINEL Vertrieb GmbH 特此声明，R10/RS PRO Connect R20/RS PRO Connect R30的无线电设备类型符合指令 2014/53/EU。在以下网址中提供欧盟一致性声明的完整文本：[www.steinell.de](http://www.steinell.de)

## 11. 制造商担保

作为购买方相对销售商具有法定的免费更换权和保修权。如果您所在国家具有相关法律规定，该权利不受我们质保声明而缩短或任何限制。我们为施特朗专业传感器产品的完好性能和正常功能提供 5 年质保。我们保证此产品不含材料、生产和结构方面的缺陷。我们保证所有电子部件和电缆的功能可靠性以及所使用的材料及其表面无任何缺陷。

## 质保索赔

如需提出产品索赔，则请您将完整的原始购买凭证（必须包含购买日期和产品名称的说明）自费邮寄给您的经销商或直接邮寄给我们：Rm. 25A Huadu Mansion, No. 828-838 Zhangyang Road, 200122 Shanghai, PR China. 为此，建议您妥善保存购买凭证，直至质保期到期。施特朗对寄回过程中的运输费用和风险不承担任何责任。

质保索赔的相关信息请参见我们网站的主页 [www.steinell.cn](http://www.steinell.cn)

如果您对质保或产品有任何疑问，敬请垂询：  
服务热线 +86 21 5820 4486

**5**年  
厂商质保

## 12. 技术参数

尺寸 (长 X 宽 X 高):	R10 圆型: $\varnothing$ 300 x 55 mm R20 圆型: $\varnothing$ 350 x 55 mm R30 圆型: $\varnothing$ 420 x 55 mm R20 角型: 300 x 300 x 55 mm R30 角型: 350 x 350 x 55 mm
电源电压:	220-240 V, 50/60 Hz
功率消耗 (P <sub>on</sub> ):	R10 PLUS SC NW: 8.50 W R10 PLUS SC WW: 8.50 W R20 PLUS SC NW: 15.86 W R20 PLUS Q SC NW: 15.86 W R20 PLUS Q SC WW: 15.86 W R20 PLUS SC WW: 15.86 W R30 PLUS SC NW: 23.70 W R30 PLUS Q SC NW: 23.90 W R30 PLUS Q SC WW: 23.90 W R30 PLUS SC WW: 23.70 W R10 BASIC SC NW: 8.50 W R10 BASIC SC WW: 8.50 W R20 BASIC SC NW: 15.30 W R20 BASIC Q SC NW: 15.30 W R20 BASIC Q SC WW: 15.38 W R20 BASIC SC WW: 15.30 W R30 BASIC SC NW: 23.39 W R30 BASIC Q SC NW: 23.40 W R30 BASIC Q SC WW: 23.26 W R30 BASIC SC WW: 23.22 W
包括盖罩的光流 "背光灯关闭":	R10 PLUS SC NW: 1053 lm R10 PLUS SC WW: 992 lm R20 PLUS SC NW: 1976 lm R20 PLUS Q SC NW: 1970 lm R20 PLUS Q SC WW: 1826 lm R20 PLUS SC WW: 1823 lm R30 PLUS SC NW: 3019 lm R30 PLUS Q SC NW: 2964 lm R30 PLUS Q SC WW: 2813 lm R30 PLUS SC WW: 2813 lm R10 BASIC SC NW: 1053 lm R10 BASIC SC WW: 992 lm R20 BASIC SC NW: 1976 lm R20 BASIC Q SC NW: 1970 lm R20 BASIC Q SC WW: 1826 lm R20 BASIC SC WW: 1823 lm R30 BASIC SC NW: 3019 lm R30 BASIC Q SC NW: 2964 lm R30 BASIC Q SC WW: 2813 lm R30 BASIC SC WW: 2813 lm
包括盖罩的效率 "背光灯关闭":	R10 PLUS SC NW: 124 lm/W R10 PLUS SC WW: 117 lm/W R20 PLUS SC NW: 125 lm/W R20 PLUS Q SC NW: 124 lm/W R20 PLUS Q SC WW: 115 lm/W R20 PLUS SC WW: 115 lm/W R30 PLUS SC NW: 127 lm/W R30 PLUS Q SC NW: 124 lm/W R30 PLUS Q SC WW: 118 lm/W

	R30 PLUS SC WW:	119 lm/W
	R10 BASIC SC NW:	124 lm/W
	R10 BASIC SC WW:	117 lm/W
	R20 BASIC SC NW:	129 lm/W
	R20 BASIC Q SC NW:	129 lm/W
	R20 BASIC Q SC WW:	119 lm/W
	R20 BASIC SC WW:	119 lm/W
	R30 BASIC SC NW:	129 lm/W
	R30 BASIC Q SC NW:	127 lm/W
	R30 BASIC Q SC WW:	121 lm/W
	R30 BASIC SC WW:	121 lm/W
传感器待机 ( $P_{sb}$ ) / 网络待机 ( $P_{net}$ ):	R10 PLUS SC NW:	0.308 W
	R10 PLUS SC WW:	0.308 W
	R20 PLUS SC NW:	0.308 W
	R20 PLUS Q SC NW:	0.308 W
	R20 PLUS Q SC WW:	0.308 W
	R20 PLUS SC WW:	0.308 W
	R30 PLUS SC NW:	0.308 W
	R30 PLUS Q SC NW:	0.308 W
	R30 PLUS Q SC WW:	0.308 W
	R30 PLUS SC WW:	0.308 W
	R10 BASIC SC NW:	0.306 W
	R10 BASIC SC WW:	0.306 W
	R20 BASIC SC NW:	0.306 W
	R20 BASIC Q SC NW:	0.306 W
	R20 BASIC Q SC WW:	0.306 W
	R20 BASIC SC WW:	0.306 W
	R30 BASIC SC NW:	0.306 W
	R30 BASIC Q SC NW:	0.306 W
	R30 BASIC Q SC WW:	0.306 W
	R30 BASIC SC WW:	0.302 W
功率系数:	R10 0.89 / R20 0.91 / R30 0.93	
灯具色温:	3000 K (暖白光 = WW) / 4000 K (中性白 = NW)	
显色指数:	$R_a = 84$	
平均额定使用寿命:	L70B50 在 25° C 时: > 60000 小时	
SDCM 的颜色一致性:	初始值: 3	
底灯:	可在 1-50 % 之间调整	
主灯:	可在 50-100 % 之间调整	
高频技术:	5.8 GHz (不受温度影响, 可以对最微小的移动作出反应) / < 1 mW	
感应有效距离:	1-10 m 直径, 可无级调整	
感应角度:	360° 时 160° 开口角度	
时间设置:	5 s - 60 min	
亮度设置:	2 至 2000 Lux	
保护形式:	IP 40	
防护等级:	II	
环境温度:	-20° C - +40° C	
蓝牙频率:	2.4-2.48 GHz	
蓝牙发射功率:	5 dBm / 3 mW	
本产品具备的光源的 能效等级:	R10 PLUS SC NW:	"D"
	R10 PLUS SC WW:	"D"
	R20 PLUS SC NW:	"D"
	R20 PLUS Q SC NW:	"D"
	R20 PLUS Q SC WW:	"D"
	R20 PLUS SC WW:	"D"

R30 PLUS SC NW: "D"  
 R30 PLUS Q SC NW: "D"  
 R30 PLUS Q SC WW: "D"  
 R30 PLUS SC WW: "D"  
 R10 BASIC SC NW: "D"  
 R10 BASIC SC WW: "D"  
 R20 BASIC SC NW: "D"  
 R20 BASIC Q SC NW: "D"  
 R20 BASIC Q SC WW: "D"  
 R20 BASIC SC WW: "D"  
 R30 BASIC SC NW: "D"  
 R30 BASIC Q SC NW: "C"  
 R30 BASIC Q SC WW: "C"  
 R30 BASIC SC WW: "D"

光强分布:



R10 PLUS SC NW



R10 PLUS SC WW

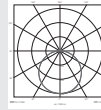

R10 BASIC SC NW



R10 BASIC SC WW



R20 PLUS SC NW



R20 PLUS SC WW



R20 BASIC SC NW



R20 BASIC SC WW

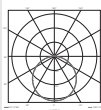

R30 PLUS SC WW

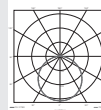

R30 BASIC SC NW

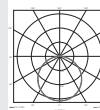

R30 BASIC SC WW



R20 PLUS Q SC NW

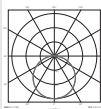

R20 PLUS Q SC WW

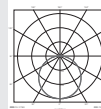

R20 BASIC Q SC NW

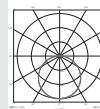

R20 BASIC Q SC WW



R30 PLUS Q SC NW

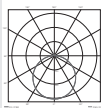

R30 PLUS Q SC WW

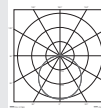

R30 BASIC Q SC NW

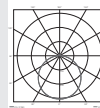

R30 BASIC Q SC WW

完整技术信息请登录 [www.steinell.de](http://www.steinell.de) 查阅。

### 13. 运行故障

故障	原因	补救办法
感应灯无电压	<ul style="list-style-type: none"><li>■ 保险丝已熔断，未接通，断线</li><li>■ 电源线短路</li><li>■ 电源开关可能已关闭</li></ul>	<ul style="list-style-type: none"><li>■ 接通、更换保险丝；打开电源开关；使用试电笔检查电线</li><li>■ 检查接口</li><li>■ 打开电源开关</li></ul>
感应灯无法打开	<ul style="list-style-type: none"><li>■ 亮度设置选择错误</li><li>■ 电源开关关闭</li><li>■ 保险丝已熔断</li></ul>	<ul style="list-style-type: none"><li>■ 重新设置</li><li>■ 接通</li><li>■ 接通、更换保险丝，必要时检查接头</li></ul>
感应灯无法关闭	<ul style="list-style-type: none"><li>■ 在感应范围内持续运行</li></ul>	<ul style="list-style-type: none"><li>■ 检查范围</li></ul>
未检测到移动，但感应灯打开	<ul style="list-style-type: none"><li>■ 传感器灯未稳定安装</li><li>■ 存在运动物体，但感应器未发现(如墙后的移动，靠近灯的小物体的移动等)</li></ul>	<ul style="list-style-type: none"><li>■ 紧固壳体</li><li>■ 检查范围</li></ul>
发生移动，但传感器灯无法打开	<ul style="list-style-type: none"><li>■ 为将干扰降低到最低限度而抑制了快速运动或者探测范围设置得太小</li><li>■ 亮度设置选择错误</li></ul>	<ul style="list-style-type: none"><li>■ 检查范围</li><li>■ 重新设置</li></ul>
<b>应急灯运行故障</b>		
故障	原因	补救办法
背光灯未打开	<ul style="list-style-type: none"><li>■ 应急灯电池充电</li></ul>	<ul style="list-style-type: none"><li>■ 等待 24 小时，直至电池充满电</li></ul>

---

**STEINEL Vertrieb GmbH**

Dieselstraße 80-84

33442 Herzebrock-Clarholz

Tel: +49/5245/448-188

[www.steinel.de](http://www.steinel.de)

**Contact**

[www.steinel.de/contact](http://www.steinel.de/contact)

