

## Toepassingsvoorbeeld vergaderzaal

Meer efficiëntie door intelligente sensortechniek

**STEINEL**<sup>®</sup>  
PROFESSIONAL

Aanwezigheidsmelder  
IR Quattro HD DALI

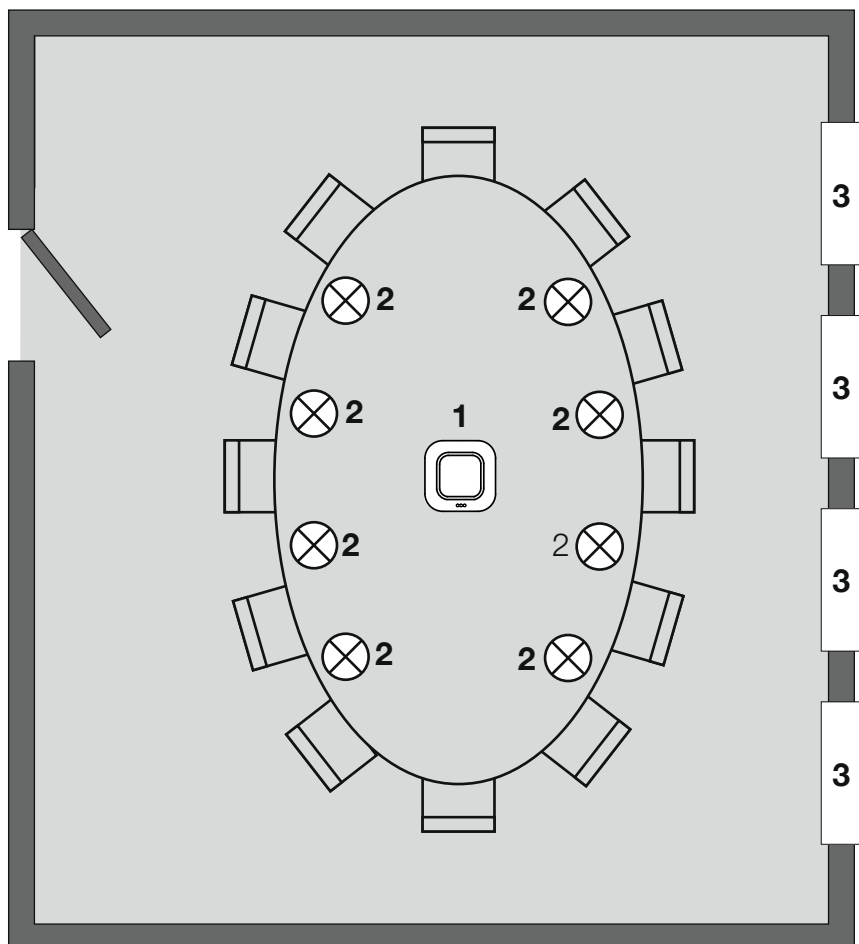
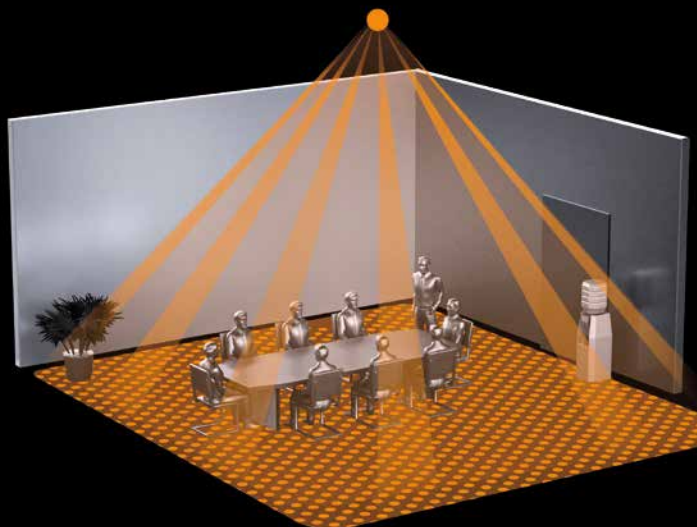

### Funcatiebeschrijving

De aanwezigheidsmelder (1) regelt de verlichting (2) in de vergaderzaal afhankelijk van beweging en omgevingslicht.

#### Constante lichtregeling door intelligente sensoren.

In vergaderzalen zorgen grote raamoppervlakken vaak voor variërende lichtomstandigheden in de zaal.

Voor een optimaal gebruik van het daglicht dient de lichtregeling daarom op de verschillende lichtomstandigheden in de zaal te reageren. De IR Quattro HD DALI zorgt met behulp van een constante lichtregeling via 2 lichtkanalen voor een optimale regeling van de licht lijnen afhankelijk van het invallende daglicht. Als het aandeel daglicht toeneemt, dimt de sensor de verlichting.

Als bij een toenemende duisternis meer licht nodig is, wordt het kunstlicht weer opgeschaald. Dit biedt meer comfort dankzij het gelijkblijvende lichtniveau, alsmede energiebesparing, aangezien er alleen kunstlicht wordt bijgeschakeld als dat echt nodig is.

#### Legenda

- 1 Aanwezigheidsmelder IR Quattro HD DALI
- 2 Armaturen met DALI-EVG
- 3 Ramen

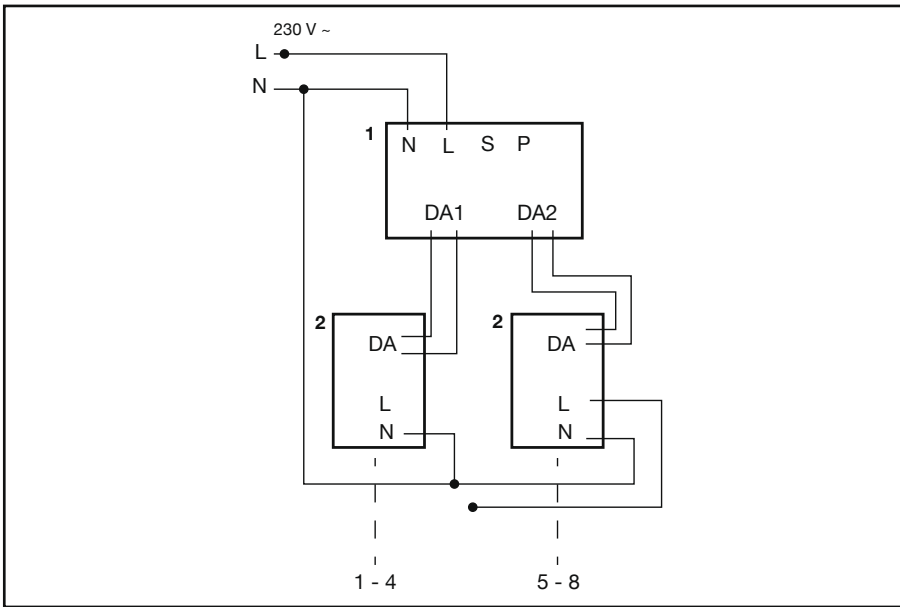

### Legenda

- 1 Aanwezigheidsmelder IR Quattro HD DALI
- 2 Armaturen

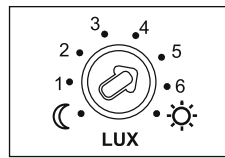
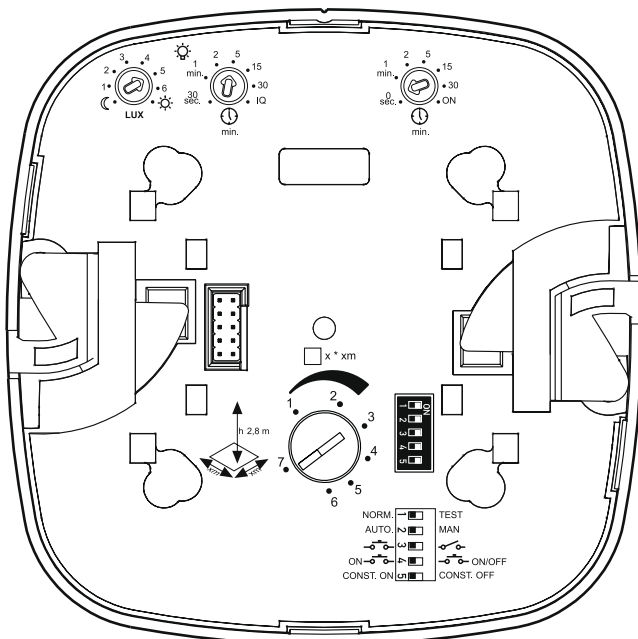

### Ideale instelling

**Aanwezigheidsmelder IR Quattro HD DALI**

**Schemerinstelling = 5** werkruimten, zoals kantoren

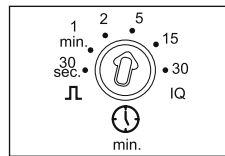

**Nalooptijd = 5** minuten

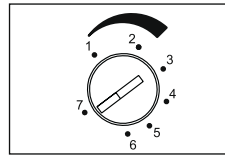

**Reikwijdte = max.**

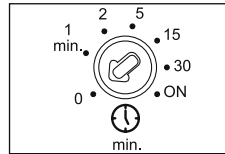

**Nalooptijd van basislichtsterkte = 0** (UIT)

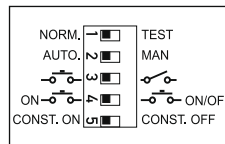

### Normale modus

**Automatische modus**

**Constante lichtregeling AAN**

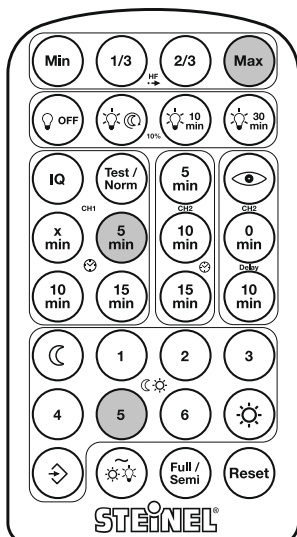

### Optionele instelling via afstandsbediening RC 8

- Reikwijdte = max.
- Nalooptijd = 5 min. (1 x drukken = 1 minuut)
- Schemerinstelling = 5

### Tip:

Met de afstandsbediening RC 5 kan de gebruiker verschillende lichtscènes opslaan. Daarnaast kan met de afstandsbediening het permanente licht (4 uur) worden in- of uitgeschakeld.

### Productvarianten

- COM1
- COM2
- DIM
- KNX

**Gebruik onze gratis planningservice met PROLog, DIALux en Relux.**

**Telefoon +31 499 57 18 10**  
**Fax +31 499 57 57 95**  
**E-mail projecten@steinel.nl**